

SO4902M1P



Kategori	Kompaktugn 45 cm
Produktgrupp	Ugn
Elanslutning	Elektrisk
Värmekälla	Elektrisk
Typ av ugn	Kombinationsmikrovågsugn
Galileoplattform	Micro combi
Rengöringssystem	Vapor Clean
EAN kod	8017709306212



Estetisk linje

Estetik	Victoria	Dörrtyp	Med panel
Färg	Creme	Handtag	Victoria
Design	Rundad	Färg på handtag	Rostfritt stål liknande
Material	Lackad stål	Typ av logotype	Utanpåliggande
Typ av glas	Klart	Kontrollvred	Victoria
Färg screentryck	Svart	Färg på kontroller	Rostfritt stål liknande
Typ av screentryck	Symboler		

Kommandon



Displaytyp	EvoScreen	Typ av kontroll	Vred
Displayteknik	LCD	Antal kontroller	2

Program/funktioner

Antal tillagningsfunktioner	11
Anpassade recept	No







Traditionella tillagningsfunktioner

 Statisk	 Ventilerad	 Varmluft
 Eco	 Stor grill	 Undervärme
 Pizza		

Mikrovågsfunktioner

 Mikrovågsugn	 Ventilerad	 Varmluft
 Mikrovågor + grill		

Övriga funktioner

 Upptining per tid	 Jäsning	 Matlagning på sten
 Grill	 Luftfritering	 Helginställning

Rengöringsfunktioner

 Vapor Clean
--

Alternativ



Alternativ för tidsprogrammering	Fördröjd start och slut på tillagningen	Övriga tillval	Varmhållningsfunktion, Eco-belysning, Ljusstyrka, Signal
Timer	Ja	Demoläge	Ja
Timer	1	Snabbuppvärmning	Ja
Barnlås	Ja		

Teknisk specifikation



Minimum temperatur	25 °C	Lucka	Kontrollerad temperatur
Maximum temperatur	250 °C	Totalt antal glas i luckan	3
Antal hyllplan	2	Mikrovågsugnen stängs av när luckan öppnas	Ja
Antal lampor	2	Soft Close	Ja
Typ av lampa	Halogenlampor	Soft open	Ja
Effekt lampa	40 W	Skorsten	Fast
Lampan tänds när luckan öppnas	Ja	Kylsystem	Tangential
Effekt nedre värmeelement	1000 W	Kylkanal	Enkel
Effekt Grillelement	1750 W		

Effekt varmluftelement	1400 W	Nettomått på ugnens insida (HxBxD)	211x462x401 mm
Värmeelementena slås av vid lucköppning	Ja	Temperaturkontroll	Elektronisk
Typ av lucköppning	Underhängd	Material ugnsutrymme	Ever Clean emalj
		Skyddsskärm mikrovågsugn	Ja

Kapacitet/energietikett



Nettovolym	40 l	Mikrovågsugn - effekt	800 W
Antal ugnar	1		

Standardtillbehör

Galler med bakre stopp	1	Ugnform i glas	1
Galler till ugnform	1		

Elektrisk anslutning

Strömstyrka	220-240 V	Frekvens (Hz)	50 Hz
Anslutningseffekt	3300 W	Sladdens längd	150 cm

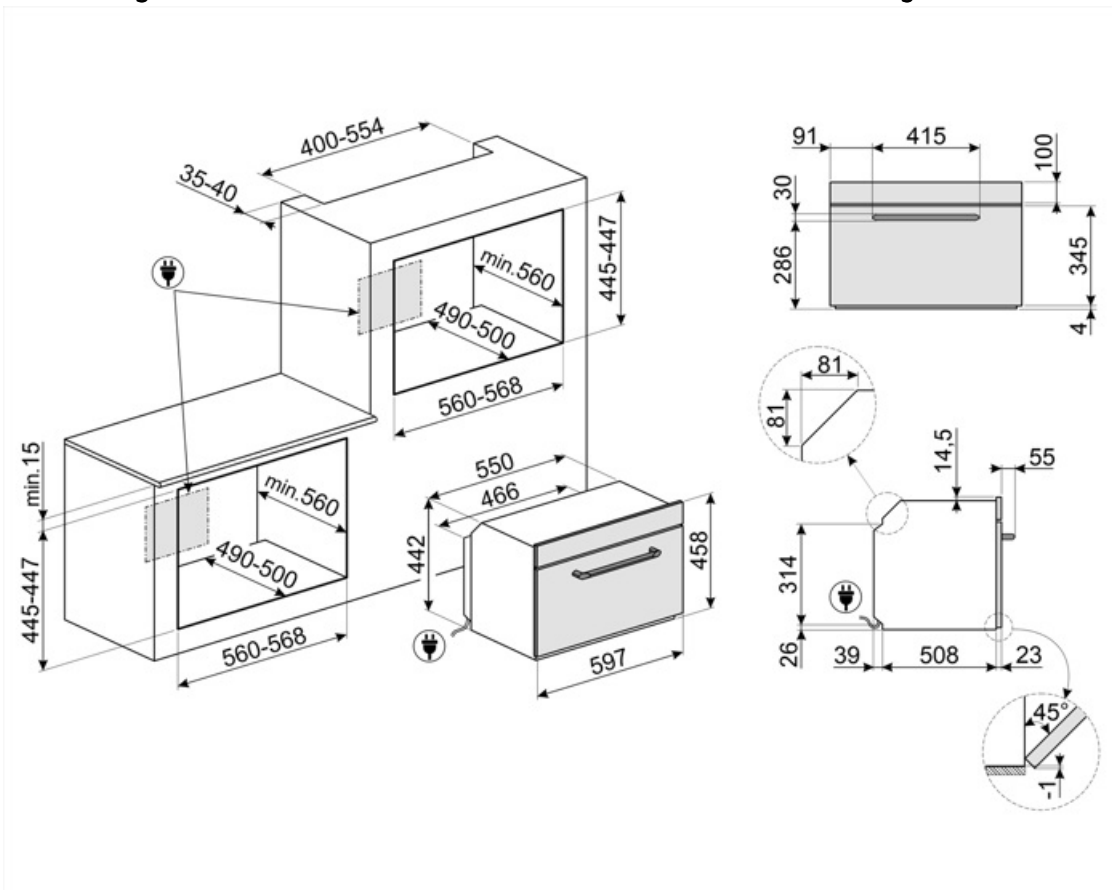

Kompatibela Tillbehör

AIRFRY

Insats för varmluftsfritering AIRFRY. Idealisk för att återskapa traditionell fritering i ugnen, men med färre kalorier och mindre fett. Det låter dig laga snabbt och enkelt rätter som pommes frites, stekta grönsaker och fisk, vilket säkerställer perfekt yta och krispighet.



ET20

Emaljerad plåt, 20 mm djup



GTP2

Delvis utdragbara teleskopstyrningar (1 nivå), lämplig för traditionella ugnar. Tillverkad i rostfritt stål vilket garanterar stabilitet och underlättar utdrag av plåtar och galler.



PALPZ

Pizzaspade med fällbart handtag. Dimensioner: B:31,5 x H:32,5. Enkel att använda och förvara. Idealisk för bakning och servering av pizza och andra bakverk på ett säkert och professionellt sätt.



BBQ

Dubbelsidig grillplatta. Lämplig för att återskapa saftiga och krispiga rätter i ugnen med den typiska smaken av grillad matlagning. Den räfflade sidan är särskilt lämplig för kött och ostar. Den släta sidan för fisk, skaldjur och grönsaker.



ET50

Emaljerad plåt, 50 mm djup



GTT2

Totally extractable telescopic guides (1 level), suitable for traditional ovens. Made in stainless steel, they guarantee stability and facilitate the smooth extraction of the trays.







































STONE

Rektangulär eldfast sten som är idealisk för pizzabakning och ger samma resultat som vedeldade ugnar. Kan även användas för brödbak, foccaccia och andra recept som pajer, mördegspajer eller kakor. Mått L 42 x H 1,8 x D 37,5 cm.



Symbols glossary

	Barnlås: vissa modeller är utrustade med en anordning för att låsa programmet / cykeln så att det inte kan ändras av misstag.		Kombinationmikrovågsugn: Denna ugn gör det möjligt att kombinera två olika sätt att laga mat (traditionell med mikrovågor). Kombinerade ugnar ökar tillagningsmöjligheterna samtidigt som de ger maximal flexibilitet för ugnar.
	Luftkylsystem: för att säkerställa en säker yttemperatur.		Tina efter tid: med denna funktion bestäms tiden för upptining av livsmedel automatiskt.
	3 Skikt glas i luckan		Automatisk avstängning av belysning: för större energibesparingar stängs belysningen av automatiskt efter en minut från tillagningens början.
	Elektrisk anslutning		Emaljinteriör: Emaljinteriören i alla Smeg-ugnar har ett unik beläggning som hjälper till att hålla inredningen ren genom att minska mängden matfett som fastnar.
	Fläkt med övre och nedre element: Elementen i kombination med fläkten bidrar till att ge mer jämn värme, en liknande metod som konventionell tillagning, så förvärmning krävs. Mest lämplig för föremål som kräver långsam tillagning		Endast övre och nedre element: en traditionell tillagningsmetod som passar bäst för enstaka maträtter i mitten av ugnen. den övre delen av ugnen kommer alltid att vara hetast. Perfekt för stek, fruktkakor, bröd etc.
	Bas: värmen kommer endast från ugnsutrymmes nederdel. Fläkten är inte aktiv. Perfekt för söta och salta pajer, smulpajer och pizzor. Utformad för att göra maten knaprigare. I gasugnar indikerar den här symbolen gasbrännaren.		Varmluft: Kombinationen av fläkten och det ringelementet runt det ger en varmluftstillagning. Detta ger många fördelar inklusive ingen förvärmning om tillagningstiden är mer än 20 minuter, ingen smaköverföring vid tillagning av olika livsmedel samtidigt, mindre energi och kortare tillagningstider. Bra för alla typer av mat.
	ECO: Kombinationen av grill, fläkt och undervärme är särskilt lämplig för tillagning av små mängder mat.		Grillelement: Användning av grill ger utmärkta resultat vid tillagning av kött av medelstora och små portioner, speciellt i kombination med ett grillspett (där det är möjligt). Perfekt även för tillagning av korv och bacon.
	Mikrovågor: Mikrovågorna penetrerar rakt in i maten vilket gör att den tillagas mycket snabbt. Detta bidrar till betydande energibesparingar. Passar för matlagning utan fett. De kan även tina och värma upp mat utan att förändra dess ursprungliga utseende eller smak. Mikrovågsfunktionen kan även kombineras med de traditionella funktionerna vilket ger en mängd fördelar. Perfekt för all typ av mat.		Matlagning med samtidig användning av värmelementet i kombination med fläkt och mikrovågor.
	Mikrovågsugn + grillelement: Användningen av grillen resulterar i en perfekt tillagning av matytan. Mikrovågsfunktionen kortar ner tiden.		Fläkt kombinerad med traditionell matlagning, när värmen genereras uppifrån och nerifrån, ger en likformig värme. När mikrovågsfunktionen läggs till går det att uppnå samma matlagningsresultat på kortare tid.

-  Pizzafunktion: Särskild funktion för tillagning av pizza i en form. Med denna funktion går det att tillaga en pizza som är mjuk på insidan och knaprig på utsidan och med en perfekt tillagad fyllning som varken är hård eller bränd.
-  Varmhållning: funktionen gör det möjligt att hålla tillagad mat varm.
-  En lufttemperatur på 40 °C skapar en perfekt miljö för jäsning av alla typer av degar. Välj helt enkelt den här funktionen och placera degen i ugnsutrymmet under den avsatta tiden.
-  SABBAT: med den här funktionen är det möjligt att laga mat och samtidigt respektera den judiska vilodagen.
-  Soft close: alla modeller är utrustade med en avancerad mjuk stängning av luckan, vilket gör att ugnen kan stängas mjukt och tyst.
-  Nedvikbart grillelement: den nedvikbara grillen kan lätt hakas av för att flytta värmeelementet och rengöra apparatens överdel i ett enkelt steg.
-  Kapaciteten anger mängden användbart utrymme i ugnsutrymmet, i liter.
-  ...
-  Särskild matlagningsfunktion för Airfryerns galler AIRFRY. Perfekt för att skapa traditionell fritering i ugnen, men med mindre kalorier och mindre fett. Med denna funktion går det snabbt och enkelt att laga till maträtter som pommes frites, friterade grönsaker och fisk och garantera perfekt bryning och knaprighet.
-  Kompakta apparater med en höjd på 45 cm – en perfekt lösning som uppfyller de funktionella kraven för lägre köksutrymmen. Tillgänglig i många olika typer och stilar.
-  Sidobelysning: Två lampor på motsatta sidor ökar synligheten inne i ugnen.
-  Snabb föruppvärmning: matlagningen föregås av en föruppvärmningsfas som gör det möjligt för matlagningsutrymmet att uppnå den inställda temperaturen. Detta alternativ minskar tidsåtgången med upp till 50 %.
-  Ugnsutrymmet har 2 olika matlagningsnivåer.
-  Elektronisk kontroll: Gör det möjligt att bevara temperaturen inne i ugnen med en precision på 2–3 °C. Därmed går det att tillaga måltider som är väldigt känsliga för temperaturförändringar, som mjuka kakor, souffléer och puddingar.
-  Ångrengöring: en enkel rengöringsfunktion som använder ånga för att lösgöra avlagringar i ugnsutrymmet.
-  Kapaciteten anger mängden användbart utrymme i ugnsutrymmet, i liter.
-  Särskild matlagningsfunktion för den dubbelsidiga grillplattan. Lämplig för att skapa saftiga och krispiga rätter med typisk grillsmak, i ugnen. Den ribbade sidan passar särskilt bra för kött och ost och den släta sidan för fisk, skaldjur eller grönsaker.
-  Särskild tillagningsfunktion för den rektangulära eldfasta stenen PPR2 med perfekta mått för pizzabakning och som ger samma resultat som vedeldade ugnar. Kan även användas för brödbak, focaccia och andra recept som pajer, mördegspajer eller kakor.