

SO6102S3PB3



Kategória	60cm
Termékcsalád	Sütő
Vitalitási rendszer	Igen
Tápellátás	Elektromos
Hőforrás	ELEKTROMOSSÁG
Főzési mód	Kombinált gőzölés
Galileo platform	Steam100
Tisztító rendszer	Gőztisztítás
EAN kód	8017709327743



Küllem

Design család	Linea	Serigraphy colour	Grey
Szín	Fekete	Serigraphy type	Symbols
Felületkezelés	Fényes	Ajtó	Teljes üveg
Design	Flat	Fogantyú	Linea minimal
Anyag	Üveg	Fogantyú színe	Fekete
Üveg típusa	Törlés	Logo	Silk screen

Kezelő elemek



Megjelenő név	EvoScreen	Vezérlőbeállítás	Teljesen érintővezérlés
Képernyőtechnológia	LCD		



Programok / Funkciók

Sütési funkciók száma 12

Hagyományos sütési funkciók



Légkeverés nélkül	Légkeveréses	Légkeverés
Turbó	Eco	Nagy grill
Alap	Pizza	

Főzési funkciók gőzzel

 Gőz  Légkeverés  Légkeverés

 Sous Vide



Egyéb gőzfunkciók

 Gép tisztítása  Vízkiemenet  Vízbemenet

 Vízkezelés

Egyéb funkciók

 Kiolvasztás idő szerint  Kelesztés  Kövön sütés

 BBQ  Air-Fry  Sabbath

Tisztítási funkciók

 Gőztisztítás

Opciók



Időbeállítási lehetőségek
Időzítő
Időzítő
Egyéb lehetőségek

Késleltetett indítás és automatikus befejezés
 Igen
 1
 Melegen tartás, Eco light, Fényerő, Hangjelzések

Sütés maghőmérővel
Bemutatóterem demó opció
Gyors előmelegítés

Igen
 Igen
 Igen

MŰSZAKI JELLEMZŐK



Minimális hőmérséklet 30 °C
Maximális hőmérséklet 250 °C
Polcok száma 5
Ventilátorok száma 1
Lámpák száma 2
Világítás típusa Halogén
Felhasználó által cserélhető jelzőfény Igen
Fényerősség 40 W
Az ajtó kinyitásakor világít Igen
Alsó fűtőelem teljesítmény 1200 W
Grillező elem – teljesítmény 1750 W

Teljes üveg belső ajtó Igen
Levehető belső ajtó Igen
Ajtóüvegek száma összesen 3
Lágyszárú zsanérok Igen
Soft Open Igen
Kürtő Állítható
Hűtőrendszer Érintő
Cooling duct Single
Speed Reduction Cooling System No
Gőzölési tartomány 20 - 100%
Használható sütőtér méretei (ma. x ma. x mé.) 353x470x401 mm

Kör alakú fűtőelem – Teljesítmény	2000 W	Hőmérséklet szabályozás	Elektronikus
Fűtés felfüggesztve az ajtó kinyitásakor	Igen	Sütőtér anyaga	Ever clean zománc
Ajtónyitás típusa	Standard nyitás	Víz terhelés	Fiók, kézi
Ajtó	Hideg ajtó	Üzemanyag tartály kapacitása	0,8 l
Kivehető ajtó	Igen		

Teljesítmény / Energiacímke

 Energiacímke	A++	Energiafogyasztás légkeveréses üzemmódban	1.84 MJ
A sütőtér nettó térfogata	67 l	Ciklusonkénti energiafogyasztás légkeverés esetén	0.51 kWh
Energiafogyasztás ciklusonként hagyományos üzemmódban	0.96 kWh	Sütőtér száma	1
Energiafogyasztás hagyományos üzemmódban	3.46 MJ	Energiacímke mutató	61,4 %

Mellékelt tartozékok

	Hátsó ütközővel ellátott állvány	1	Rozsdamentes acél perforált mély teps (40 mm)	1
	Zománcozott mély sütőtálca (50 mm)	1	Hőmérséklet-érzékelő.	Igen, egy pont
	Rácsbetét	1	Egyéb	vízbetöltő készlet
	Rozsdamentes acél tepsi (20 mm)	1		

Elektromos csatlakozás

Feszültség	220-240 V	Frekvencia (Hz)	50/60 Hz
Jelenlegi	13 A	Tápkábel hossza	150 cm
Névleges teljesítmény	3000 W		

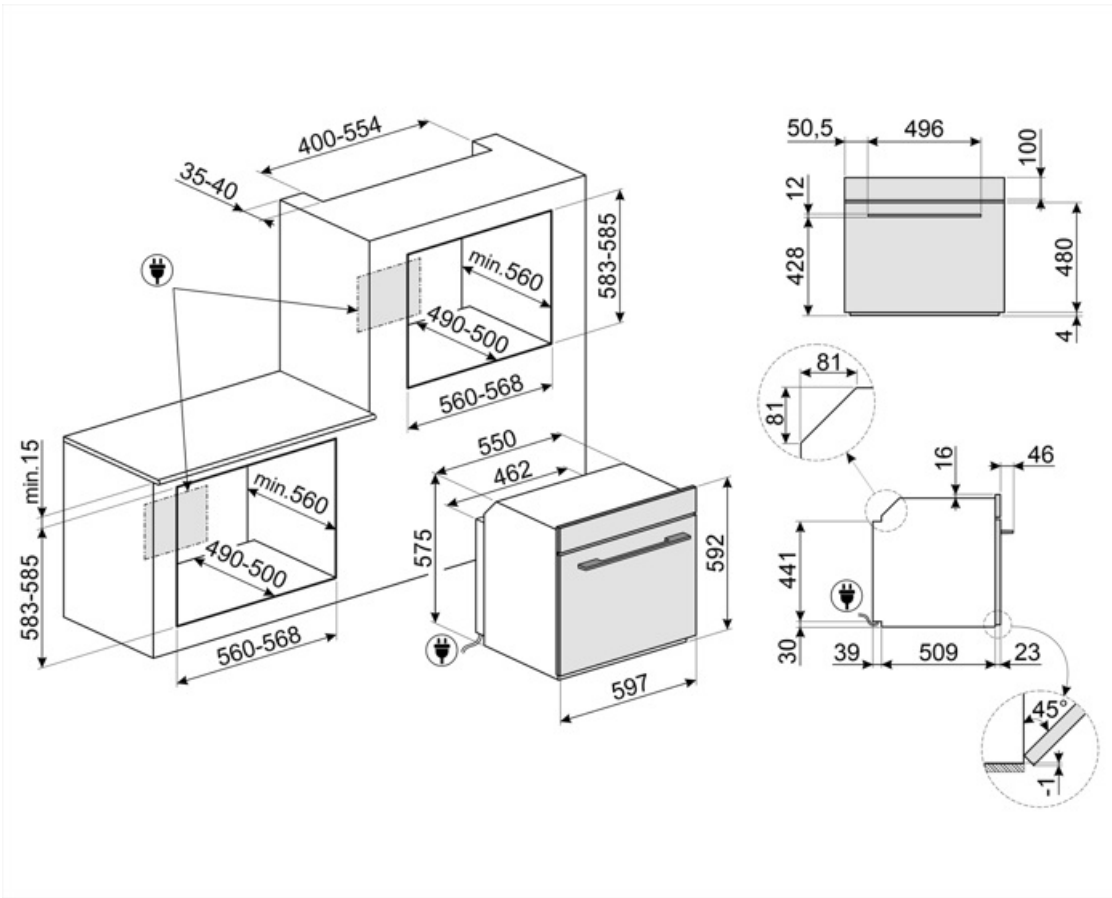

Not included accessories

AIRFRY

Forrólevegős sütő állvány AIRFRY . Ideális a hagyományos zsiradékban sütés reprodukálására, de kevesebb kalóriával és zsírral. Lehetővé teszi az olyan ételek gyors és egyszerű elkészítését, mint a sült krumpli, a sült zöldségek és a hal, tökéletes pirulást és ropogósra sütést biztosítva.



BX640

Nem perforált tál gőzsütőhöz. Úrtartalom 2,7l. Alkalmos ételek, például rizs, tészta vagy más gabonafélék elkészítésére vízben vagy mártással. Rozsdamentes acél, Ma40xSzé455xMé176 mm



BX640PL

Rozsdamentes acél perforált tepsi. Sokféle zöldség, hal, fehér hús, ravioli vagy másfajta töltött tészta elkészítéséhez, megőrizve az összes vitamint és ásványi sót a gazdagabb, teljesebb és természetes íz érdekében



ET50

Zománcozott tepsi 45 cm-es és 60 cm-es sütőkhöz. Mélység 50 mm. Tökéletes húskhoz és halak mártásban történő sütéséhez és pirításához. Könnyű és ropogós köretekkel való kísérletezéshez is ideális



PALPZ

Pizzalapát összehajtható fogantyúval. Méretek H31,5 x M32,5 cm. Könnyen és kényelmesen használható és tárolható. Tökéletes pizza, kenyér és sós péksütemények biztonságos és professzionális tálalásához.



PR3845X

Ujjlenyomatmentes rozsdamentes acél. Bútortakaró több sütő egymás fölötti beszereléséhez



STONE

Téglalap alakú tűzálló kő. Ideális pizzák sütéséhez, ugyanolyan eredményt ad, mintha fatüzelésű kemencében sült volna. Kenyér, focaccia és más pékáruk, például piték, lepények vagy kekszek sütéséhez is használható, Méretek (HxMxSz) 42 x 1,8 x 37,5 cm.



BBQ

Kétoldalas lemezes grillsütő. Alkalmos a szaftos és ropogós ételek sütőben történő elkészítéséhez a grillezés jellegzetes ízével. A bordázott oldal különösen alkalmas húskhoz és sajtokhoz. A sima oldal halakhoz, tengeri ételekhez és zöldségekhez.



BX640P

Furatos tál gőzsütőhöz. Úrtartalom: 2,7 l. Sokféle zöldség, hal, fehér hús, ravioli vagy másfajta töltött tészta elkészítéséhez, megőrizve az összes vitamint és ásványi sót a gazdagabb, teljesebb és természetes íz érdekében. Rozsdamentes acél, Ma 40 x Szé 455 x Mé 176 mm



ET20

Zománcozott tepsi 45 cm-es és 60 cm-es sütőkhöz. Mélység 20 mm. Tökéletes a sós és édes sütemények széles skálájához.



GTTV2

Teljesen kihúzható teleszkópos sínek (1 szint), amelyek alkalmasak a gőzsütőkhöz. Rozsdamentes acél, garantálják a stabilitást és megkönnyítik a tálcák zökkenőmentes kihúzását.



PR3845N

Fekete bútortakaró, ha több sütőt szerelnék be egymás fölé



SFLK1

Gyerekszár



Alternative products



SO6102S3PG

Neptune Grey

Symbols glossary



Egyedi főzési funkció a kétoldalas lemezes grillsütőhöz. Alkalmos a szaftos és ropogós ételek sütőben történő elkészítéséhez a grillezés jellegzetes ízével. A bordázott oldal különösen alkalmas húshoz és sajtokhoz, a sima oldal pedig halakhoz, tenger gyümölcseihez és zöldségekhez.



A++: Az A++ energiahatékonysági osztály segít az A osztályhoz képest akár 20%-os energiamegtakarításban is. A maximális teljesítmény garantált minimális fogyasztás mellett.



Léghűtő rendszer: a biztonságos felületi hőmérséklet biztosítása érdekében.



Vízkömentesítési funkció: Elengedhetetlen a felesleges vízkőlerakódások eltávolításához a tartályban, és lehetővé teszi a termék megfelelő működését. A művelet elvégzésének szükségességét maga a termék jelzi.



Hármas üvegezésű ajtók: Üvegezett ajtók száma.



Manuális vízbetöltő rendszer: A tartály feltöltése kevesebb mint 40 másodperc alatt lehetséges. A feltöltés kézzel történik a mellékelt speciális tölcser segítségével.



Kombinált gőzsütők: A gőzsütő rendszer lehetővé teszi, hogy bármilyen típusú ételt kímélőbben és gyorsabban süssön. A hőmérséklet és a gőzszint változása lehetővé teszi a kívánt gasztronómiai eredmény elérését. A gőzsütés csökkenti a zsír használatát az egészségesebb és eredetibb főzés érdekében, és minimalizálja az ételek súlyának és térfogatának csökkenését a főzés során. A gőzsütés tökéletes a hússok sütéséhez: amellett, hogy nagyon puhává teszi őket, megtartja a fényüket és zamatosabbá teszi őket. Kelt tészták készítéséhez és kenyérsütéshez is ajánlott: a páratartalom valójában lehetővé teszi a tészta növekedését és fejlődését sütés közben, mielőtt külső héjat hozna létre. Az eredmény egy könnyebb és emészthetőbb tészta, amely felismerhető a nagyobb buborékokról. Gyors kiolvasztásra, az ételek keményedés és száradás nélküli melegítésére, valamint sós ételek természetes sótanítására is alkalmas.



Kiolvasztás idő szerint: Kézi leolvasztás funkció. A beállított időtartam végén a funkció leáll.



...



Automatikus világítás kikapcsolása: A nagyobb energiamegtakarítás érdekében a világítás a sütés megkezdésétől számított egy perc elteltével automatikusan kikapcsol. Az opció a Beállítások menüben kapcsolható ki. Ebben az esetben a lámpa a sütés teljes időtartama alatt égve marad.



Elektromos



Ever Clean zománc: Az Ever Clean zománc elektrosztatikus módszerrel viszik fel, saroktól sarokig és széltől szélíg, hogy megelőzze a repedést vagy törést az idő múlásával. Ez egy különleges pirolitikus zománc, ellenálló a savakkal szemben, amely amellet, hogy kellemesen fényes, elősegíti a sütő falainak jobb tisztítását az alacsonyabb porozitásnak köszönhetően. 850°C feletti hőmérsékleten égetik ki, és tudományosan meghatározott ütemben, lassan polimerizálják, így biztosítják az egyenletes vastagságot és szilárdságot. Az Ever Clean zománc kifogástalan felületet biztosít mind a sütő belsejében, mind a tepsiken, így a sütő felületei hihetetlenül könnyen karbantarthatók az idő múlásával, mivel a zsír kevésbé tapad meg sütés közben.



Légkeveréses: Intenzív és homogén hagyományos sütés, komplex receptekhez is alkalmas. A ventilátor aktív, és a hő egyidejűleg alulról és felülről érkezik. A légkeveréses sütés gyorsabb és homogénebb eredményt biztosít, az ételek kívül illatosak, belül pedig nedvesebbek maradnak. Ideális tészták, kekszek, sütek és sütemények készítéséhez.



Statikus: Hagományos sütés, amely egyszerre egy étel elkészítésére alkalmas. A ventilátor nem aktív, és a hő egyszerre jön alulról és felülről. A statikus sütés lassabb és finomabb, ideális a még belül is jól elkészített és száraz ételek elkészítéséhez. Ideális bármilyen típusú sütéshez, zsíros húshoz, kenyérhez, töltött süteményekhez.



Alsó: a hő csak a sütőtér aljáról jön. A ventilátor nem aktív. Ideális édes és sós pitékhez, cobblerhez és pizzákhoz. A sütés befejezésére és az ételek ropogósabbá tételére tervezték. A gázsütőkben található szimbólum a gázégőt jelzi.



Hőlégbefúvás: tökéletes funkció minden típusú étel finomabb elkészítéséhez. A hő a sütő hátuljából érkezik, gyorsan és egyenletesen oszlik el. A ventilátor aktív. Ideális több szinten történő sütéshez is, az illatok és ízek keveredése nélkül.



ECO: alacsony energiafogyasztású sütés: ez a funkció különösen alkalmas alacsony energiafogyasztás mellett egy szinten történő sütésre. Minden típusú ételhez ajánlott, kivéve azokat, amelyek sok nedvességet tudnak előállítani (például a zöldségek). A maximális energiamegtakarítás és az idő csökkentése érdekében ajánlatos az ételt a sütőtér előmelegítése nélkül a sütőbe tenni





















Grill: Nagyon erős hő, amely csak felülről, egy dupla fűtőelemből érkezik. A ventilátor nem aktív. Kiváló grillezési eredményt biztosít. A sütés végén használva egyenletes barnítást biztosít az ételeknek.



Pizza funkció: Speciális funkció pizzák serpenyőben történő sütéséhez. Ez lehetővé teszi, hogy olyan pizzát kapjunk, amely belül puha, kívül ropogós, a feltét tökéletesen megsült, nem száraz és nem égett.



Sous Vide sütés: Gőz funkció a sous vide ételek tökéletes elkészítéséhez. Javítja az ételek ízét, és megőrzi a megjelenésüket és tápanyagukat. A gőzsütő segítségével készült vákuumos főzés (Sous Vide) is hihetetlenül egészséges és eredeti főzési mód. A Sous Vide sütési technika lehetővé teszi, hogy a gőz hatékonyan átadja az energiáját az ételnek, elkerülve az oxidáció okozta ízvesztést, valamint a tápanyagok és a nedvesség párolgását a sütés során. A Sous Vide sütés a hagyományos módszerekkel összehasonlítva az ételek sütésének jobb szabályozását is lehetővé teszi, így biztosítja az egységes főzési eredményt. A hagyományos sütésnél alacsonyabb hőmérsékleten történő sütést is lehetővé tesz.

-  **Gőzsütés:** ez egy természetes sütési mód bármilyen termékhez, a zöldségektől a desszertekig, az összetevők tápértékének és érzékszervi tulajdonságainak megőrzése érdekében. Ideális zsírmentes sütéshez, és az ételek szárítás nélküli felmelegítéséhez. A gőz ideális olyan ételek egyidejű sütéséhez, amelyek különböző főzési időt igényelnek.
-  **Hőlév befűtés + Gőz:** A gőz és a hőlév befűtés együttes használata lehetővé teszi az étel érzékszervi tulajdonságainak jobb megőrzését. A hő a sütő hátuljából érkezik, gyorsan és egyenletesen oszlik el. A ventilátor aktív. Tökéletes funkció minden típusú étel finomabb elkészítéséhez. Ideális több szinten történő sütéshez is, illatok és ízek keverése nélkül. Ideális sült, csirke és péksütemények, például kelt sütemények és kenyér elkészítéséhez.
-  **Turbó:** a hő 3 irányból jön: felülről, alulról és hátulról a sütőben. A ventilátor aktív. Gyors sütést tesz lehetővé, még több szinten is, az aromák összekeverése nélkül. Ideális nagy mennyiségű ételekhez vagy intenzív sütést igénylő ételekhez.
-  **A belső ajtóüveg néhány gyors mozdulattal eltávolítható a tisztításhoz.**
-  **Oldalsó lámpák:** Két szemben lévő oldalsó lámpa növeli a láthatóságot a sütőben.
-  **A 40°C-os levegő tökéletes környezetet biztosít az élesztős tésztakeverékek kelesztéséhez. Egyszerűen válassza ki a funkciót, és helyezze a tésztát a sütőbe**
-  **SABBATH:** funkció, amely lehetővé teszi az ételek főzését a zsidó vallás pihenőnapra vonatkozó rendelkezéseinek tiszteletben tartásával.
-  **Lágy zárás:** minden modell fel van szerelve az ajtó lágy zárásának fejlett funkciójával, amely lehetővé teszi, hogy a készülék simán és csendesen záródjon.
-  **Elektronikus vezérlés:** A sütő belsejében a hőmérsékletet 2-3°C pontossággal tudja tartani. Ez lehetővé teszi a hőmérséklet-változásra nagyon érzékeny ételek, például sütemények, szuflé, pudingok elkészítését.
-  **Légkeverés + Gőz:** intenzív és homogén sütés. A ventilátor aktív, és a hő alulról és felülről egyaránt érkezik. A gőz hozzáadása lehetővé teszi az étel érzékszervi tulajdonságainak jobb megőrzését, és javítja az ételek belső részének sütését, amelyek ropogósabbak és emészthetőbbek lesznek. Ideális marhasülthöz, sült kacsához és egész hal sütéséhez.
-  **FUN_STEAM_OTHER_WATER_IN_OUT_72dpi**
-  **Teljesen üveg belső ajtó:** Teljesen üveg belső ajtó, egyetlen sík felület, amely könnyen tisztán tartható.
-  **KEEP_WARM_72dpi**
-  **Maghőmérő:** a maghőmérővel tökéletesen meg lehet sütni a sültket, karajokat, különböző típusú és méretű húsokat. Valójában a maghőmérő javítja az ételek sütését, köszönhetően a hőmérséklet pontos szabályozásának az étel belsejében. Az étel maghőmérsékletét a hegy belsejében elhelyezett speciális érzékelő méri. Amikor a hőmérséklet eléri a felhasználó által beállított célhőmérsékletet, a sütés befejeződik
-  **Gyors előmelegítés:** a sütést megelőzi az előmelegítési fázis, amely lehetővé teszi, hogy a sütőtér elérje a beállított hőmérsékletet. Ez az opció akár 50%-kal is csökkentheti az időt.
-  **A sütőtérnek 5 különböző sütési szintje van.**
-  **A készülék optimális működésének biztosítása érdekében javasolt nagyjából 2-3 havonta tisztítani.**
-  **Érintésvezérlők:** A könnyen kezelhető érintésvezérlés lehetővé teszi a készülék egyetlen gombnyomással történő programozását.



Gőztisztítás: egyszerű tisztítási funkció gőzzel a sütőtérben lévő lerakódások fellazítására.



A kapacitás a sütőtérben lévő hasznos tér méretét mutatja literben.



Egyedi sütési funkció a forró levegős AIRFRY állványhoz. Ideális a hagyományos zsiradékban sütés reprodukálására, de kevesebb kalóriával és zsírral. Lehetővé teszi az olyan ételek gyors és egyszerű elkészítését, mint a sült krumpli, a sült zöldségek és a hal, tökéletes pirulást és ropogósra sütést biztosítva.



Speciális sütési funkció a téglalap alakú PPR2 tűzálló kőhöz. Méretek ideális pizzák sütéséhez, ugyanolyan eredménnyel, mint egy jellegzetes fatüzelésű kemencében. Használható kenyér, focciák és más pékáruk, például piték, lepények vagy kekszek sütéséhez is