

# SO6102TB3

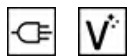

|                     |                     |
|---------------------|---------------------|
| Kategori            | 60 cm               |
| Produktfamilie      | Ovn                 |
| Energiførelse       | Elektrisk           |
| Varmekilde          | Elektrisk           |
| Tilberedningsmetode | Termoventileret ovn |
| Galileo platform    | Traditional         |
| Rengøringsystem     | Damprens            |
| EAN-kode            | 8017709327705       |



## Æstetik

|                 |        |                   |               |
|-----------------|--------|-------------------|---------------|
| Æstetik         | Linea  | Type af silketryk | Symboler      |
| Farve           | Sort   | Låge              | Helglas       |
| Finish          | Blank  | Håndtag           | Linea minimal |
| Design          | Flad   | Håndtag farve     | Sort          |
| Materiale       | Glas   | Logo              | Silketryk     |
| Glastype        | Clear1 | Betjening farve   | Matt sort     |
| Farve silketryk | Grå    |                   |               |

## Betjeninger













|                  |           |                         |                    |
|------------------|-----------|-------------------------|--------------------|
| Displaynavn      | EvoScreen | Betjeningsindstillinger | Berøringsbetjening |
| Displayteknologi | LCD       |                         |                    |







## Programmer/Funktioner

|                            |    |
|----------------------------|----|
| Ant. madlavningsfunktioner | 10 |
|----------------------------|----|

## Traditionelle madlavningsfunktioner

|  |  |   |
|--|--|---|
|  Statisk                 |  Ventilatorassisteret ovn |  Varmluft                |
|  Turbo                   |  Øko                      |  Stor grill              |
|  Ventilator grill (stor) |  Base                     |  Ventilator tvunget base |
|  Pizza                   |  |   |

## Andre funktioner

|   |   |   |
|---|---|---|
|  Optøning efter tid |  Godkendelse |  Tilberedning med sten |
|  BBQ                |  Air-Fry     |  Sabbath               |

## Rengøringsfunktioner

|   |
|---|
|  Damprens |
|---|

## Valgmuligheder



|                            |  |                             |                                      |
|----------------------------|--|-----------------------------|--------------------------------------|
| <b>Timerindstillinger</b>  | Forsinket start og automatiske slut tilberedning | <b>Andre muligheder</b>     | Hold varm, Øko-lys, Lysstyrke, Toner |
| Minutur                    | Ja   | <b>Udstillingstilstand</b>  | Ja                                   |
| Timer                      | Ja   | <b>Hurtig genopvarmning</b> | Ja                                   |
| Bejteningslås/børnesikring | Ja   |                             |                                      |

## Tekniske egenskaber



|   |         |  |                |
|---|---------|--|----------------|
| <b>Min. temperatur</b>                    | 30 °C   | <b>Låge</b>  | Køl            |
| <b>Maksimal temperatur</b>                | 280 °C  | <b>Aftagelig låge</b>                              | Ja             |
| <b>Antal hylder</b>                       | 5       | <b>Inderlåge i fuldt glas</b>                      | Ja             |
| <b>Antal lamper</b>                       | 2       | <b>Aftagelige indvendig låge</b>                   | Ja             |
| <b>Type af lamper</b>                     | Halogen | <b>Samlet antal lågeglas</b>                       | 3              |
| <b>Lys, der kan udskiftes af brugeren</b> | Ja      | <b>Soft close-hængsler</b>                         | Ja             |
| <b>Lys effekt</b>                         | 40 W    | <b>Soft Open</b>                                   | Ja             |
| <b>Lys, når lågen åbnes</b>               | Ja      | <b>Emhætte af skorstenstype</b>                    | Fast           |
| <b>Nedre varmelegeme - effekt</b>         | 1200 W  | <b>Kølesystem</b>                                  | Tangentiel     |
| <b>Grillelement - effekt</b>              | 1750 W  | <b>Kølekanal</b>                                   | Enkelt         |
| <b>Rundt varmelegeme - effekt</b>         | 2000 W  | <b>Nettodimensioner for indvendigt rum (HxBxD)</b> | 353x470x401 mm |
|   |         | <b>Temperaturstyring</b>                           | Elektronisk    |

---

|   |                |                  |                   |
|---|----------------|------------------|-------------------|
| Opvarmningen suspenderes, når lågen åbnes | Ja             | Ovnrum materiale | Ever Clean-emaIje |
| Døråbningstype                            | Standardåbning |                  |                   |

## Ydeevne/energimærke

---



|  |          |  |          |
|--|----------|--|----------|
| Energieffektivitetsklasse                        | A+       | Energiforbrug i tvunget konvektion, første rum           | 2.45 MJ  |
| Rummets nettorumfang                             | 68 l     | Energiforbrug per cyklus i ventilator-tvungen konvektion | 0.68 kWh |
| Energiforbrug pr. cyklus i konventionel tilstand | 1.15 kWh | Antal rum  | 1        |
| Energiforbrug i konventionel tilstand            | 4.14 MJ  | Energieffektivitetsindeks                                | 81 %     |

## Medfølgende tilbehør

---



|                             |   |                                |   |
|-----------------------------|---|--------------------------------|---|
| Rist med bagstop            | 1 | Ristindsats til bakke          | 1 |
| Emaljeret bakke (20 mm)     | 1 | Teleskopskinne, delvist udtræk | 1 |
| Emaljeret dyb bakke (50 mm) | 1 |                                |   |

## Elektrisk tilslutning

---

|                                      |           |               |          |
|--------------------------------------|-----------|---------------|----------|
| Spænding                             | 220-240 V | Frekvens (Hz) | 50/60 Hz |
| Nuværende                            | 13 A      | Kabellængde   | 150 cm   |
| Elektrisk tilslutning, normering (W) | 3000 W    |               |          |

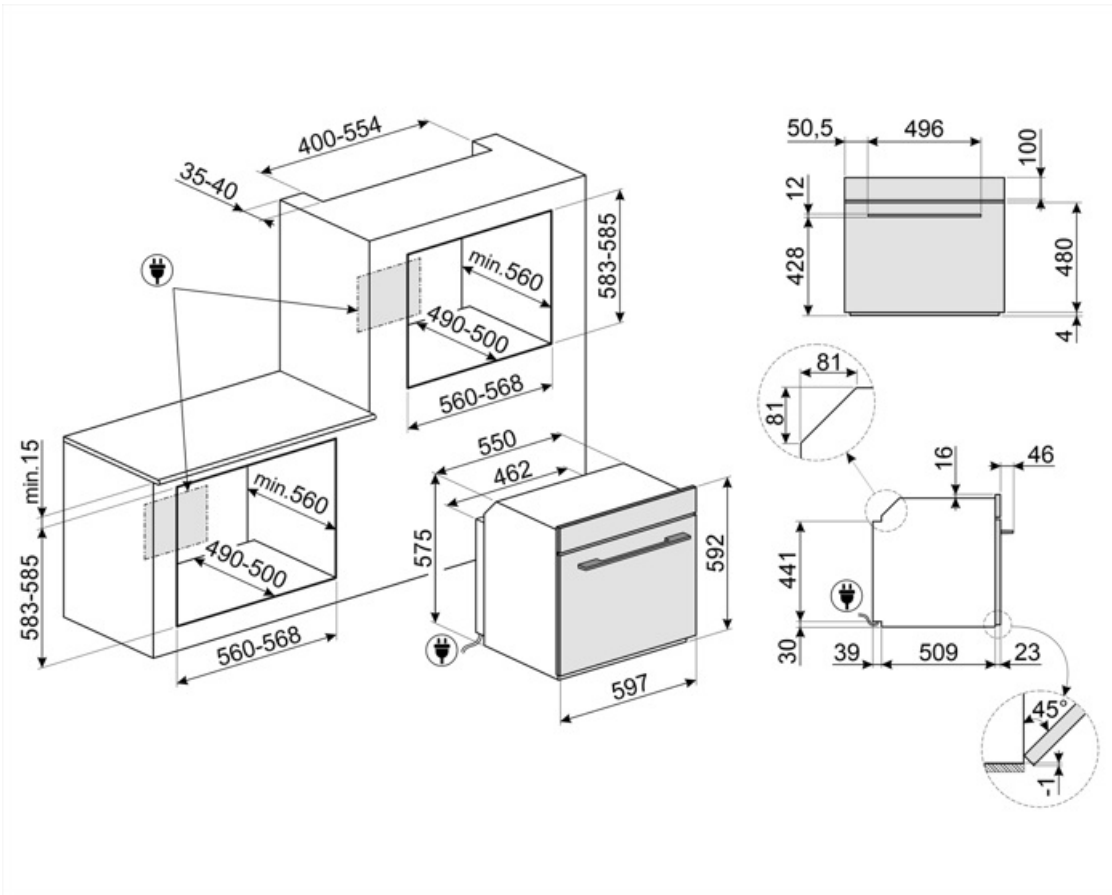

## Not included accessories

### AIRFRY

Air fryer rack AIRFRY . Ideal for recreating traditional frying in the oven, but with fewer calories and less fat. It allows you to cook quickly and simply dishes such as French fries, fried vegetables and fish, ensuring perfect browning and crispiness.



### ET20

Emaljeret bakke, 20 mm dyb



### GTP2

Partially extractable telescopic guides (1 level), suitable for traditional ovens. Made in stainless steel, they guarantee stability and facilitate the smooth extraction of the trays.



### PALPZ

Pizzaspade med håndtag der kan foldes væk width: 315mm længde: 325 mm



### PR3845X

Antifingeraftryk rustfrit stål. Cover til møbler ved søjleinstallation af flere ovne



### STONE

Rektangulært ildfast sten ldeel til at lave pizzaer med, med samme resultat som en typisk træfyret ovn. Kan også bruges til bage brød med, focacciaer og andre opskrifter som tærter, flan eller småkager Dimensioner: L42 x H1,8 x P37,5 cm.



### BBQ

Double sided plate BBQ. Suitable for recreating succulent and crispy dishes in the oven with the typical taste of grilled cooking. The ribbed side is particularly suitable for meats and cheeses. The smooth side for fish, seafood and vegetables.



### ET50

Emaljeret bakke, 50 mm dyb



### GTT2

Totally extractable telescopic guides (1 level), suitable for traditional ovens. Made in stainless steel, they guarantee stability and facilitate the smooth extraction of the trays.



### PR3845N

Sort cover til møbler når flere ovne skal installeres i søjle



### SFLK1

Børnesikring



---

## Alternative products















---

























**S06102TG**

Neptune Grey

## Symbols glossary

|   |  |
|---|--|
|  <p>Dedikeret madlavningsfunktion til den dobbeltsidede BBQ-grill. Velegnet til at genskabe saftige og sprøde retter i ovnen med den typiske smag af grillet madlavning. Den ribbede side er særlig velegnet til kød og oste; den glatte side til fisk, skaldyr og grøntsager.</p>  |  <p>Børnesikring: nogle modeller er udstyret med en enhed til at låse programmet / cyklussen, så det ikke på uheldigvis kan ændres.</p>   |
|  <p>A+: Energieffektivitetsklasse A + hjælper med at spare op til 10% energi sammenlignet med klasse A. Maksimal ydelse med minimalt forbrug er garanteret.</p>   |  <p>Luftkølesystem: for at sikre en sikker overfladetemperatur.</p>   |
|  <p>Optøning på tid: Manuel optøningsfunktion. Ved afslutningen af den indstillede varighed stopper funktionen.</p>   |  <p>...</p>   |
|  <p>Triple glaslåger: Antal glaslåger.</p>  |  <p>Automatisk deaktivering af belysning: For større energibesparelser slukker belysningen automatisk efter et minut efter tilberedningens start Valgmuligheden kan deaktiveres via indstillingsmenuen. I dette tilfælde vil lyset forblive tændt under hele tilberedningstiden.</p>  |
|  <p>Elektrisk</p>   |  <p>Ever Clean Emalje: Ever Clean emalje påføres elektrostatisk, hjørne til hjørne og kant til kant for at forhindre revner over tid. Det er en særlig pyrolytisk emalje, der er resistent over for syrer, der ud over at være behageligt lys, fremmer større rengøring af ovnvæggene takket være dens lavere porøsitet. Den bages ved over 850 °C og polymeriseres langsomt med en videnskabeligt bestemt hastighed for at sikre ensartet dybde og styrke Ever Clean emalje skaber en upåklagelig finish både på indersiden af ovnen og på bækkerne, hvilket gør ovnens overflader utrolig lette at vedligeholde over tid, da det reducerer vedhæftningen af fedt under tilberedningen</p> |
|  <p>Fresh Touch: De fleste Smeg ovne har en "kølelåge." Takket være kombinationen af tangential køling og interne varmereflekterende glas holdes temperaturen på den ydre overflade af lågen under 50 °C. Ud over at give sikkerhed beskytter dette system møblernes sider mod overophedning af ovnen.</p>  |  <p>Ventilatorassisteret: Intens og homogen traditionel madlavning, også velegnet til komplekse opskrifter. Ventilatoren er aktiv, og varmen kommer samtidig nedenfra og ovenfra. Ventilatoreret madlavning sikrer et hurtigere og mere homogent resultat og efterlader duftende mad ude og fugtigere indeni. Ideel til bagt pasta, småkager, stege og tærter.</p>  |
|  <p>Statisk: Traditionel madlavning egnet til tilberedning af en ret ad gangen. Ventilatoren er ikke aktiv, og varmen kommer samtidig nedenfra og ovenfra. Statisk madlavning er langsommere og mere delikat, ideel for at opnå veltilberedte og tørre retter selv indeni. Ideel til tilberedning af alle former for stege, fedt kød, brød, fyldte kager.</p> |  <p>Base: varmen kommer kun fra bunden af ovnrummet. Ventilatoren er ikke aktiv. Ideel til søde og salte tærter og pizzaer. Designet til at fuldføre madlavning og gøre maden mere sprød Dette symbol i gasovne angiver gasbrænderen.</p>   |

-  Varmluft med nedre legeme: Tilsætningen af det nedre legeme tilføjer ekstra varme i bunden til mad, der kræver ekstra tilberedning.
-  ECO: tilberedning med lavt energiforbrug: denne funktion er særligt velegnet til madlavning på en enkelt hylde med lavt energiforbrug. Det anbefales til alle typer mad undtagen dem, der kan generere meget fugt (f.eks. grøntsager). For at opnå maksimal energibesparelse og reducere tid anbefales det at sætte maden i ovnen uden at forvarme ovnrummet
-  Ventilatorgrill: meget intens varme kommer kun ovenfra fra et dobbelt varmeelement Ventilatoren er aktiv. Det muliggør optimal grillning af tykkeste kød. Ideel til store kødudskæringer.
-  Turbo: varmen kommer fra 3 retninger: over, under og fra bagsiden af ovnen Ventilatoren er aktiv. Det giver mulighed for hurtig madlavning, selv på flere hylder uden at blande aromaerne. Ideel til store mængder eller fødevarer, der kræver intens tilberedning.
-  Glas på inderlågen: kan fjernes med få hurtige bevægelser for rengøring.
-  Sidelys: To modstående sidelygter øger synligheden inde i ovnen.
-  Hurtig forvarmning: tilberedning foregår efter forvarmningsfasen, som gør det muligt for ovnrummet at nå den indstillede temperatur. Denne mulighed reducerer tiden med op til 50%.
-  Ovnrummet har 5 forskellige tilberedningsniveauer.
-  Teleskopskinner tillader at retten trækkes ud så man kan holde øje med den uden at tage den helt ud af ovnen.
-  Touch-kontroller: Brugervenlige berøringsbetjening gør det muligt at programmere apparatet med et tryk på en knap.
-  Kapaciteten angiver mængden af anvendelig plads i ovnrummet i liter.
-  Varmluft: det er den perfekte funktion til at tilberede alle typer retter på en mere delikat måde. Varmen kommer fra bagsiden af ovnen og fordeles hurtigt og jævnt Ventilatoren er aktiv. Det er også ideelt til madlavning på flere niveauer uden at blande lugt og smag.
-  Grill: Meget intens varme kommer kun ovenfra fra et dobbelt varmeelement. Ventilatoren er ikke aktiv. Giver fremragende grill- og gratinerende resultater. Bruges i slutningen af madlavningen, giver det en ensartet bruning til retter.
-  Pizza funktion: Specifik funktion til tilberedning af pizza i en bradepande. Det giver mulighed for at få en pizza, der er blød indeni og sprød udenfor med topping perfekt tilberedt, ikke tør og ikke brændt.
-  Inderlåge i ren glas: Inderlåge i ren glas, en enkelt flad overflade, som er nem at holde ren.
-  KEEP\_WARM\_72dpi
-  Luft ved 40 °C giver det perfekte miljø til at godkende gærdejsblandinger. Vælg funktionen og læg dejen i tildelt rum
-  SABBATH: funktion, der gør det muligt at tilberede mad med respekt for jødedommens hviledag.
-  Soft close: alle modeller er udstyret med avanceret funktion til blød lukning af lågen, som gør det muligt for enheden at lukke blødt og stille.
-  Elektronisk betjening: Giver dig mulighed for at opretholde temperaturen inde i ovnen med nøjagtigheden 2-3 °C. Dette gør det muligt at tilberede måltider, der er meget følsomme over for temperaturændringer, såsom kager, souffles, buddinger.
-  Vapor Clean: En simpel rengøringsfunktion, der bruger damp til at løsne aflejringer i ovnrummet.
-  Kapaciteten angiver mængden af anvendelig plads i ovnrummet i liter.





Dedikeret madlavningsfunktion til luftfryseristen AIRFRY. Ideel til at genskabe traditionel stegning i ovnen, men med færre kalorier og mindre fedt. Det giver dig mulighed for hurtigt og enkelt at tilberede retter som pommes frites, stegte grøntsager og fisk, hvilket sikrer perfekt bruning og sprødhed.



Dedikeret tilberedningsfunktion til den rektangulære ildfaste sten PPR2 Dimensioner  
Ideel til tilberedning af pizzaer med samme resultat som en typisk træfyret ovn. Kan også bruges til bagning af brød, focacciaer og andre opskrifter som tærter, flaner eller småkager