

SO6102TG

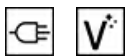

Kategória	60cm
Termékcsalád	Sütő
Tápellátás	Elektromos
Hőforrás	ELEKTROMOSSÁG
Főzési mód	Hőlégkeveréses
Galileo platform	Hagyományos
Tisztító rendszer	Gőztisztítás
EAN kód	8017709326890



Küllem

Design család	Linea	Serigraphy colour	Black
Szín	Neptune Grey	Serigraphy type	Symbols
Felületkezelés	Matt	Ajtó	Teljes üveg
Design	Flat	Fogantyú	Linea minimal
Anyag	Üveg	Fogantyú színe	Szatén fém és fekete
Üveg típusa	Törlés	Logo	Silk screen

Kezelő elemek



Megjelenő név	EvoScreen	Vezérlőbeállítás	Teljesen érintővezérlés
Képernyőtechnológia	LCD		

Programok / Funkciók

Sütési funkciók száma	10
-----------------------	----

Hagyományos sütési funkciók

Légkeverés nélkül	Légkeveréses	Légkeverés
Turbó	Eco	Nagy grill
Légkeveréses grill (nagy)	Alap	Légkeverés + alsó
Pizza		

Egyéb funkciók

Kiolvasztás idő szerint	Kelesztés	Kővön sütés
BBQ	Air-Fry	Sabbath

Tisztítási funkciók

Gőztisztítás

Opciók



Időbeállítási lehetőségek	Késleltetett indítás és automatikus befejezés	Egyéb lehetőségek	Melegen tartás, Eco light, Fényerő, Hangjelzések
Időztő	Igen	Bemutatóterem demó opció	Igen
Időztő	1	Gyors előmelegítés	Igen
A zár/gyermekbiztonság vezérlése	Igen		

MŰSZAKI JELLEMZŐK



Minimális hőmérséklet	30 °C	Ajtó	Hűtés
Maximális hőmérséklet	280 °C	Kivehető ajtó	Igen
Polcok száma	5	Teljes üveg belső ajtó	Igen
Ventilátorok száma	1	Levehető belső ajtó	Igen
Lámpák száma	2	Ajtóüvegek száma összesen	3
Világítás típusa	Halogén	Lágy zárású zsanérok	Igen
Felhasználó által cserélhető jelzőfény	Igen	Soft Open	Igen
Fényerősség	40 W	Kürtő	Rögzített
Az ajtó kinyitásakor világít	Igen	Hűtőrendszer	Érintő
Alsó fűtőelem teljesítmény	1200 W	Cooling duct	Single
Grillező elem – teljesítmény	1750 W	Speed Reduction Cooling System	No
		Használható sütőtér méretei (ma. x ma. x mé.)	353x470x401 mm

Kör alakú fűtőelem – Teljesítmény	2000 W	Hőmérsékletszabályozás	Elektronikus
Fűtés felfüggesztve az ajtó kinyitásakor	Igen	Sütőtér anyaga	Ever clean zománc
Ajtónyitás típusa	Standard nyitás		

Teljesítmény / Energiacímke



Energihatékonysági osztály	A+	Energiafogyasztás légkeveréses üzemmódban	2.45 MJ
A sütőtér nettó térfogata	68 l	Ciklusonkénti energiafogyasztás légkeverés esetén	0.68 kWh
Energiafogyasztás ciklusonként hagyományos üzemmódban	1.15 kWh	Sütőtér száma	1
Energiafogyasztás hagyományos üzemmódban	4.14 MJ	Energihatékonysági mutató	81 %

Mellékelt tartozékok



Hátsó ütközővel ellátott állvány	1	Rácsbetét	1
Zománcozott tálca (20 mm)	1	Teleszkópos vezetősínek, részleges kihúzás	1
Zománcozott mély sütőtálca (50 mm)	1		

Elektromos csatlakozás

Feszültség	220-240 V	Frekvencia (Hz)	50/60 Hz
Jelenlegi	13 A	Tápkábel hossza	150 cm
Névleges teljesítmény	3000 W		

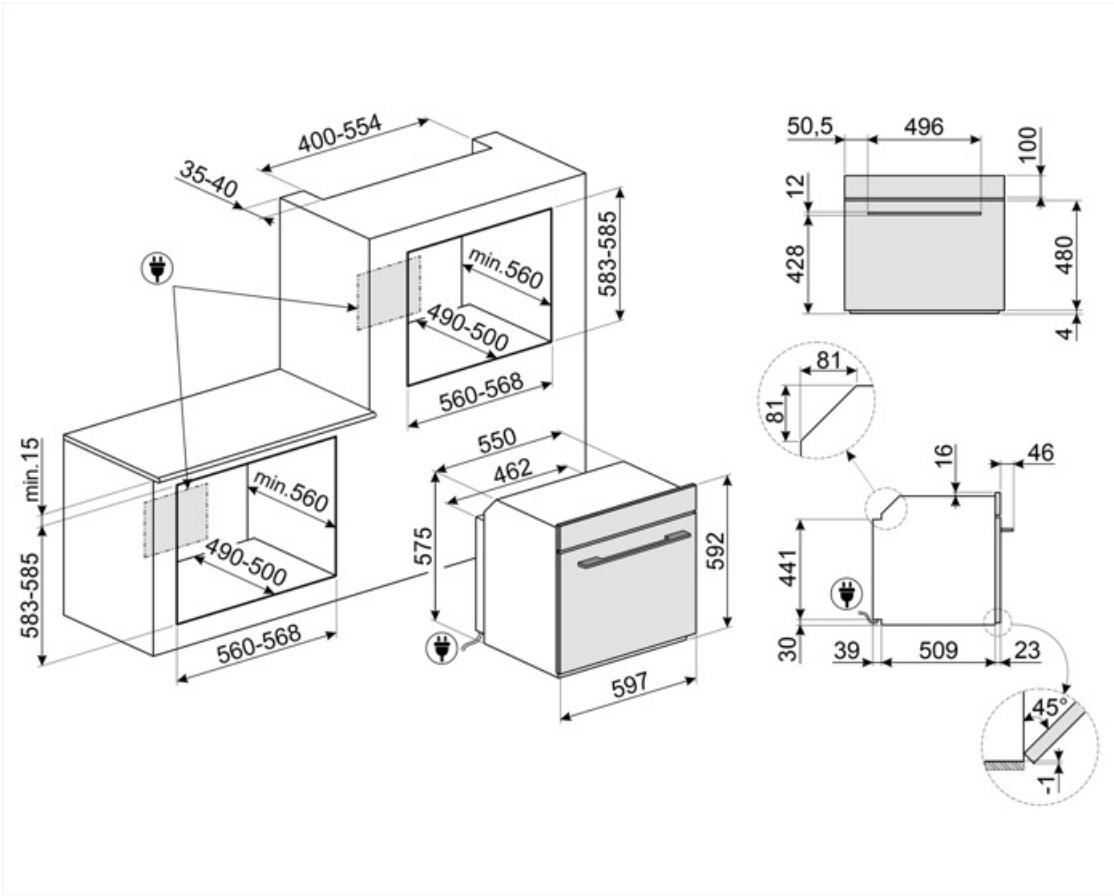

Not included accessories

AIRFRY

Forrólevegős sütő állvány AIRFRY . Ideális a hagyományos zsiradékban sütés reprodukálására, de kevesebb kalóriával és zsírral. Lehetővé teszi az olyan ételek gyors és egyszerű elkészítését, mint a sült krumpli, a sült zöldségek és a hal, tökéletes pirulást és ropogósra sütést biztosítva.



ET20

Zománcozott tepsi 45 cm-es és 60 cm-es sütőkhöz. Mélység 20 mm. Tökéletes a sós és édes sütemények széles skálájához.



GTP2

Részben kihúzható teleszkópos vezetősínek(1 szint), hagyományos sütőkhöz alkalmas. Rozsdamentes acél, garantálják a stabilitást és megkönnyítik a tálcák zökkenőmentes kihúzását.



PALPZ

Pizzalapát összehajtható fogantyúval. Méretek H31,5 x M32,5 cm. Könnyen és kényelmesen használható és tárolható. Tökéletes pizza, kenyér és sós péksütemények biztonságos és professzionális tálalásához.



SFLK1

Gyerekszár



BBQ

Kétoldalas lemezes grillsütő. Alkalmas a szaftos és ropogós ételek sütőben történő elkészítéséhez a grillezés jellegzetes ízével. A bordázott oldal különösen alkalmas húshoz és sajtokhoz. A sima oldal halakhoz, tengeri ételekhez és zöldségekhez.



ET50

Zománcozott tepsi 45 cm-es és 60 cm-es sütőkhöz. Mélység 50 mm. Tökéletes húshoz és halak mártásában történő sütéséhez és pírításához. Könnyű és ropogós köretekkel való kísérletezéshez is ideális



GTT2

Teljesen kihúzható teleszkópos sínek (1 szint), hagyományos sütőkhöz alkalmas. Rozsdamentes acél, garantálják a stabilitást és megkönnyítik a tálcák zökkenőmentes kihúzását.



PR3845X

Ujjlenyomatmentes rozsdamentes acél. Bútorakarázó több sütő egymás fölé történő beszereléséhez



STONE

Téglaalakú tűzálló kő, Ideális pizzák sütéséhez, ugyanolyan eredményt ad, mintha fatüzelésű kemencében sült volna. Kenyér, focaccia és más pékáruk, például piték, lepények vagy kekszek sütéséhez is használható, Méretek (HxMxSz) 42 x 1,8 x 37,5 cm.

















Alternative products























SO6102TB3

Fekete

Symbols glossary

-  **A+:** Az A+ energiahatékonysági osztály segít akár 10%-os energiamegtakarítást elérni az A osztályhoz képest. A maximális teljesítmény garantált minimális fogyasztás mellett.
-  **Léghűtő rendszer:** a biztonságos felületi hőmérséklet biztosítása érdekében.
-  **Hármas üvegezésű ajtók:** Üvegezett ajtók száma.
-  **Elektromos**
-  **Fresh Touch:** A legtöbb Smeg sütőnek van „hideg ajtaja”. Az érintőleges hűtés és a belső hővisszaverő üvegek kombinációjának köszönhetően az ajtó külső felületén a hőmérsékletet 50 °C alatt tartják. A biztonság mellett ez a rendszer megvédi a bútor oldalát a sütő általi túlmelegedéstől.
-  **Statikus:** Hagyományos sütés, amely egyszerre egy étel elkészítésére alkalmas. A ventilátor nem aktív, és a hő egyszerre jön alulról és felülről. A statikus sütés lassabb és finomabb, ideális a még belül is jól elkészített és száraz ételek elkészítéséhez. Ideális bármilyen típusú sütéshez, zsíros húshoz, kenyérhez, töltött süteményekhez.
-  **Légkeverés alsó fűtőelemmel:** Az alsó fűtőelem extra hőt ad alulról az extra sütetést igénylő élelmiszereknek.
-  **Gyerekszár:** néhány modell fel van szerelve a program/ciklus zárolására szolgáló eszközzel, hogy ne lehessen véletlenül megváltoztatni.
-  **Kioldasztás idő szerint:** Kézi leoldasztás funkció. A beállított időtartam végén a funkció leáll.
-  **Automatikus világítás kikapcsolása:** A nagyobb energiamegtakarítás érdekében a világítás a sütés megkezdésétől számított egy perc elteltével automatikusan kikapcsol. Az opció a Beállítások menüben kapcsolható ki. Ebben az esetben a lámpa a sütés teljes időtartama alatt égve marad.
-  **Ever Clean zománc:** Az Ever Clean zománc elektrosztatikus módszerrel viszik fel, saroktól sarokig és szélről szélre, hogy megelőzze a repedést vagy törést az idő múlásával. Ez egy különleges pirolitikus zománc, ellenálló a savakkal szemben, amely amellett, hogy kellemesen fényes, elősegíti a sütő falainak jobb tisztítását az alacsonyabb porozitásnak köszönhetően. 850°C feletti hőmérsékleten égetik ki, és tudományosan meghatározott ütemben, lassan polimerizálják, így biztosítják az egyenletes vastagságot és szilárdságot. Az Ever Clean zománc kifogástalan felületet biztosít mind a sütő belsejében, mind a tepsiken, így a sütő felületei hihetetlenül könnyen karbantarthatók az idő múlásával, mivel a zsír kevésbé tapad meg sütés közben.
-  **Légkeveréses:** Intenzív és homogén hagyományos sütés, komplex receptekhez is alkalmas. A ventilátor aktív, és a hő egyidejűleg alulról és felülről érkezik. A légkeveréses sütés gyorsabb és homogénebb eredményt biztosít, az ételek kívül illatosak, belül pedig nedvesebbek maradnak. Ideális tészták, kekszek, sülték és sütemények készítéséhez.
-  **Alsó:** a hő csak a sütőtér aljáról jön. A ventilátor nem aktív. Ideális édes és sós pitékhez, cobblerhez és pizzákhoz. A sütés befejezésére és az ételek ropogósabbá tételére tervezték. A gázsütőkben található szimbólum a gázégőt jelzi.
-  **Hőlégbefúvás:** tökéletes funkció minden típusú étel finomabb elkészítéséhez. A hő a sütő hátuljából érkezik, gyorsan és egyenletesen oszlik el. A ventilátor aktív. Ideális több szinten történő sütéshez is, az illatok és ízek keveredése nélkül.

 <p>ECO: alacsony energiafogyasztású sütés: ez a funkció különösen alkalmas alacsony energiafogyasztás mellett egy szinten történő sütésre. Minden típusú ételhez ajánlott, kivéve azokat, amelyek sok nedvességet tudnak előállítani (például a zöldségek). A maximális energiamegtakarítás és az idő csökkentése érdekében ajánlatos az ételt a sütőtér előmelegítése nélkül a sütőbe tenni</p>	 <p>Grill: Nagyon erős hő, amely csak felülről, egy dupla fűtőelemből érkezik. A ventilátor nem aktív. Kiváló grillezési eredményt biztosít. A sütés végén használva egyenletes barnítást biztosít az ételeknek.</p>
 <p>Légkeveréses grill: nagyon intenzív hő jön csak felülről egy dupla fűtőelemből. A ventilátor aktív. Lehetővé teszi a legvastagabb hússok optimális grillezését. Ideális nagy húsdarabokhoz.</p>	 <p>Pizza funkció: Speciális funkció pizzák serpenyőben történő sütéséhez. Ez lehetővé teszi, hogy olyan pizzát kapjunk, amely belül puha, kívül ropogós, a feltét tökéletesen megsült, nem száraz és nem égett.</p>
 <p>Turbó: a hő 3 irányból jön: felülről, alulról és hátulról a sütőben. A ventilátor aktív. Gyors sütést tesz lehetővé, még több szinten is, az aromák összekeverése nélkül. Ideális nagy mennyiségű ételekhez vagy intenzív sütést igénylő ételekhez.</p>	 <p>Teljesen üveg belső ajtó: Teljesen üveg belső ajtó, egyetlen sík felület, amely könnyen tisztán tartható.</p>
 <p>A belső ajtóüveg néhány gyors mozdulattal eltávolítható a tisztításhoz.</p>	 <p>KEEP_WARM_72dpi</p>
 <p>Oldalsó lámpák: Két szemben lévő oldalsó lámpa növeli a láthatóságot a sütőben.</p>	 <p>A 40°C-os levegő tökéletes környezetet biztosít az élesztős tésztakeverékek kelesztéséhez. Egyszerűen válassza ki a funkciót, és helyezze a tésztát a sütőbe</p>
 <p>Gyors előmelegítés: a sütést megelőzi az előmelegítési fázis, amely lehetővé teszi, hogy a sütőtér elérje a beállított hőmérsékletet. Ez az opció akár 50%-kal is csökkentheti az időt.</p>	 <p>SABBATH: funkció, amely lehetővé teszi az ételek főzését a zsidó vallás pihenőnapra vonatkozó rendelkezéseinek tiszteletben tartásával.</p>
 <p>A sütőtérnek 5 különböző sütési szintje van.</p>	 <p>Lágy zárás: minden modell fel van szerelve az ajtó lágy zárásának fejlett funkciójával, amely lehetővé teszi, hogy a készülék simán és csendesen záródjon.</p>
 <p>Teleszkópos sínek: lehetővé teszik az edény kihúzását és ellenőrzését anélkül, hogy teljesen ki kellene venni a sütőből.</p>	 <p>Elektronikus vezérlés: A sütő belsejében a hőmérsékletet 2-3°C pontossággal tudja tartani. Ez lehetővé teszi a hőmérséklet-változásra nagyon érzékeny ételek, például sütemények, szuflé, pudingok elkészítését.</p>
 <p>Érintésvezérlők: A könnyen kezelhető érintésvezérlés lehetővé teszi a készülék egyetlen gombnyomással történő programozását.</p>	 <p>Gőztisztítás: egyszerű tisztítási funkció gőzzel a sütőtérben lévő lerakódások fellazítására.</p>
 <p>A kapacitás a sütőtérben lévő hasznos tér méretét mutatja literben.</p>	 <p>...</p>



A kapacitás a sütőtérben lévő hasznos tér méretét mutatja literben.



Egyedi sütési funkció a forró levegős AIRFRY állványhoz. Ideális a hagyományos zsiradékban sütés reprodukálására, de kevesebb kalóriával és zsírral. Lehetővé teszi az olyan ételek gyors és egyszerű elkészítését, mint a sült krumpli, a sült zöldségek és a hal, tökéletes pirulást és ropogósra sütést biztosítva.



Egyedi főzési funkció a kétoldalas lemezes grillsütőhöz. Alkalmos a szaftos és ropogós ételek sütőben történő elkészítéséhez a grillezés jellegzetes ízével. A bordázott oldal különösen alkalmas húshoz és sajtokhoz, a sima oldal pedig halakhoz, tenger gyümölcseihez és zöldségekhez.



Speciális sütési funkció a téglalap alakú PPR2 tűzálló kőhöz. Méretek Ideális pizzák sütéséhez, ugyanolyan eredménnyel, mint egy jellegzetes fatüzelésű kemencében. Használható kenyér, focacciák és más pékáruk, például piték, lepények vagy kekszek sütéséhez is