

# SO6104APS



Produktkategorie	60 cm
Produktfamilie	Backofen
Vitality-System	Ja
Energiequelle	Elektrisch
Garmethode	Multitech
Galileo Plattform	Omnichef
Reinigungssystem	Vapor Clean
EAN13	8017709308933



## Ästhetik

Ästhetik	Linea	Farbe des Dekors	Weiß
Farbe	Silber	Gerätetür	Vollglas
Oberfläche	Hochglanz	Türgriff	Linea
Design	Flach	Farbe/Ausführung des Türgriffs	Chrom
Material	Glas	Markenlogo	Siebdruck
Glasart	Stopsol-Silberglas		

## Bedienelemente

			
Display	VivoScreen	Multilinguale Display-Sprachen	20
Typ Display	TFT	Display-Sprachen	Italiano, English (UK), Français (FR), Français (CA), Nederlands, Español (ES), Español (MX), Português (PT), Svenska, Русский, Deutsch (DE), Dansk, Norsk, Polski, English (AU), Suomi, Ukrainian, Kazakh, Afrikaans (ZA), Zulu (ZA)
Bedienungsart	Touch-Control		

## Programme / Funktionen

Garfunktionen	26
Automatikprogramme	150
Feuchtigkeitsstufen	3 + manuell

**Personalisierte Rezepte**  
**Garfunktionen**

10

 Ober-/Unterhitze

 Umluft

 Heißluft

 Turbo-Heißluft

 ECO

 Großflächengrill

 Großflächengrill + Umluft

 Unterhitze

 Unterhitze + Heißluft

 Pizza

**Garfunktionen mit pulsierender Dampfunterstützung**

 Umluft + Ober-/Unterhitze

 Heißluft

 Unterhitze + Heißluft

 Turbo-Heißluft

 Umluft+Grill

**Garfunktionen mit Dampf**

 Dampf

  
Dampf + Umluft + Ober-Unterhitze

 Dampf + Heißluft

Unterhitze + Heißluft

 Sous-Vide-Garen

**Sonstige Dampffunktionen**

 Wassertankreinigung

 Restwasserrückführung

 Wasseraufnahme

 Entkalkung

**Mikrowellenfunktionen**

 Mikrowelle

  
Mikrowelle + Umluft + Ober-  
Unterhitze

 Mikrowelle + Heißluft

 Mikrowelle + Grill









Mikrowelle + Umluft + Unterhitze

**Mikrowellenfunktionen**

Multitech

Twintech

## Sonderfunktionen

 Auftauen nach Zeit	 Auftauen nach Gewicht	 Hefestufe
 Stone Cooking	 BBQ	 Air-Fry
 Warmhalten	 Tellerwärmer	 Sabbath

## Reinigungsprogramm

 Vapor Clean
--

## Optionen



<b>Programmierung der Garzeit</b>	Zeitvorwahl und Garende	<b>SameTime</b>	Ja
<b>Minutenzähler</b>	Ja	<b>DeltaT Cooking</b>	Ja
<b>Einstellbarer Timer/Minutenzähler</b>	2	<b>Demo-Mode Showroom-Funktion</b>	Ja
<b>Tastensperre/Kindersicherung</b>	Ja	<b>Demo-Tutorial-Messeschaltung</b>	Ja
<b>Weitere Funktionen</b>	Warmhalten, ECO-Light Funktion, Spracheneinstellung, Digitaluhr/Display, Dimmfunktion, Signaltöne abschaltbar, Signaltöne regelbar	<b>Benutzerführung durch Berührung</b>	Ja
<b>Garen mit Kerntemperaturfühler</b>	Ja	<b>Chronologie</b>	Die letzten 10 angewendete Funktionen
<b>Multi-Step-Cooking</b>	Ja, bis zu 2 Garfunktionen in Reihe	<b>Schnell-Vorheizung</b>	Ja
<b>Smart Cooking</b>	Ja	<b>Instant GO</b>	Ja
<b>Niedrigtemperaturgaren</b>			

## Technische Eigenschaften



<b>Temperatur min.</b>	30 °C	<b>Vollglasinnentür</b>	Ja
<b>Temperatur max.</b>	250 °C	<b>Anzahl aller Türverglasungen</b>	4
<b>Anzahl der Garebenen</b>	5	<b>Soft-Close Komfort-Schließsystem</b>	Ja
<b>Anzahl der Ventilation (Umluft/Heißluft)</b>	Einfach	<b>Soft-Open Komfort-Öffnungssystem</b>	Ja
<b>Anzahl der Beleuchtungen</b>	2	<b>Inverter</b>	Ja
<b>Art der Beleuchtung</b>	Multilevel LED-Lichtleisten	<b>Stirrer</b>	Ja
<b>Leistung der Beleuchtung</b>	5 W	<b>Kaminabzugsleistung</b>	Doppelt

<b>Garraumbeleuchtung bei Türöffnung</b>	Ja	<b>Abkühlssystem</b>	Querstromlüfter
<b>Leistung der Unterhitze</b>	1200 W	<b>Kaminabzugssystem</b>	Doppelt
<b>Leistung der Oberhitze</b>	1000 W	<b>Variable Drehzahl des Kühlgebläses</b>	Ja
<b>Leistung des Kleinflächengrills</b>	1700 W	<b>Dampfsystem</b>	20 - 100%
<b>Leistung des Großflächengrills</b>	2700 W	<b>Nutzabmessungen des Garraums (HxBxT)</b>	353x470x397 mm
<b>Leistung der Heißluft 1</b>	2000 W	<b>Temperaturregelung</b>	Elektronisch
<b>Sicherheitsabschaltung der Beheizung bei Türöffnung</b>	Ja	<b>Material Garraum</b>	Ever Clean Emaillierung
<b>Art der Türöffnung</b>	Standard Türöffnung	<b>Wasserbefüllung</b>	Fill & Hide 2 - automatisch
<b>Gerätetür</b>	Cool Door	<b>Kapazität Wassertank</b>	2,0 l

## Technische Daten / Energielabel



<b>Nutzbares Garraumvolumen</b>	68 l	<b>Effektive Mikrowellenleistung</b>	900 W
<b>Anzahl der Garräume</b>	1		

## Serienzubehör



<b>Premium Einhängerahmen (Edelstahl)</b>	2	<b>Edelstahl-Garschale gelocht, (H: 40 mm)</b>	1
<b>Backblech grau emailliert (H: 50 mm)</b>	1	<b>Teleskop-Vollauszug, 1 Ebene</b>	1
<b>Auflagerost für Fettpfanne</b>	1	<b>Kerntemperaturfühler</b>	Multipoint
<b>Edelstahl-Garschale ungelocht, (H: 20 mm)</b>	1		

## Elektrischer Anschluss

<b>Spannung</b>	220-240 V	<b>Frequenz</b>	50/60 Hz
<b>Absicherung</b>	13 A	<b>Länge Netzkabel</b>	115 cm
<b>Elektrischer Gesamtanschlusswert</b>	3000 W		

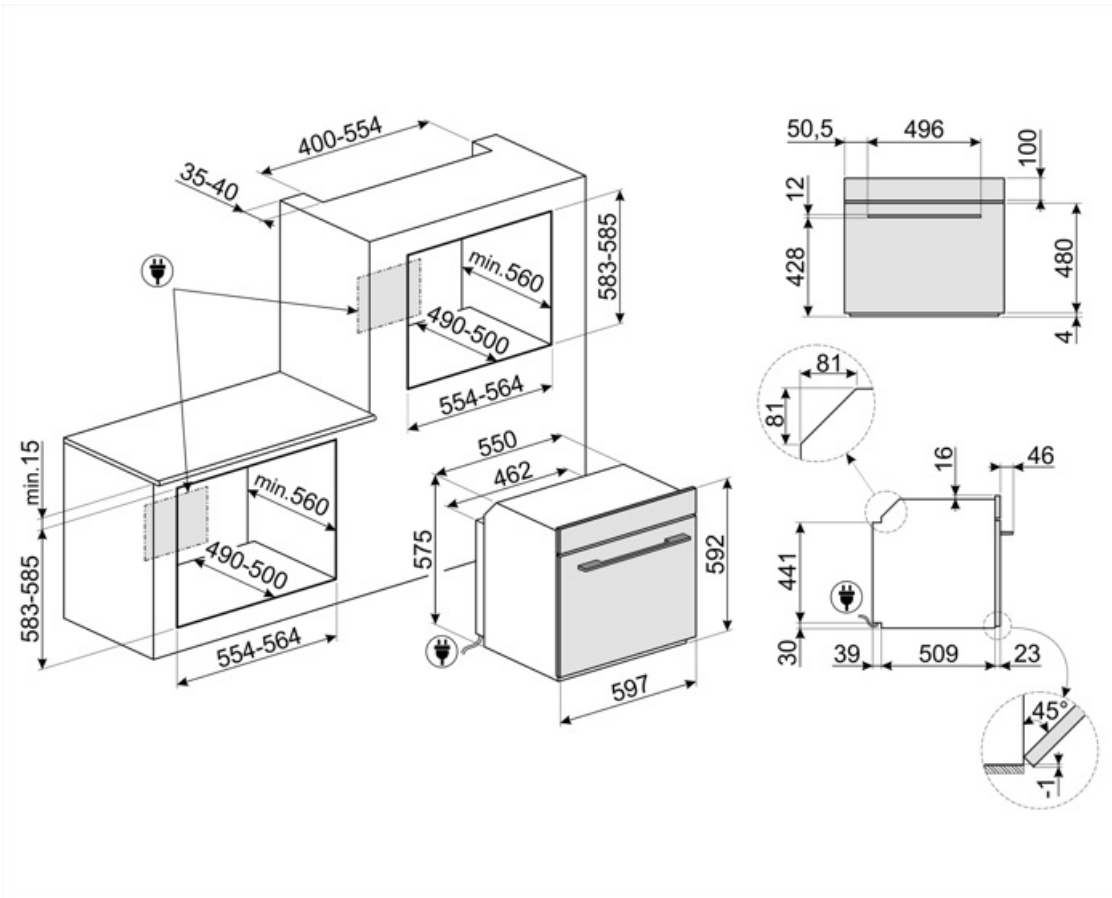

## Sonderzubehör

### AIRFRY

Ideale Alternative zum traditionellen Frittieren im Backofen mit weniger Kalorien und Fett. Damit lassen sich schnell und einfach Gerichte, wie Pommes frites, Gemüse, Fisch, Geflügel bei perfekter Bräunung knusprig zubereiten.



### BX640

Garschale ungelocht aus Edelstahl, 2,7 l, geeignet für Dampfbacköfen der Serie SO... / SOP... zum Garen von Speisen wie Reis, Nudeln oder anderen Lebensmitteln in Wasser oder Sauce. Abmessungen LxBxT: 176x455x70 mm



### BX640PL

Edelstahl-Garschale gelocht, 2,7 L, geeignet für Dampfbacköfen mit Steam100, Steam100 PRO der Serie SO... / SOP... Abmessungen LxBxT: 455x352x40 mm. Zum Garen vieler Arten von Gemüse, Fisch, Geflügel und gefüllter Nudeln



### ET50

Backblech grau, emailliert (H: 50 mm) geeignet für Backöfen 45-60cm der Serie SO.../ SOP... Perfekt zum Garen und Braten von Fleisch und Fisch in Soßen. Auch optimal für die Zubereitung von leichten und knusprigen Beilagen.



### PALPZ

Pizzaschieber aus Edelstahl mit Klappgriff, kompatibel für die Pizzasteine: PRTX, PPR9, STONE in Verbindung von Elektro-Backöfen. Abmessungen LxH: 31,5x32,5 cm.



### PR3845X

Abdeckleiste Möbelkante aus Edelstahl für Hocheinbau. Abmessungen LxB: 59,4 x 5,5cm, kombinierbar für alle Kompaktgeräte, Backöfen und Schubladen bei übereinander angeordneter Montage.



### BBQ

Beidseitig einsetzbare Grillplatte. Für die perfekte Zubereitung von saftigen und knusprigen Gerichten im Backofen mit dem typischen Grillaroma. Die gerippte Seite ist besonders für Fleisch und Käse geeignet, die glatte Seite für Fisch, Meeresfrüchte und



### BX640P

Edelstahl-Garschale ungelocht für Dampfgerätere, 2,7, geeignet für Dampfbacköfen mit Steam100, Steam100 PRO der Serie SO... / SOP... Abmessungen LxBxT: 176x455x70 mm. Zum Garen vieler Arten von Gemüse, Fisch, Geflügel und gefüllter Nudelgerichte, wov



### ET20

Backblech grau emailliert (H: 20 mm), geeignet für 45-60 cm Backöfen der Serie SO... / SOP... Perfekt für eine Vielzahl von herzhaften und süßen Backwaren.



### GTTV2

Teleskop-Vollauszug, 1 Ebene, Edelstahl nach AISI 304, korrosionsgeschützt, geeignet für alle Backöfen der Serie SO.../SOP... mit SteamOne, Steam100, Steam100 Pro



### PR3845N

Abdeckleiste Möbelkante Schwarz für Hocheinbau. Abmessungen LxB: 59,4 x 5,5cm, kombinierbar für alle Kompaktgeräte, Backöfen und Schubladen bei übereinander angeordneter Montage.



### SFLK1

Kindersicherung.



## STONE

Rechteckiger Pizzastein, aus Schamottstein, glasiert. Ideal zum Backen von Pizzen, Brot, Focaccia und anderen Gerichten, wie Gebäck oder Keksen. Abmessungen LxBxH: 420x375x18 mm



---

## Alternative Produkte

---





































**SO6104APG**



















Neptune Grey















## Symbols glossary

 <p>Kindersicherung: Eine Tastensperre, die einen ungewollten Zugriff auf die Funktionen verhindert.</p>	 <p>Abtauen nach Zeit: Manuelle Abtaufunktion. Nach Ablauf der eingestellten Dauer wird die Funktion automatisch beendet.</p>
 <p>Auftauen nach Gewicht: Automatische Auftaufunktion. Sie wählen einfach die Speise aus den verfügbaren Kategorien: FLEISCH - FISCH - BROT - DESSERT. Nachdem Sie das Gewicht der Speise eingegeben haben, berechnet der Backofen automatisch die erforderliche Zeit.</p>	 <p>Entkalkungsfunktion: Ist unerlässlich, um Kalkablagerungen im Gerät zu beseitigen und die einwandfreie Funktion zu gewährleisten. Die Notwendigkeit wird durch eine Anzeige signalisiert.</p>
 <p>Vierfach verglaste Backofentür: Anzahl der Scheiben der Gerätetür.</p>	 <p>Automatische Deaktivierung der Garraumbeleuchtung: Zur Energieeinsparung schaltet sich die Beleuchtung eine Minute nach Beginn des Garvorgangs automatisch aus. Die Option kann über das Einstellungs Menü deaktiviert werden. In diesem Fall bleibt die Beleuchtung</p>
 <p>Elektro-Anschluss</p>	 <p>Ever Clean-Emailierung: ist eine besondere Pyrolyse-Emailierung, die dank ihrer geringeren Porosität eine bessere Reinigung des Garraums ermöglicht. Die Emailierung schafft eine perfekte Oberfläche im gesamten Backofen inkl. der Backbleche und ist außen</p>
 <p>Cool Door: der Backofen verfügt über eine Kombination aus Kühlgebläse und thermoreflektierenden Glasscheiben in der Backofentür. Die Außentemperatur liegt unter 50°C. Dieses System schützt zudem auch die seitlich angrenzenden Möbelfronten vor einer Überhitzung</p>	 <p>Ober-/Unterhitze + Umluft: ein intensives und homogenes Garen, auch für komplexe Gerichte. Die Umluft ist aktiv und die Heizleistung kommt gleichzeitig von oben und unten. Das ventilierter Garen sorgt für ein schnelleres und gleichmäßigeres Garergebnis, so</p>
 <p>Ober-/Unterhitze: traditionelles, statisches Garen, geeignet für die Zubereitung von einem Gericht. Die Erhitzung erfolgt gleichzeitig von oben und unten. Das Garen ist schonender, ideal für alle Arten von Braten, Brot und Backwaren.</p>	 <p>Unterhitze: die Beheizung erfolgt nur von unten. Ideal für Gebäck, Aufläufe und Pizza.</p>
 <p>Heißluft + Unterhitze: diese Beheizungsart sorgt für ein perfektes Zusammenspiel sowohl von unten, als auch von oben. Ideal für Speisen, die besonders lange gegart werden müssen.</p>	 <p>Heißluft: diese Funktion ist ideal für alle Arten von Gerichten auch auf mehreren Ebenen. Die Beheizung erfolgt aus dem hinteren Teil des Backofens und verteilt sich schnell und gleichmäßig im Garraum.</p>
 <p>ECO-Funktion: diese Funktion eignet sich besonders für das Zubereiten von Speisen auf einer Ebene mit geringem Energieverbrauch. Um eine max. Energieeinsparung und Zeitersparnis zu erzielen, wird empfohlen, die Speisen ohne Vorheizung in den Garraum einzulegen</p>	 <p>Großflächengrill: sehr intensive Erhitzung nur von oben durch ein doppeltes Heizelement. Hervorragend geeignet zum Grillen und Gratinieren. Er wird am Ende des Garvorgangs verwendet und sorgt für eine gleichmäßige Bräunung der Speisen.</p>

- |   |  |
|---|--|
|  <p>Umluft-Großflächengrill: sehr intensive Beheizung von oben durch ein doppeltes Heizelement. In Verbindung der Umluft ist das Grillen von größeren Fleischgerichten optimal möglich.</p>   |  <p>Mikrowelle: Die Mikrowellen dringen direkt in die Lebensmittel ein und garen diese sehr schnell und mit deutlicher Energieeinsparung. Sie eignen sich zum Garen ohne Fett und können auch Lebensmittel auftauen und erwärmen, ohne ihr ursprüngliches Aussehen</p>    |
|  <p>Mikrowelle + Heißluft: garen in Kombination mit Heißluft und Mikrowelle.</p>  |  <p>Mikrowelle + Grill: Die Verwendung des Grills führt zu einer perfekten Bräunung der Oberfläche der Gerichte. Die Wirkung der Mikrowellen ermöglicht es, in kurzer Zeit im Kern zu garen.</p>  |
|  <p>Umluft in Kombination mit Ober-/Unterhitze: für ein gleichmäßiges Garen. Mit der zusätzlichen Mikrowellenfunktion, lassen sich die Garergebnisse zudem in einer wesentlich kürzeren Zeit erzielen.</p>  |  <p>Pizza: spezielle Funktion zum perfekten Backen von Pizzen auf dem Pizzastein, die innen weich und außen knusprig ist und deren Belag perfekt durchgebacken ist.</p>   |
|  <p>Sous Vide Garen: Vakuumgaren mit Dampf für ein perfektes Garen von Gerichten. Verbessert den Geschmack und erhält das Aussehen und die Nährstoffe in unveränderter Form. Das Vakuumgaren (Sous Vide) ist eine sehr gesunde und natürliche Art des Garens. Die S</p>   |  <p>Dampfgaren: die natürlichste Art des Garens für alle Lebensmittel, von Gemüse bis zu Süßspeisen, um die Nährstoffe und sensorischen Eigenschaften der Lebensmittel zu erhalten. Ideal zum Garen ohne Fett ohne diese auszutrocknen. Dampf ist zudem ideal für d</p>   |
|  <p>Umluft + Dampf: für ein intensives und gleichmäßiges Garen. Das Umluftgebläse ist aktiv und die Beheizung erfolgt gleichzeitig von oben und unten. Die Zugabe von Dampf ermöglicht eine bessere Erhaltung der sensorischen Eigenschaften der Lebensmittel und o</p> |  <p>Heißluft + Dampf: Die Kombination von Dampf und Heißluft ermöglicht eine bessere Beibehaltung der Aromen der Gerichte. Die Erhitzung kommt von der inneren Rückseite des Backofens und wird schnell und gleichmäßig im Garraum verteilt. Es ist die perfekte Fu</p> |
|  <p>Restwasserrückführung: das Symbol steht für die automatische Restwasserrückführung nach einer beendeten Dampf-Funktion.</p>   |  <p>Turbo-Heißluft: die Beheizung erfolgt von oben, unten und zentral von der Rückseite des Garraums. Das Heißluftgebläse ist aktiv und ermöglicht ein sehr schnelles Garen, auch auf mehreren Ebenen. Ideal für größere Mengen an Gerichten, die ein intensives Ga</p> |
|  <p>Umluft mit pulsierender Dampfzufuhr + Grill: für die Zubereitung eines perfekt gegarten Bratens. Die zusätzliche Feuchtigkeit durch den Dampf hält das Fleisch saftig und zart, während der Grill eine krosse Kruste ermöglicht.</p>                                |  <p>Pulsierender Dampf: versorgt die Speisen beim Garen mit zusätzlicher Feuchtigkeit. Hervorragend zum Backen von Brot. Durch die Feuchtigkeit kann sich der Brotteig zu Beginn des Garvorgangs weiter ausdehnen, wodurch ein luftiger und leicht strukturierter H</p> |
|  <p>Umluft + Unterhitze + pulsierender Dampf: Ideal zum Aufwärmen von Aufläufen und Flammkuchen. Diese Funktion sorgt für einen knusprigen Boden, während die Füllung durch die zusätzliche Feuchtigkeit nicht austrocknet.</p>   |  <p>Pulsierender Dampf: versorgt die Speisen beim Garen mit zusätzlicher Feuchtigkeit. Hervorragend zum Backen von Brot. Durch die Feuchtigkeit kann sich der Brotteig zu Beginn des Garvorgangs weiter ausdehnen, wodurch ein luftiger und leicht strukturierter H</p> |
|  <p>Turbo-Heißluft + pulsierender Dampf: für ein perfekt gegarte Braten. Die zusätzliche Feuchtigkeit durch den Dampf hält das Fleisch saftig und zart, während die Turbo-Heißluft für den bekannten krossen Geschmack sorgt.</p>                                       |  <p>Vollglasinnentür: eine einzige Glasfläche für eine einfache Reinigung und beste Durchsicht in den Garraum.</p>  |

- |  |   |
|--|---|
|  <p><b>Warmhalten:</b> eine Warmhaltefunktion für Gerichte, Tassen oder Kochgeschirr.</p>  |  <p><b>Tellerwärmer:</b> ist eine Funktion zum Erwärmen oder Warmhalten von Tellern. Positionieren Sie diese einfach in den dafür vorgesehenen Einsatz auf der untersten Garebene.</p>   |
|  <p><b>Kerntemperaturfühler:</b> dank der präzisen Kontrolle der Temperatur im Kern des Gerichtes ist es möglich, Fleischgerichte unterschiedlichster Art und Größe punktgenau zu garen. Die Temperatursonde besteht durch einen Sensor an der Spitze, der bis zur Erreich</p>   |  <p><b>Hefeteigfunktion:</b> 40°C warme Luft bietet die perfekte Voraussetzung für die Gärung von Hefeteigmischungen. Wählen Sie einfach die Funktion aus und legen Sie den Teig für die angegebene Zeit in den Garraum.</p>   |
|  <p><b>Schnellvorheizung:</b> vor dem Garen findet eine schnelle Vorheizphase statt, die eine Verkürzung der Garzeit bis zu 50 % ermöglicht.</p>   |  <p><b>Sabbath-Funktion:</b> gedacht für die traditionelle jüdische Sabbatfeier. Das Garen kann somit ab dem Freitagabend zu Hause von Sonnenuntergang bis zum Eintritt der Dunkelheit am folgenden Samstag erfolgen. Bei Aktivierung wird eine automatische Backofenfunkt</p> |
|  <p><b>Pop-up-Fenster:</b> diese Option wurde entwickelt, um Fragen zur Bedienung der Symbole des TFT-Displays einfach zu beantworten. Mehr als 100 Pop-up-Fenster, die nach ca. 3 Sek. langer Berührung eines beliebigen Symbols aufgerufen werden können, bieten Informa</p>   |  <p><b>Anzahl der Garebenen:</b> der Garraum verfügt über 5 Garebenen.</p>   |
|  <p><b>Smart Cooking:</b> bietet für jede Art der Zubereitung das passende Rezept. Ob Fleisch, Fisch, Nudeln, oder Desserts, es stehen bis zu 150 automatische Programme zur Verfügung, die es ermöglichen, jedes Gericht mit wenigen Schritten zu aktivieren. Bestimmen S</p> |  <p><b>Soft Close-System:</b> alle Modelle sind mit einer fortschrittlichen Funktion zum sanften Schließen der Gerätetür ausgestattet.</p>   |
|  <p><b>Tankreinigung:</b> um die optimale Funktion des Geräts zu erhalten, wird empfohlen, die Tankreinigung alle 2-3 Monate durchzuführen.</p>  |  <p><b>Teleskopschienen:</b> ermöglichen das Gargut gleitend aus dem Backofen herauszuziehen zu bequem und sicher zu entnehmen,</p>  |
|  <p><b>Elektronische Temperatursteuerung:</b> ermöglicht eine konstante Temperatur im Garraum mit einer Genauigkeit von ca. 2-3 °C. Optimal für das Garen von Speisen, die empfindlich auf Temperaturveränderungen reagieren.</p>  |  <p><b>Vapor Clean:</b> eine einfache Reinigungsfunktion, die mit Hilfe von Dampf Ablagerungen im Garraum löst.</p>  |
|  <p><b>Nutzvolumen 68 l:</b> umfasst die nutzbare Fläche des Garraums in Litern.</p>   |  <p><b>The capacity indicates the amount of usable space in the oven cavity in litres.</b></p>   |
|  <p><b>Display VIVOScreen:</b> das 4,3" VIVOScreen TFT-Farbdisplay bietet eine fortschrittliche Touch Control-Bedienoberfläche für die automatische Programmwahl, wie z.B. Delta T, Multistep, Multitech, SameTime, unterteilt nach Lebensmittelkategorien und Gerichte.</p>   |  <p><b>Warmhalten:</b> Die Funktion ermöglicht es, fertig gegarte Speisen auf Temperatur zu halten.</p>  |

-  **INSTANT GO:** Die Aktivierung dieser Option ermöglicht es, sofort mit dem Garvorgang zu beginnen.
-  **Multipoint-Kerntemperaturfühler:** dank der sehr präzisen Temperaturkontrolle im Kern des Gerichtes ist es möglich, Fleischgerichte unterschiedlichster Art und Größe punktgenau zu garen. Die Temperatursonde besteht aus insgesamt 3 Messpunkten, die bis zur E
-  **MULTI COOKING TECHNOLOGIE:** nur mit dieser ist es möglich, bis zu drei verschiedenen Gartechniken miteinander in einem Garprogramm zu kombinieren: Dampf-, Mikrowellen- und Heißluftgaren. Backöfen dieser neuesten Generation können jede dieser Gartechniken e
-  **SAMETIME:** der perfekte Weg mit einfachen Schritten zu einem kompletten Menü mit erheblicher Zeitersparnis. Der große Garraum bietet die Möglichkeit, mehrere Gerichte gleichzeitig aufzunehmen, die ohne Geruchsaustausch zubereitet werden können. Der Sam
-  **BBQ:** spezielle Grillfunktion für die doppelseitige Grillplatte. Geeignet für die Zubereitung von saftigen und knusprigen Speisen im Backofen mit den typischen Grillaromen. Die gerippte Seite ist besonders geeignet für Fleisch und Käse, die glatte Seite für
-  **STONE:** spezielle Garfunktion für den rechteckigen, glasierten Schamottstein PPR2. Die Abmessungen sind ideal für Pizza, Brot, Focaccia und andere Backwaren, wie Blechkuchen oder Gebäck etc.
-  **DeltaT-Garen:** der Backofen regelt die Temperatur des Garguts vollautomatisch. Einfach den Multipoint-Kerntemperaturfühler zentriert in das Gargut einführen und eine vordefinierte Temperatur des Garguts (DeltaT genannt) im Display eingeben. Sobald die gewü
-  **Stirrer:** Aktive und kontrollierte Mikrowellenverteilung. Der Stirrer befindet sich oberhalb des Garraums und ist durch eine Glasblende abgedeckt. Dieser funktioniert in Form eines Rührwerks und verteilt die Mikrowellen äußerst präzise im Garraum und macht
-  **Multi-LED-Lichtleisten:** die neueste Generation der LED-Beleuchtungen erstreckt sich über die gesamte Höhe des Garraums und bietet eine perfekte Ausleuchtung auf allen Garebenen. Die Speisen bleiben im Garraum immer gut sichtbar und Sie können den Fortschritt
-  **Automatisches Wasser-Füllsystem « Fill & Hide:** das Wasser-Füllsystem ist so konzipiert, dass es die Ästhetik des Backofens nicht beeinträchtigt. Das Wasser-Füllsystem kann leicht aus dem Backofen gezogen werden, so dass jederzeit während des Garvorgangs
-  **Inverter-Technologie:** die konstante Leistung ohne Ein- und Ausschaltzyklen ermöglicht eine genaue Temperaturkontrolle. Dank dieser Technologie, werden die Garzeiten verkürzt, der Energieverbrauch reduziert und die Garergebnisse optimiert.
-  **AIRFRY:** spezielle Garfunktion für das Luftfrittieren. Ideal für das gesunde Frittieren im Backofen mit weniger Kalorien und Fett. Mit dieser Funktion können Sie schnell und einfach Gerichte wie Pommes frites, gebratenes Gemüse und Fisch zubereiten und dabei
-  **Doppelter-Kamin:** erzeugt einen speziellen Luftstrom im Inneren des Garraums, der beim Garen mit der Mikrowelle die Kondensation nachhaltig verhindert.