

# SO6604S4PNR



Produktkategorie	60 cm
Produktfamilie	Backofen
Vitality-System	Ja
Energiequelle	Elektrisch
Energiequelle	Elektro
Garmethode	Dampfgaren kombiniert
Galileo Plattform	Steam100 Pro
Reinigungssystem	Vapor Clean
EAN13	8017709304553



## Ästhetik

Ästhetik	Dolce Stil Novo	Glasart	Eclipse-Schwarzglas
Farbe	Schwarz	Gerätetür	Vollglas
Oberfläche	Hochglanz	Türgriff	Dolce Stil Novo
Design	Flach	Farbe/Ausführung des Türgriffs	Schwarz
Verzierung der Komponenten	Kupfer	Markenlogo	Standard
Material	Glas		

## Bedienelemente



Display	VivoScreen	Multilinguale Display-Sprachen	20
Typ Display	TFT	Display-Sprachen	Italiano, English (UK), Français (FR), Français (CA), Nederlands, Español (ES), Español (MX), Português (PT), Svenska, Русский, Deutsch (DE), Dansk, Norsk, Polski, English (AU), Suomi, Ukrainian, Kazakh, Afrikaans (ZA), Zulu (ZA)
Bedienungsart	Touch-Control		

## Programme / Funktionen

Garfunktionen	20
Automatikprogramme	150

**Feuchtigkeitsstufen** 3 + manuell

**Personalisierte Rezepte** 10

**Garfunktionen**

- |                           |            |                       |
|---------------------------|------------|-----------------------|
| Ober-/Unterhitze          | Umluft     | Heißluft              |
| Turbo-Heißluft            | ECO        | Großflächengrill      |
| Großflächengrill + Umluft | Unterhitze | Unterhitze + Heißluft |
| Pizza                     |            |                       |

**Garfunktionen mit pulsierender Dampfunterstützung**

- |                           |              |                       |
|---------------------------|--------------|-----------------------|
| Umluft + Ober-/Unterhitze | Heißluft     | Unterhitze + Heißluft |
| Turbo-Heißluft            | Umluft+Grill |                       |

**Garfunktionen mit Dampf**

- |                       |                                   |                  |
|-----------------------|-----------------------------------|------------------|
| Dampf                 | Dampf + Umluft + Ober-/Unterhitze | Dampf + Heißluft |
| Unterhitze + Heißluft | Aufwärmem und Regenerieren        | Sous-Vide-Garen  |

**Sonstige Dampffunktionen**

- |                     |                       |                |
|---------------------|-----------------------|----------------|
| Wassertankreinigung | Restwasserrückführung | Wasseraufnahme |
| Entkalkung          |                       |                |

**Sonderfunktionen**

- |                    |                       |           |
|--------------------|-----------------------|-----------|
| Auftauen nach Zeit | Auftauen nach Gewicht | Hefestufe |
| Stone Cooking      | BBQ                   | Air-Fry   |
| Warmhalten         | Tellerwärmer          | Sabbath   |

**Reinigungsprogramm**

- Vapor Clean

**Optionen**



**Programmierung der Garzeit**      Zeitvorwahl und Garende      **DeltaT Cooking**      Ja

Minutenzähler	Ja	Demo-Mode Showroom-Funktion	Ja
Weitere Funktionen	Warmhalten, ECO-Light Funktion, Spracheneinstellung, Digitaluhr/Display, Dimmfunktion, Signaltöne abschaltbar, Signaltöne regelbar	Demo-Tutorial-Messeschaltung	Ja
Garen mit Kerntemperaturfühler	Ja	Benutzerführung durch Berührung	Ja
Multi-Step-Cooking	Ja, bis zu 2 Garfunktionen in Reihe	Chronologie	Die letzten 10 angewendete Funktionen
Smart Cooking	Ja	Schnell-Vorheizung	Ja
Niedrigtemperaturgaren	Ja	Instant GO	Ja
SameTime	Ja		

## Technische Eigenschaften



Temperatur min.	30 °C	Abnehmbare Gerätetür	Ja
Temperatur max.	250 °C	Vollglasinnentür	Ja
Anzahl der Garebenen	5	Vollglasinnentür herausnehmbar	Ja
Anzahl der Ventilation (Umluft/Heißluft)	Einfach	Anzahl aller Türverglasungen	3
Anzahl der Beleuchtungen	2	Soft-Close Komfort-Schließsystem	Ja
Art der Beleuchtung	Halogen	Soft-Open Komfort-Öffnungssystem	Ja
Leistung der Beleuchtung	40 W	Kaminabzugsleistung	Variabel
Garraumbeleuchtung bei Türöffnung	Ja	Abkühlsystem	Querstromlüfter
Leistung der Unterhitze	1200 W	Kaminabzugssystem	Doppelt
Leistung der Oberhitze	1000 W	Variable Drehzahl des Kühlgebläses	Ja
Leistung des Kleinflächengrills	1700 W	Dampfsystem	20 - 100%
Leistung des Großflächengrills	2700 W	Nutzabmessungen des Garraums (HxBxT)	353x470x397 mm
Leistung der Heißluft 1	2000 W	Temperaturregelung	Elektronisch
Sicherheitsabschaltung der Beheizung bei Türöffnung	Ja	Material Garraum	Ever Clean Emaillierung
Art der Türöffnung	Standard Türöffnung	Wasserbefüllung	Fill & Hide 2 - automatisch
Gerätetür	Kontrollierte Türkühlung	Kapazität Wassertank	2,0 l



## Technische Daten / Energielabel



Energieeffizienzklasse (auf einer Skala von A+++ bis D)	A++	Energieverbrauch pro Zyklus und Garraum im Umluft-Modus	1.84 MJ
---	-----	---	---------

Nutzbares Garraumvolumen	68 l	Energieverbrauch pro Zyklus im Umluft-Modus, Garraum 1 (EC electric cavity)	0.51 kWh
Energieverbrauch pro Zyklus im konventionellen Modus, Garraum 1 (EC electric cavity)	1.09 kWh	Anzahl der Garräume	1
Energieverbrauch pro Zyklus und Garraum im konventionellen Modus	3.92 MJ	Energieeffizienzindex Garraum 1 (EEL cavity)	60,7 %

## Serienzubehör

			
Premium Einhängerahmen (Edelstahl)	1	Edelstahl-Garschale gelocht, (H: 40 mm)	1
Backblech grau emailliert (H: 50 mm)	1	Teleskop-Vollauszug, 1 Ebene	1
Auflagerost für Fettpfanne	1	Kerntemperaturfühler	Multipoint
Edelstahl-Garschale ungelocht, (H: 20 mm)	1		

## Elektrischer Anschluss

Spannung	220-240 V	Frequenz	50/60 Hz
Absicherung	13 A	Länge Netzkabel	150 cm
Elektrischer Gesamtanschlusswert	3000 W		

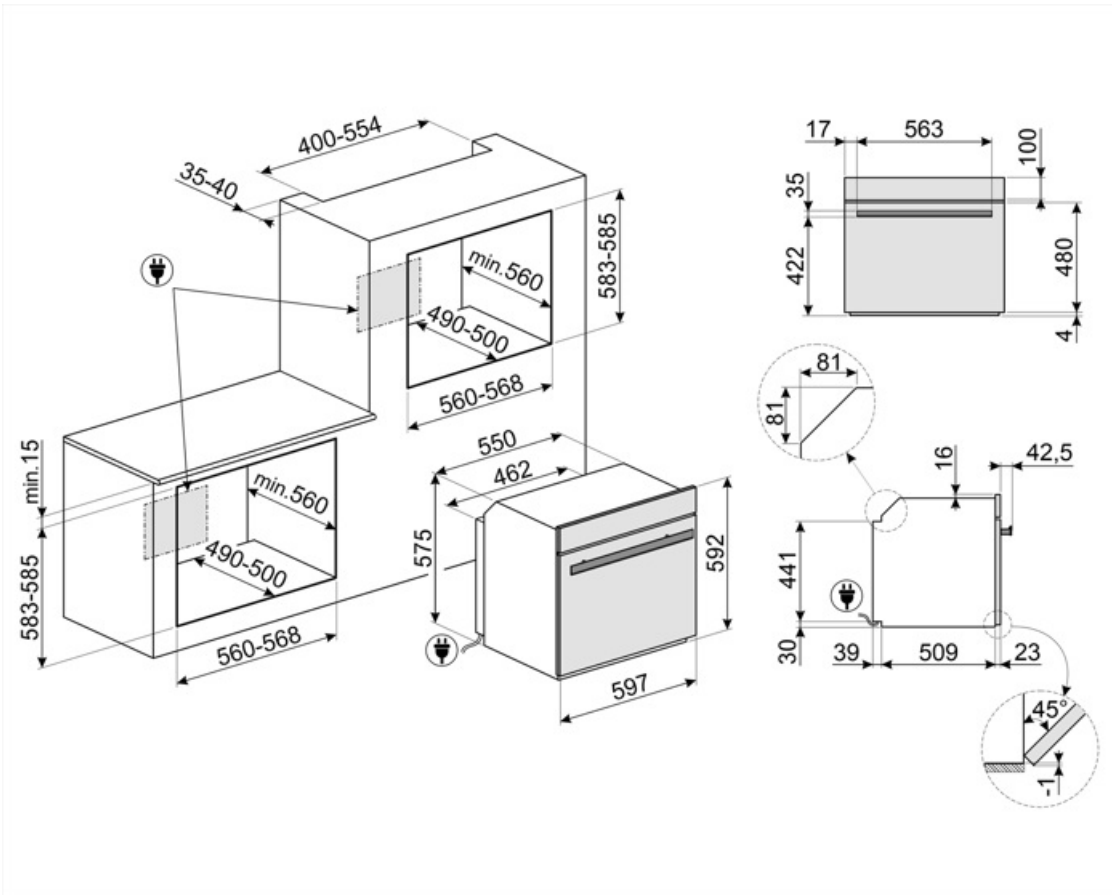

## Sonderzubehör

### AIRFRY

Ideale Alternative zum traditionellen Frittieren im Backofen mit weniger Kalorien und Fett. Damit lassen sich schnell und einfach Gerichte, wie Pommes frites, Gemüse, Fisch, Geflügel bei perfekter Bräunung knusprig zubereiten.



### BN620-1

Backblech emailliert (H: 20 mm), kompatibel für alle 45-60 cm Backöfen der Serie SF.../SFP... und Kochzentren/Standherde



### BX640

Garschale ungelocht aus Edelstahl, 2,7 l, geeignet für Dampfbacköfen der Serie SO... / SOP... zum Garen von Speisen wie Reis, Nudeln oder anderen Lebensmitteln in Wasser oder Sauce. Abmessungen LxBxT:176x455x70 mm



### ET20

Backblech grau emailliert (H: 20 mm), geeignet für 45-60 cm Backöfen der Serie SO... / SOP... Perfekt für eine Vielzahl von herzhaften und süßen Backwaren.



### GTP2

Teleskop-Teilauszug, 1 Ebene, geeignet für alle Backöfen der Serie SO.../SOP... (außer SteamOne, Steam100, Steam100 PRO oder Display00 mit 3 Bedienknöpfen)



### PALPZ

Pizzaschieber aus Edelstahl mit Klappgriff, kompatibel für die Pizzasteine: PRTX, PPR9, STONE in Verbindung von Elektro-Backöfen. Abmessungen LxH: 31,5x32,5 cm.



### STONE

Rechteckiger Pizzastein, aus Schamottstein, glasiert. Ideal zum Backen von Pizzen, Brot, Focaccia und anderen Gerichten, wie Gebäck oder Keksen. Abmessungen LxBxH: 420x375x18 mm



### BBQ

Beidseitig einsetzbare Grillplatte. Für die perfekte Zubereitung von saftigen und knusprigen Gerichten im Backofen mit dem typischen Grillaroma. Die gerippte Seite ist besonders für Fleisch und Käse geeignet, die glatte Seite für Fisch, Meeresfrüchte und



### BN640

Backblech emailliert (H: 40 mm), kompatibel für alle 45-60 cm Backöfen der Serie SF.../SFP... und Kochzentren/Standherde

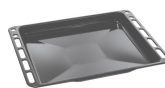

### BX640PL

Edelstahl-Garschale gelocht, 2,7 L, geeignet für Dampfbacköfen mit Steam100, Steam100 PRO der Serie SO... / SOP... Abmessungen LxBxT: 455x352x40 mm. Zum Garen vieler Arten von Gemüse, Fisch, Geflügel und gefüllter Nudelg



### ET50

Backblech grau, emailliert (H: 50 mm) geeignet für Backöfen 45-60cm der Serie SO.../ SOP... Perfekt zum Garen und Braten von Fleisch und Fisch in Soßen. Auch optimal für die Zubereitung von leichten und knusprigen Beilagen.



### GTTV2

Teleskop-Vollauszug, 1 Ebene, Edelstahl nach AISI 304, korrosionsgeschützt, geeignet für alle Backöfen der Serie SO.../SOP... mit SteamOne, Steam100, Steam100 Pro





































### PR3845X

Abdeckleiste Möbelkante aus Edelstahl für Hocheinbau. Abmessungen LxB: 59,4 x 5,5cm, kombinierbar für alle Kompaktgeräte, Backöfen und Schubladen bei übereinander angeordneter Montage.























## Symbols glossary

	 <p>Kombi-Dampfbackofen: dieses Dampfgar-System ermöglicht ein schonendes und schnelles Garen von Speisen aller Art. Durch Variationen der Temperatur und des Dampfneiveaus können Sie perfekte Garergebnis erzielen. Das Dampfwaren verringert die Verwendung von F</p>
 <p>Abtauen nach Zeit: Manuelle Abtaufunktion. Nach Ablauf der eingestellten Dauer wird die Funktion automatisch beendet.</p>	 <p>Abtauen nach Gewicht: Automatische Auftaufunktion. Sie wählen einfach die Speise aus den verfügbaren Kategorien: FLEISCH - FISCH - BROT - DESSERT. Nachdem Sie das Gewicht der Speise eingegeben haben, berechnet der Backofen automatisch die erforderliche Z</p>
 <p>Entkalkungsfunktion: Ist unerlässlich, um Kalkablagerungen im Gerät zu beseitigen und die einwandfreie Funktion zu gewährleisten. Die Notwendigkeit wird durch eine Anzeige signalisiert.</p>	 <p>Dreifach verglaste Backofentür: Anzahl der Scheiben der Gerätetür.</p>
 <p>Automatische Deaktivierung der Garraumbeleuchtung: Zur Energieeinsparung schaltet sich die Beleuchtung eine Minute nach Beginn des Garvorgangs automatisch aus. Die Option kann über das Einstellungsmenü deaktiviert werden. In diesem Fall bleibt die Beleuch</p>	 <p>Elektro-Anschluss</p>
 <p>Ever Clean-Emaillierung: ist eine besondere Pyrolyse-Emaillierung, die dank ihrer geringeren Porosität eine bessere Reinigung des Garraums ermöglicht. Die Emaillierung schafft eine perfekte Oberfläche im gesamten Backofen inkl. der Backbleche und ist äuße</p>	 <p>Ober-/Unterhitze + Umluft: ein intensives und homogenes Garen, auch für komplexe Gerichte. Die Umluft ist aktiv und die Heizleistung kommt gleichzeitig von oben und unten. Das ventilierte Garen sorgt für ein schnelleres und gleichmäßigeres Garergebnis, so</p>
 <p>Ober-/Unterhitze: traditionelles, statisches Garen, geeignet für die Zubereitung von einem Gericht. Die Erhitzung erfolgt gleichzeitig von oben und unten. Das Garen ist schonender, ideal für alle Arten von Braten, Brot und Backwaren.</p>	 <p>Unterhitze: die Beheizung erfolgt nur von unten. Ideal für Gebäck, Aufläufe und Pizza.</p>
 <p>Heißluft + Unterhitze: diese Beheizungsart sorgt für ein perfektes Zusammenspiel sowohl von unten, als auch von oben. Ideal für Speisen, die besonders lange gegart werden müssen.</p>	 <p>Heißluft: diese Funktion ist ideal für alle Arten von Gerichten auch auf mehreren Ebenen. Die Beheizung erfolgt aus dem hinteren Teil des Backofens und verteilt sich schnell und gleichmäßig im Garraum.</p>
 <p>ECO-Funktion: diese Funktion eignet sich besonders für das Zubereiten von Speisen auf einer Ebene mit geringem Energieverbrauch. Um eine max. Energieeinsparung und Zeitersparnis zu erzielen, wird empfohlen, die Speisen ohne Vorheizung in den Garraum einzu</p>	 <p>Großflächengrill: sehr intensive Erhitzung nur von oben durch ein doppeltes Heizelement. Hervorragend geeignet zum Grillen und Gratinieren. Er wird am Ende des Garvorgangs verwendet und sorgt für eine gleichmäßige Bräunung der Speisen.</p>

- |  |   |
|--|---|
|  <p><b>Umluft-Großflächengrill:</b> sehr intensive Beheizung von oben durch ein doppeltes Heizelement. In Verbindung der Umluft ist das Grillen von größeren Fleischgerichten optimal möglich.</p>   |  <p><b>Pizza:</b> spezielle Funktion zum perfekten Backen von Pizzen auf dem Pizzastein, die innen weich und außen knusprig ist und deren Belag perfekt durchgebacken ist.</p>   |
|  <p><b>Sous Vide Garen:</b> Vakuumgaren mit Dampf für ein perfektes Garen von Gerichten. Verbessert den Geschmack und erhält das Aussehen und die Nährstoffe in unveränderter Form. Das Vakuumgaren (Sous Vide) ist eine sehr gesunde und natürliche Art des Garens. Die S</p>   |  <p><b>Dampfgaren:</b> die natürlichste Art des Garens für alle Lebensmittel, von Gemüse bis zu Süßspeisen, um die Nährstoffe und sensorischen Eigenschaften der Lebensmittel zu erhalten. Ideal zum Garen ohne Fett ohne diese auszutrocknen. Dampf ist zudem ideal für d</p> |
|  <p><b>Umluft + Dampf:</b> für ein intensives und gleichmäßiges Garen. Das Umluftgebläse ist aktiv und die Beheizung erfolgt gleichzeitig von oben und unten. Die Zugabe von Dampf ermöglicht eine bessere Erhaltung der sensorischen Eigenschaften der Lebensmittel und o</p>   |  <p><b>Heißluft + Dampf:</b> Die Kombination von Dampf und Heißluft ermöglicht eine bessere Beibehaltung der Aromen der Gerichte. Die Erhitzung kommt von der inneren Rückseite des Backofens und wird schnell und gleichmäßig im Garraum verteilt. Es ist die perfekte Fu</p> |
|  <p><b>Restwasserrückführung:</b> das Symbol steht für die automatische Restwasserrückführung nach einer beendeten Dampf-Funktion.</p>   |  <p><b>Aufwärmen:</b> Mit dieser Funktion können vorgegarte Gerichte aufgewärmt werden, ohne auszutrocknen.</p>  |
|  <p><b>Turbo-Heißluft:</b> die Beheizung erfolgt von oben, unten und zentral von der Rückseite des Garraums. Das Heißluftgebläse ist aktiv und ermöglicht ein sehr schnelles Garen, auch auf mehreren Ebenen. Ideal für größere Mengen an Gerichten, die ein intensives Ga</p>  |  <p><b>Umluft mit pulsierender Dampfzufuhr + Grill:</b> für die Zubereitung eines perfekt gegarten Bratens. Die zusätzliche Feuchtigkeit durch den Dampf hält das Fleisch saftig und zart, während der Grill eine krosse Kruste ermöglicht.</p>                               |
|  <p><b>Pulsierender Dampf:</b> versorgt die Speisen beim Garen mit zusätzlicher Feuchtigkeit. Hervorragend zum Backen von Brot. Durch die Feuchtigkeit kann sich der Brotteig zu Beginn des Garvorgangs weiter ausdehnen, wodurch ein luftiger und leicht strukturierter H</p> |  <p><b>Umluft + Unterhitze + pulsierender Dampf:</b> Ideal zum Aufwärmen von Aufläufen und Flammkuchen. Diese Funktion sorgt für einen knusprigen Boden, während die Füllung durch die zusätzliche Feuchtigkeit nicht austrocknet.</p>                                       |
|  <p><b>Pulsierender Dampf:</b> versorgt die Speisen beim Garen mit zusätzlicher Feuchtigkeit. Hervorragend zum Backen von Brot. Durch die Feuchtigkeit kann sich der Brotteig zu Beginn des Garvorgangs weiter ausdehnen, wodurch ein luftiger und leicht strukturierter H</p> |  <p><b>Turbo-Heißluft + pulsierender Dampf:</b> für ein perfekt gegarte Braten. Die zusätzliche Feuchtigkeit durch den Dampf hält das Fleisch saftig und zart, während die Turbo-Heißluft für den bekannten krossen Geschmack sorgt.</p>                                     |
|  <p><b>Vollglasinnentür:</b> eine einzige Glasfläche für eine einfache Reinigung und beste Durchsicht in den Garraum.</p>  |  <p><b>Innere Türverglasung:</b> diese kann mit wenigen Handgriffen zur Reinigung herausgenommen werden.</p>   |
|  <p><b>Warmhalten:</b> eine Warmhaltefunktion für Gerichte, Tassen oder Kochgeschirr.</p>  |  <p><b>Seitliche Innenbeleuchtung:</b> zwei gegenüberliegende Beleuchtungen erhöhen die Sicht auf das Innere des Garraums.</p>   |



- |  |  |
|--|--|
|  <p><b>Tellerwärmer:</b> ist eine Funktion zum Erwärmen oder Warmhalten von Tellern. Positionieren Sie diese einfach in den dafür vorgesehenen Einsatz auf der untersten Garebene.</p>   |  <p><b>Kerntemperaturfühler:</b> dank der präzisen Kontrolle der Temperatur im Kern des Gerichtes ist es möglich, Fleischgerichte unterschiedlichster Art und Größe punktgenau zu garen. Die Temperatursonde besteht durch einen Sensor an der Spitze, der bis zur Erreich</p>        |
|  <p><b>Hefeteigfunktion:</b> 40°C warme Luft bietet die perfekte Voraussetzung für die Gärung von Hefeteigmischungen. Wählen Sie einfach die Funktion aus und legen Sie den Teig für die angegebene Zeit in den Garraum.</p>   |  <p><b>Schnellvorheizung:</b> vor dem Garen findet eine schnelle Vorheizphase statt, die eine Verkürzung der Garzeit bis zu 50 % ermöglicht.</p>  |
|  <p><b>Sabbath-Funktion:</b> gedacht für die traditionelle jüdische Sabbatfeier. Das Garen kann somit ab dem Freitagabend zu Hause von Sonnenuntergang bis zum Eintritt der Dunkelheit am folgenden Samstag erfolgen. Bei Aktivierung wird eine automatische Backofenfunkt</p>   |  <p><b>Pop-up-Fenster:</b> diese Option wurde entwickelt, um Fragen zur Bedienung der Symbole des TFT-Displays einfach zu beantworten. Mehr als 100 Pop-up-Fenster, die nach ca. 3 Sek. langer Berührung eines beliebigen Symbols aufgerufen werden können, bieten Informa</p>        |
|  <p><b>Anzahl der Garenbenen:</b> der Garraum verfügt über 5 Garenbenen.</p>   |  <p><b>Smart Cooking:</b> bietet für jede Art der Zubereitung das passende Rezept. Ob Fleisch, Fisch, Nudeln, oder Desserts, es stehen bis zu 150 automatische Programme zur Verfügung, die es ermöglichen, jedes Gericht mit wenigen Schritten zu aktivieren. Bestimmen S</p>        |
|  <p><b>Soft Close-System:</b> alle Modelle sind mit einer fortschrittlichen Funktion zum sanften Schließen der Gerätetür ausgestattet.</p>   |  <p><b>Tankreinigung:</b> um die optimale Funktion des Geräts zu erhalten, wird empfohlen, die Tankreinigung alle 2-3 Monate durchzuführen.</p>   |
|  <p><b>Teleskopschienen:</b> ermöglichen das Gargut gleitend aus dem Backofen herauszuziehen zu bequem und sicher zu entnehmen,</p>  |  <p><b>Elektronische Temperatursteuerung:</b> ermöglicht eine konstante Temperatur im Garraum mit einer Genauigkeit von ca. 2-3 °C. Optimal für das Garen von Speisen, die empfindlich auf Temperaturveränderungen reagieren.</p>   |
|  <p><b>Vapor Clean:</b> eine einfache Reinigungsfunktion, die mit Hilfe von Dampf Ablagerungen im Garraum löst.</p>  |  <p><b>Nutzvolumen 68 l:</b> umfasst die nutzbare Fläche des Garraums in Litern.</p>  |
|  <p><b>The capacity indicates the amount of usable space in the oven cavity in litres.</b></p>   |  <p><b>Display VIVOScreen:</b> das 4,3" VIVOScreen TFT-Farbdisplay bietet eine fortschrittliche Touch Control-Bedienoberfläche für die automatische Programmwahl, wie z.B. Delta T, Multistep, Multitech, SameTime, unterteilt nach Lebensmittelkategorien und Gerichte.</p>        |
|  <p><b>Warmhalten:</b> Die Funktion ermöglicht es, fertig gegarte Speisen auf Temperatur zu halten.</p>  |  <p><b>INSTANT GO:</b> Die Aktivierung dieser Option ermöglicht es, sofort mit dem Garvorgang zu beginnen.</p>  |
|  <p><b>Multipoint-Kerntemperaturfühler:</b> dank der sehr präzisen Temperaturkontrolle im Kern des Gerichtes ist es möglich, Fleischgerichte unterschiedlichster Art und Größe punktgenau zu garen. Die Temperatursonde besteht aus insgesamt 3 Messpunkten, die bis zur E</p> |  <p><b>Automatisches Wasser-Füllsystem « Fill &amp; Hide:</b> das Wasser-Füllsystem ist so konzipiert, dass es die die Ästhetik des Backofens nicht beeinträchtigt. Das Wasser-Füllsystem kann leicht aus dem Backofen gezogen werden, so dass jederzeit während des Garvorgang</p> |



**SAMETIME:** der perfekte Weg mit einfachen Schritten zu einem kompletten Menü mit erheblicher Zeitersparnis. Der große Garraum bietet die Möglichkeit, mehrere Gerichte gleichzeitig aufzunehmen, die ohne Geruchsaustausch zubereitet werden können. Der Sam



**BBQ:** spezielle Grillfunktion für die doppelseitige Grillplatte. Geeignet für die Zubereitung von saftigen und knusprigen Speisen im Backofen mit den typischen Grillaromen. Die gerippte Seite ist besonders geeignet für Fleisch und Käse, die glatte Seite für



**AIRFRY:** spezielle Garfunktion für das Luftfrittieren. Ideal für das gesunde Frittieren im Backofen mit weniger Kalorien und Fett. Mit dieser Funktion können Sie schnell und einfach Gerichte wie Pommes frites, gebratenes Gemüse und Fisch zubereiten und dab



**STONE:** spezielle Garfunktion für den rechteckigen, glasierten Schamottstein PPR2. Die Abmessungen sind ideal für Pizza, Brot, Focaccia und andere Backwaren, wie Blechkuchen oder Gebäck etc.



**DeltaT-Garen:** der Backofen regelt die Temperatur des Garguts vollautomatisch. Einfach den Multipoint-Kerntemperaturfühler zentriert in das Gargut einführen und eine vordefinierte Temperatur des Garguts (DeltaT genannt) im Display eingeben. Sobald die gewü