

SO6604S4PNR



Κατηγορία	60cm
Οικογένεια προϊόντων	Φούρνος
Vitality System	Ναι
Παροχή ενέργειας	Ηλεκτρική
Πηγή θερμότητας	PEYMA
Cooking method	Combi Ατμού
ΠΛΑΤΦΟΡΜΑ GALILEO	Steam100 Pro
Σύστημα καθαρισμού	VaporClean
Κωδικός EAN	8017709304553



ΑΙΣΘΗΤΙΚΗ

Αισθητική	Dolce Stil Novo	Τύπος γυαλιού	Eclipse
Χρώμα	Μαύρο	Πόρτα	Πλήρως γυάλινη
Φινίρισμα	Γυαλιστερό	Λαβή	Dolce Stil Novo
Design	Flat	Χρώμα λαβής	Μαύρο
Χρώμα Φινιρισματος	Χαλκός	Λογότυπος	Εφαρμοσμένο
Υλικό	Γυαλί		

ΧΕΙΡΙΣΜΟΣ



Τύπος οθόνης	VivoScreen	Αριθμός γλωσσών οθόνης	20
Τύπος οθόνης	TFT	Εμφάνιση γλωσσών	Italiano, English (UK), Français (FR), Français (CA), Nederlands, Español (ES), Español (MX), Português (PT), Svenska, Русский, Deutsch (DE), Dansk, Norsk, Polski, English (AU), Suomi, Ukrainian, Kazakh, Afrikaans (ZA), Zulu (ZA)
Τρόπος χειρισμού	Προηγμένος πλήρους αφής		

ΠΡΟΓΡΑΜΜΑΤΑ / ΛΕΙΤΟΥΡΓΙΕΣ

Αριθμός λειτουργιών μαγειρέματος	20
Αυτόματα προγράμματα	150
Επίπεδα υποβοηθούμενα από ατμό	3 + χειροκίνητα
Προσαρμόσιμες συνταγές	10

Μαγειρικές λειτουργίες

- | | | |
|-----------------------|-------------------------------|-------------------------------|
| Πάνω + κάτω αντίσταση | Πάνω + κάτω αντίσταση & αέρας | Πίσω αντίσταση & αέρας |
| Turbo | Eco | Μεγάλο γκριλ |
| Μεγάλο γκριλ & αέρας | Κάτω αντίσταση | Πίσω + κάτω αντίσταση & αέρας |
| Pizza | | |

Λειτουργίες μαγειρέματος με παλμικό ατμό

- | | | |
|-------------------------------|-------------------------------|------------------------|
| Πάνω + κάτω αντίσταση & αέρας | Πίσω + κάτω αντίσταση & αέρας | Πίσω αντίσταση & αέρας |
| Turbo | Μεγάλο γκριλ & αέρας | |

Λειτουργίες μαγειρέματος με ατμό

- | | | |
|--|--|--------------------------------|
| Ατμός | Πάνω + κάτω αντίσταση + αέρας +
ατμός | Πίσω αντίσταση + αέρας + ατμός |
| | Αναθέρμανση | Sous Vide |
| Κάτω + πίσω αντίσταση + αέρας +
ατμός | | |

Άλλες λειτουργίες ατμού

- | | | |
|----------------------|--------------|---------------|
| Καθαρισμός δεξαμενής | Έξοδος νερού | Είσοδος νερού |
| Αφαλάτωση | | |

Άλλες λειτουργίες

- | | | |
|----------------------|----------------------|----------------|
| Απόψυξη βάσει χρόνου | Απόψυξη βάσει βάρους | Φούσκωμα ζύμης |
| Μαγείρεμα σε πέτρα | BBQ | Air-Fry |
| Keep warm | Αναθέρμανση πιάτων | Sabbath |

Λειτουργίες καθαρισμού

- | |
|------------|
| VaporClean |
|------------|

ΕΠΙΛΟΓΕΣ



Επιλογές ρύθμισης χρόνου	Καθυστέρηση έναρξης και αυτόματη λήξη μαγειρέματος	DeltaT cooking	Ναι
Υπενθύμιση	Ναι	Λειτουργία εκθεσιακού χώρου	Ναι
Χρονοδιακόπτης	1	Λειτουργία επίδειξης	Ναι
Άλλες επιλογές	Keep warm, Eco light, Ρύθμιση γλώσσας, Οθόνη ψηφιακού ρολογιού, Ένταση ήχου, Ηχητική επιβεβαίωση, Φωτεινότητα	Αισθητήρες αφής	Ναι
Μαγείρεμα με αισθητήρα θερμοκρασίας	Ναι	Ιστορικό πρόσφατα επιλεγμένων λειτουργιών	Ναι, οι τελευταίες 10 λειτουργίες
Multi-step cooking	Ναι, έως 2 βήματα	Ταχεία προθέρμανση	Ναι
Smart cooking	Ναι	Λειτουργία Instant GO	Ναι
SameTime cooking	Ναι		

ΤΕΧΝΙΚΑ ΧΑΡΑΚΤΗΡΙΣΤΙΚΑ



Ελάχιστη θερμοκρασία	30 °C	Αφαιρούμενη πόρτα	Ναι
Μέγιστη θερμοκρασία	250 °C	Κρυστάλλινο εσωτερικό πόρτας	Ναι
Αριθμός οδηγών	5	Αφαιρούμενο εσωτερικό πόρτας	Ναι
Αρ. ανεμιστήρων	1	Κρύσταλλα πόρτας	3
Αριθμός λαμπτήρων	2	Μεντεσεέδες Soft Close	Ναι
Τύπος λαμπτήρων	Αλογόνου	Μεντεσεέδες Soft Open	Ναι
Ισχύς λαμπτήρα	40 W	Καπνοδόχος	Μεταβλητή
Ενεργοποίηση φωτισμού με το άνοιγμα της πόρτας	Ναι	Σύστημα ψύξης	Φυγοκεντρικό
Ισχύς κάτω αντίστασης	1200 W	Cooling duct	Double
Ισχύς άνω αντίστασης	1000 W	Speed Reduction	Ναι
Ισχύς γκριλ	1700 W	Cooling System	
Ισχύς μεγάλου γκριλ	2700 W	Εύρος ατμού	20 - 100%
Ισχύς πίσω κυκλικής αντίστασης	2000 W	Ωφέλιμες διαστάσεις χώρου κοιλότητας (ΥxΠxB)	353x470x397 mm
Απενεργοποίηση αντιστάσεων & αέρα με το άνοιγμα της πόρτας	Ναι	Έλεγχος θερμοκρασίας	Ηλεκτρονικός
Τύπος ανοίγματος πόρτας	Προς τα κάτω	Υλικό κοιλότητας	Σμάλτο Ever Clean
Πόρτα	Πόρτα ασφαλείας	Πλήρωση νερού	Fill&Hide 2, αυτόματο
		Χωρητικότητα δοχείου	2 l

ΣΗΜΑΝΣΗ ΑΠΟΔΟΣΗΣ / ΕΝΕΡΓΕΙΑΣ



Ενεργειακή Απόδοση	A++	Κατανάλωση ενέργειας με στατικό μαγείρεμα και αέρα	1.84 MJ
Καθαρή χωρητικότητα	68 λίτρα	Κατανάλωση ενέργειας ανά κύκλο με στατικό μαγείρεμα και αέρα	0.51 kWh
Κατανάλωση ενέργειας ανά κύκλο με στατικό μαγείρεμα	1.09 kWh	Αριθμός κοιλοτήτων	1
Κατανάλωση ενέργειας σε συμβατικό τρόπο λειτουργίας	3.92 MJ		

Δείκτης ενεργειακής απόδοσης

60,7 %

ΠΕΡΙΛΑΜΒΑΝΟΜΕΝΑ ΑΞΕΣΟΥΑΡ



Πολυτελής σχάρα (inox) 1
Εμαγιέ ταψί, βάθους 50mm 1
Ένθετη σχάρα ψησίματος 1
Ανοξείδωτο ταψί, βάθους 20mm 1

Ανοξείδωτο ταψί διάτρητο, βάθους 40mm 1
Τηλεσκοπικοί οδηγοί, ολικής εξαγωγής (inox) 1
Αισθητήρας θερμοκρασίας κρέατος Ναι, πολλαπλών σημείων

ΗΛΕΚΤΡΙΚΗ ΣΥΝΔΕΣΗ

Τάση 220-240 V
Ένταση ρεύματος 13 A
Ονομαστική ισχύς 3000 W

Συχνότητα (Hz) 50/60 Hz
Μήκος καλωδίου τροφοδοσίας 150 cm

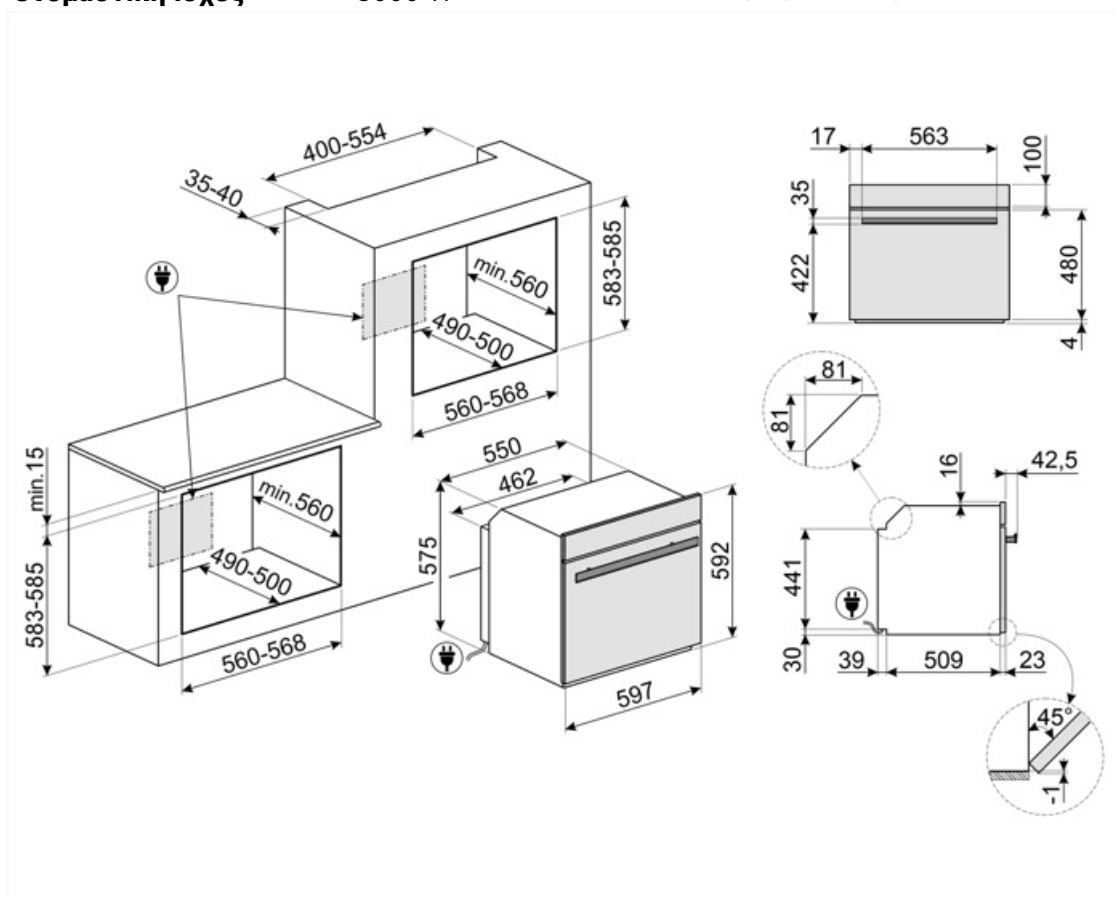

Not included accessories

AIRFRY

Σχάρα AIRFRY. Αντικαταστήστε το παραδοσιακό τηγάνισμα, τώρα με λιγότερες θερμίδες και λιγότερα λιπαρά. Σας επιτρέπει να δημιουργείτε γρήγορα και απλά πιάτα όπως τηγανιτές πατάτες, τηγανητά λαχανικά και ψάρια, εξασφαλίζοντας τέλειο ρόδισμα και τραγανή υφή.



BN620-1

Εμαγιέ ταψί κατάλληλο για φούρνους 45cm και 60cm. Βάθος 20 mm. Ιδανικό για μεγάλη γκάμα αλμυρών και γλυκών.



BX640

Δίσκος από ανοξείδωτο χάλυβα για φούρνο ατμού, Υ40xΠ455xB176 mm



ET20

Εμαγιέ ταψί κατάλληλο για φούρνους 45cm και 60cm. Βάθος 20 mm. Ιδανικό για μεγάλη γκάμα αλμυρών και γλυκών.



GTP2

Μερικώς εξαγόμενοι τηλεσκοπικοί οδηγοί (1 επίπεδο), κατάλληλοι για παραδοσιακούς φούρνους. Κατασκευασμένα από ανοξείδωτο ατσάλι, εγγυώνται σταθερότητα και διευκολύνουν την ομαλή εξαγωγή των ταψιών.



PALPZ

Φτυάρι πίτσας με αναδιπλούμενη χειρολαβή πλάτος: 315mm μήκος: 325mm



BBQ

Επιφάνεια ψησίματος BBQ διπλής όψεως. Για ζουμερά και τραγανά αποτελέσματα στο φούρνο με την αυθεντική γεύση του BBQ. Η ραβδωτή πλευρά είναι κατάλληλη για κρέατα και τυριά. Η λεία πλευρά για ψάρια, θαλασσινά και λαχανικά.



BN640

Εμαγιέ ταψί κατάλληλο για φούρνους 45cm και 60cm. Βάθος 40 mm. Ιδανικό για το μαγείρεμα και το ψήσιμο κρέατος και ψαριού σε σάλτσες. Ιδανικό επίσης για πειραματισμούς με πιο ελαφριά και τραγανά συνοδευτικά

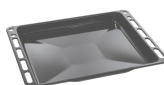

BX640PL

Stainless steel perforated tray. To cook many types of vegetables, fish, white meats, ravioli or other varieties of stuffed pasta, preserving all the vitamins and mineral salts for a richer, fuller and natural flavour



ET50

Εμαγιέ ταψί κατάλληλο για φούρνους 45cm και 60cm. Βάθος 50 mm. Ιδανικό για το μαγείρεμα και το ψήσιμο κρέατος και ψαριού σε σάλτσες. Ιδανικό επίσης για πειραματισμούς με πιο ελαφριά και τραγανά συνοδευτικά



GTTV2

Πλήρως εξαγόμενοι τηλεσκοπικοί οδηγοί (1 επίπεδο), κατάλληλοι για φούρνους ατμού. Κατασκευασμένοι από ανοξείδωτο ατσάλι, εγγυώνται σταθερότητα και διευκολύνουν την ομαλή εξαγωγή των ταψιών.



PR3845X

Ανοξείδωτο ατσάλι χωρίς δακτυλιές. Κάλυμμα επιπλού για την τοποθέτηση περισσότερων φούρνων σε στήλη.















STONE

Ορθογώνια πυρίμαχη επιφάνεια ιδανική για το ψήσιμο πίτσας για το ίδιο αποτέλεσμα όπως με έναν τυπικό ξυλόφουρνο. Μπορεί επίσης να χρησιμοποιηθεί για το ψήσιμο ψωμιού, ψωμιού φοκάτσια και άλλων συνταγών, όπως οι πίτες, φλαν ή μπισκότα
Διαστάσεις: M42 x Y1,8 x Π37,5 cm.



Symbols glossary

-  Ειδική λειτουργία μαγειρέματος για χρήση της επιφάνειας μπάρμπεκιου διπλής όψης BBQ. Κατάλληλο για την δημιουργία ζουμερών και τραγανών ψητών στο φούρνο, με τη χαρακτηριστική γεύση του ψησίματος στο μπάρμπεκιου. Η ραβδωτή πλευρά είναι κατάλληλη για κρέατα και τυριά, ενώ η λεία πλευρά για ψάρια, θαλασσινά και λαχανικά.
-  A++: Η κατηγορία ενεργειακής απόδοσης A++ συμβάλλει στην εξοικονόμηση ενέργειας έως και 20% σε σύγκριση με την κατηγορία A. Η μέγιστη απόδοση με ελάχιστη κατανάλωση είναι εγγυημένη.
-  Απόψυξη με το χρόνο: με αυτή τη λειτουργία ο χρόνος απόψυξης των τροφίμων καθορίζεται αυτόματα.
-  Μαγείρεμα με DeltaT Ο φούρνος ρυθμίζει αυτόματα τη θερμοκρασία της κοιλότητας σε μια προκαθορισμένη θερμοκρασία (που ονομάζεται deltaT) υψηλότερη από τη θερμοκρασία στο εσωτερικό που ανιχνεύεται από τον αισθητήρα. Όταν ο αισθητήρας ανιχνεύσει έναν επιπλέον βαθμό στο εσωτερικό, ο φούρνος αυξάνει αυτόματα και την εσωτερική του θερμοκρασία κατά έναν βαθμό. Ο φούρνος προσφέρει τη δυνατότητα επιλογής μεταξύ τριών διαφορετικών τρόπων μαγειρέματος deltaT (αργό, μέτριο και γρήγορο) και ρύθμισης οποιασδήποτε επιθυμητής θερμοκρασίας στο εσωτερικό. Ένας συνδυασμός τεχνολογίας που σας επιτρέπει να έχετε τρυφερά, ζουμερά και υγιεινά προϊόντα υψηλής ποιότητας.
-  ...
-  Αυτόματη απενεργοποίηση φωτισμού: για μεγαλύτερη εξοικονόμηση ενέργειας, ο φωτισμός σβήνει αυτόματα μετά από ένα λεπτό από την έναρξη του μαγειρέματος.
-  Το σύστημα φόρτωσης νερού έχει σχεδιαστεί για να ενισχύει την αισθητική του φούρνου. Ο σωλήνας φόρτωσης και εκφόρτωσης μπορεί εύκολα να αφαιρεθεί από το φούρνο και να γεμίσει με νερό ανά πάσα στιγμή του κύκλου μαγειρέματος, χωρίς το άνοιγμα της πόρτας, εξασφαλίζοντας αδιάλειπτη διάρκεια ατμού.
-  Συνδυασμός ατμού: οι φούρνοι μπορούν να χρησιμοποιηθούν είτε ως φούρνος ατμού, είτε ως παραδοσιακός φούρνος, ή εναλλακτικά οι δύο μέθοδοι μπορούν να συνδυαστούν.
-  Απόψυξη κατά βάρος: Με αυτή τη λειτουργία καθορίζεται ο χρόνος απόψυξης
-  Λειτουργία αφαλάτωσης: Είναι απαραίτητο για την απομάκρυνση της περίσσειας των εναποθέσεων ασβεστόλιθου στο δοχείο και να επιτρέψει την ορθή λειτουργία του προϊόντος. Η ανάγκη εκτέλεσης αυτής της λειτουργίας επισημαίνεται από το ίδιο το προϊόν.
-  Πόρτες με τριπλά τζάμια: Αριθμός τζαμιών πόρτας.
-  Ηλεκτρική



Σμάλτο Ever Clean: εφαρμόζεται ηλεκτροστατικά, από άκρη σε άκρη για την αποφυγή ρωγμών με την πάροδο του χρόνου. Είναι ένα ιδιαίτερο πυρολυτικό σμάλτο, ανθεκτικό στα οξέα, το οποίο, εκτός από ευχάριστα φωτεινό, προάγει τον καλύτερο καθαρισμό των τοιχωμάτων του φούρνου, χάρη στη μη πορώδη επιφάνεια. Ψήνεται σε θερμοκρασία άνω των 850°C και πολυμερίζεται αργά σε επιστημονικά καθορισμένο ρυθμό για να εξασφαλίσει ομοιόμορφο βάθος και αντοχή. Το σμάλτο Ever Clean δημιουργεί ένα άψογο φινίρισμα τόσο στο εσωτερικό του φούρνου όσο και στα ταψιά, κάνοντας τις επιφάνειες του φούρνου απίστευτα εύκολες στον καθαρισμό. Διατηρείται με την πάροδο του χρόνου καθώς μειώνει την πρόσφυση του λίπους κατά το μαγείρεμα.



Ειδική λειτουργία μαγειρέματος για τη σχάρα τηγανίσματος στον αέρα AIRFRY. Ιδανικό για την αναδημιουργία του παραδοσιακού τηγανίσματος στο φούρνο, αλλά με λιγότερες θερμίδες και λιγότερα λιπαρά. Σας επιτρέπει να μαγειρεύετε γρήγορα και απλά πιάτα, όπως τηγανητές πατάτες, τηγανητά λαχανικά και ψάρια, εξασφαλίζοντας τέλειο ρόδισμα και τραγανή υφή.



Πάνω και κάτω αντίσταση με αέρα: Έντονη και ομοιογενής παραδοσιακή μαγειρική, κατάλληλη και για σύνθετες συνταγές. Ο ανεμιστήρας είναι ενεργός και η θερμότητα έρχεται από κάτω και από πάνω ταυτόχρονα. Έτσι εξασφαλίζει ταχύτερο και πιο ομοιογενές αποτέλεσμα, διατηρώντας τα αρώματα και την υγρασία στο εσωτερικό. Ιδανικό για ζυμαρικά φούρνου, μπισκότα, ψητά και πίτες.



Στατικό μαγείρεμα: Παραδοσιακή μαγειρική λειτουργία κατάλληλη για την προετοιμασία ενός φαγητού τη φορά. Ο ανεμιστήρας δεν είναι ενεργός και η θερμότητα έρχεται από κάτω και από πάνω ταυτόχρονα. Το στατικό μαγείρεμα είναι πιο αργό και ντελικάτο, ιδανικό για καλά μαγειρεμένα και στεγνά φαγητά ακόμα και στο εσωτερικό τους. Ιδανικό για το μαγείρεμα όλων των ειδών ψητών, λιπαρών κρέατων, ψωμιού, γემιστών κέικ.



Κάτω αντίσταση: η θερμότητα προέρχεται μόνο από το κάτω μέρος της κοιλότητας. Ο ανεμιστήρας δεν είναι ενεργός. Ιδανικό για γλυκές και αλμυρές πίτες και pizza. Σχεδιασμένο για να ολοκληρώσει το μαγείρεμα και να κάνει το φαγητό πιο τραγανό. Αυτό το σύμβολο στους φούρνους αερίου υποδεικνύει τον φλόγιστο αερίου.



Πίσω και κάτω αντίσταση με αέρα: Η προσθήκη της κάτω αντίστασης προσθέτει επιπλέον θερμότητα στη βάση για τα τρόφιμα που απαιτεί επιπλέον μαγείρεμα.



Κυκλική αντίσταση με αέρα: Ο συνδυασμός του αέρα με την πίσω κυκλική αντίσταση δίνει μια μέθοδο μαγειρέματος ζεστού αέρα. Αυτό παρέχει πολλά οφέλη, συμπεριλαμβανομένης της μη προθέρμανσης, εάν ο χρόνος μαγειρέματος υπερβαίνει τα 20 λεπτά, χωρίς μεταφορά γεύσης κατά το μαγείρεμα διαφορετικών τροφίμων ταυτόχρονα, λιγότερη κατανάλωση ενέργειας και μικρότερους χρόνους μαγειρέματος. Καλό για όλα τα είδη φαγητού.



ECO: μαγείρεμα χαμηλής κατανάλωσης ενέργειας. Αυτή η λειτουργία είναι κατάλληλη για μαγείρεμα σε ένα μόνο ράφι με χαμηλή κατανάλωση ενέργειας. Συνιστάται για όλα τα είδη τροφίμων εκτός από αυτά που μπορούν να παράγουν πολλή υγρασία (για παράδειγμα λαχανικά). Για να επιτευχθεί η μέγιστη εξοικονόμηση ενέργειας και να μειωθεί ο χρόνος, συνιστάται να τοποθετείτε το φαγητό στο φούρνο χωρίς προθέρμανση.



Γκριλ: Πολύ έντονη θερμότητα προέρχεται μόνο από πάνω, από την διπλή αντίσταση. Ο ανεμιστήρας δεν είναι ενεργός. Παρέχει εξαιρετικά αποτελέσματα ψησίματος και γκρατινιρίσματος. Χρησιμοποιούμενο στο τέλος του μαγειρέματος, δίνει ένα ομοιόμορφο ρόδισμα στα πιάτα.













Γκριλ με αέρα: έντονη θερμότητα προέρχεται μόνο από την πάνω διπλή αντίσταση ενώ ο ανεμιστήρας είναι ενεργός. Επιτρέπει το βέλτιστο ψήσιμο των πιο χοντρών κομματιών κρέατος.



Λειτουργία πίτσας: Η ταυτόχρονη λειτουργία τριών στοιχείων εξασφαλίζει τη βέλτιστη δυνατότητα μαγειρέματος όταν χρησιμοποιείται με την πέτρα πίτσας Smeg.



FUN_SOUS_VIDE_72dpi

-  Μαγείρεμα με ατμό: είναι ένας φυσικός τρόπος μαγειρέματος για κάθε είδους προϊόντα, από λαχανικά μέχρι επιδόρπια, για τη διατήρηση των θρεπτικών και οργανοληπτικών ιδιοτήτων των συστατικών. Ιδανικό για μαγείρεμα χωρίς λίπος, για να ζεσταίνετε το φαγητό χωρίς να το στεγνώνετε. Ο ατμός είναι ιδανικός για ταυτόχρονο μαγείρεμα γευμάτων που απαιτούν διαφορετικό χρόνο μαγειρέματος.
-  Στοιχείο κυκλοφορίας με ατμό: Μαγείρεμα με ταυτόχρονη χρήση του θερμαντικού στοιχείου κυκλοφορίας σε συνδυασμό με ανεμιστήρα και παροχή ατμού.
-  Αναθέρμανση: Αυτή η λειτουργία μπορεί να ζεστάνει τα προμαγειρεμένα πιάτα, χωρίς να στεγνώσει ή να σκληρύνει.
-  Ανεμιστήρας με γκριλ και υποβοήθηση ατμού: Για τη δημιουργία ενός τέλει ψητού. Η πρόσθετη υγρασία διατηρεί το κρέας ζουμερό και τρυφερό.
-  Κυκλοφορία + κατώτερο στοιχείο με υποβοήθηση ατμού: Ιδανικό για την αναθέρμανση flans και quiches. Αυτή η λειτουργία θα τσιγαρίσει ξανά τη βάση, ενώ η πλήρωση δεν θα στεγνώσει λόγω της πρόσθετης υγρασίας στην κοιλότητα μαγειρέματος.
-  Turbo με υποβοήθηση ατμού: Για τη δημιουργία ενός τέλει ψητού κρέατος. Η επιπλέον υγρασία διατηρεί το κρέας ζουμερό και τρυφερό, ενώ η θερμότητα από τη λειτουργία turbo δημιουργεί τις καραμελωμένες γεύσεις που γνωρίζουμε και αγαπάμε.
-  Το τζάμι της εσωτερικής πόρτας: μπορεί να αφαιρεθεί με μερικές γρήγορες κινήσεις για τον καθαρισμό.
-  Ασύμμετρος φωτισμός: Δύο αντίθετα τοποθετημένα πλευρικά φώτα σε διαφορετικό ύψος, αυξάνουν την ορατότητα στο εσωτερικό του φούρνου.
-  Ο ανεμιστήρας σε συνδυασμό με το παραδοσιακό μαγείρεμα, όπου η θερμότητα παράγεται από πάνω και κάτω, παρέχει ομοιόμορφη θερμότητα. Η προσθήκη της λειτουργίας ατμού επιτρέπει τα ίδια αποτελέσματα μαγειρέματος σε λιγότερο χρόνο.
-  FUN_STEAM_OTHER_WATER_IN_OUT_72dpi
-  Turbo: Η χρήση του αέρα με την πίσω αλλά και την πάνω και κάτω αντίσταση επιτρέπει το γρήγορο μαγείρεμα, ακόμα και σε πολλά ράφια χωρίς να αναμειγνύονται τα αρώματα. Ιδανικό για μεγάλες ποσότητες ή φαγητά που απαιτούν έντονο μαγείρεμα.
-  Πίσω αντίσταση με αέρα και υποβοήθηση ατμού: Παρέχει επιπλέον υγρασία στα τρόφιμα κατά τη διάρκεια του μαγειρέματος. Εξαιρετικό για ψήσιμο ψωμιού. Η υγρασία επιτρέπει στη ζύμη του ψωμιού να φουσκώσει στην αρχή του μαγειρέματος, δημιουργώντας μια αφράτη ζύμη με ελαφριά υφή. Το υπόλοιπο μέρος της διαδικασίας μαγειρέματος επιτρέπει τον σχηματικό της κόρας.
-  Πίσω αντίσταση με αέρα και υποβοήθηση ατμού: Παρέχει επιπλέον υγρασία στα τρόφιμα κατά τη διάρκεια του μαγειρέματος. Εξαιρετικό για ψήσιμο ψωμιού. Η υγρασία επιτρέπει στη ζύμη του ψωμιού να φουσκώσει στην αρχή του μαγειρέματος, δημιουργώντας μια αφράτη ζύμη με ελαφριά υφή. Το υπόλοιπο μέρος της διαδικασίας μαγειρέματος επιτρέπει τον σχηματικό της κόρας.
-  Πλήρως γυάλινο εσωτερικό πόρτα: Το εσωτερικό της πόρτας αποτελείται από μια ενιαία επίπεδη γυάλινη επιφάνεια που είναι εύκολη στον καθαρισμό.
-  KEEP WARM. Λειτουργία που κρατά ζεστό το φαγητό μετά το πέρας του μαγειρέματος
-  Προθέρμανση: Μια επιλογή για τη θέρμανση των πιάτων και τη διατήρηση των έτοιμων γευμάτων ζεστά.

-  Μαγείρεμα με αισθητήρα θερμοκρασίας: Είναι δυνατή η εμφάνιση της θερμοκρασίας που ανιχνεύεται από τον ανιχνευτή και η ρύθμιση της θερμοκρασίας στόχου που πρέπει να φτάσει το πιάτο. Όταν ο πυρήνας του πιάτου φτάσει στην επιθυμητή θερμοκρασία, το μαγείρεμα σταματάει
-  Ταχεία προθέρμανση: Η λειτουργία ταχείας προθέρμανσης μπορεί να χρησιμοποιηθεί για την επίτευξη της επιλεγμένης θερμοκρασίας μέσα σε λίγα λεπτά.
-  Οδηγός αφής: Κρατώντας πατημένο οποιοδήποτε σύμβολο για 3 δευτερόλεπτα μπορείτε να πάρετε πληροφορίες σχετικά με τη λειτουργία του
-  Το Smart Cooking είναι η τέλεια συνταγή για κάθε περίπτωση. Κρέας, ψάρι, ζυμαρικά, επιδόρπια κ.λπ. έως και 150 αυτόματες συνταγές που επιτρέπουν να κάνετε οποιαδήποτε προετοιμασία με ένα μόνο κλικ. Αποφασίστε το μενού και ο φούρνος αναλαμβάνει τα υπόλοιπα.
-  Για να διασφαλιστεί η βέλτιστη λειτουργία της συσκευής, συνιστάται να γίνεται ο καθαρισμός του θαλάμου περίπου μία φορά κάθε 2-3 μήνες.
-  Ηλεκτρονικός έλεγχος: Σας επιτρέπει να διατηρείτε τη θερμοκρασία στο εσωτερικό του φούρνου με ακρίβεια 2-3 ° C. Αυτό επιτρέπει να μαγειρεύετε γεύματα που είναι πολύ ευαίσθητα στις αλλαγές θερμοκρασίας, όπως κέικ, σουφλέ, πουτίγκες.
-  Η χωρητικότητα δηλώνει την ποσότητα του χρησιμοποιήσιμου χώρου στην κοιλότητα του φούρνου σε λίτρα.
-  ...
-  Ο αισθητήρας θερμοκρασίας πολλαπλών σημείων διαθέτει τρία σημεία ανίχνευσης. Αυτό σημαίνει ότι δεν ανιχνεύεται μόνο η θερμοκρασία στο εσωτερικό, αλλά και η θερμοκρασία σε άλλα σημεία. Ο φούρνος θα επεξεργαστεί όλα αυτά τα δεδομένα για να αποφύγει τις ανομοιομορφίες στο μαγείρεμα. Με αυτόν τον τρόπο κάθε προϊόν μπορεί να μαγειρευτεί με επαγγελματικό τρόπο όπως στα εστιατόρια.
-  Ο αέρας στους 40°C παρέχει το ιδανικό περιβάλλον για να παρέχει μείγματα ζύμης τύπου μαγιάς. Απλά επιλέξτε τη λειτουργία και τοποθετήστε τη ζύμη στην κοιλότητα για την κατανομή
-  Σάββατο: Αυτή η λειτουργία σας επιτρέπει να μαγειρεύετε φαγητό κατά τη διάρκεια του Σαββάτου, της γιορτής της ανάπαυσης στην Εβραϊκή θρησκεία, σεβόμενοι τις αρχές. Ο φούρνος λειτουργεί
-  Η κοιλότητα του φούρνου έχει 5 διαφορετικά επίπεδα μαγειρέματος.
-  Soft close: όλα τα μοντέλα είναι εξοπλισμένα με προηγμένη λειτουργία ομαλού κλεισίματος της πόρτας, η οποία επιτρέπει στη συσκευή να κλείνει ομαλά και αθόρυβα.
-  Τηλεσκοπικές ράγες: σας επιτρέπουν να τραβήξετε έξω το πιάτο και να το ελέγξετε χωρίς να χρειαστεί να το αφαιρέσετε εντελώς από το φούρνο.
-  Vapor Clean: μια απλή λειτουργία καθαρισμού με ατμό που μαλακώνει τις επικαθήσεις στην κοιλότητα του φούρνου.
-  Η χωρητικότητα δηλώνει την ποσότητα του χρησιμοποιήσιμου χώρου στην κοιλότητα του φούρνου σε λίτρα.
-  INSTANT GO: ενεργοποιώντας αυτήν την επιλογή προχωράτε σε άμεση έναρξη του μαγειρέματος. Η προθέρμανση περιλαμβάνεται στον χρόνο μαγειρέματος και ο φούρνος θα φτάσει σταδιακά στην επιθυμητή θερμοκρασία. Ιδιαίτερα κατάλληλο για κατεψυγμένα τρόφιμα.
-  SameTime cooking: Ο τέλειος τρόπος για να έχετε ένα πλήρες μενού σε λίγα απλά βήματα με σημαντική εξοικονόμηση χρόνου. Η μεγάλη κοιλότητα μπορεί να φιλοξενήσει ταυτόχρονα πολλούς τύπους τροφίμων, τα οποία μπορούν να μαγειρευτούν χωρίς ανταλλαγή οσμών. Οι προσεκτικά μελετημένες θερμοδυναμικές ροές εξασφαλίζουν ομοιόμορφο μαγείρεμα σε κάθε επίπεδο. Ο αλγόριθμος SameTime υπολογίζει τους χρόνους, τις λειτουργίες μαγειρέματος και όλες τις παραμέτρους, έτσι ώστε να είναι έτοιμα 3 φαγητά την ίδια στιγμή



Ειδική λειτουργία μαγειρέματος για την ορθογώνια πυρίμαχη επιφάνεια PPR2. Διαστάσεις Ιδανική για το ψήσιμο πίτσας για το ίδιο αποτέλεσμα όπως με έναν τυπικό ξυλόφουρνο. Μπορεί επίσης να χρησιμοποιηθεί για το ψήσιμο ψωμιού, ψωμιού φοκάτσια και άλλων συνταγών, όπως οι πίτες, φλαν ή μπισκότα