

# SO6606WAPNR



Kategória	60 cm
Rad výrobkov	Rúra
Systém Vitality	Áno
Elektrické napájanie	Elektrický
Spôsob varenia	Multitech
Platforma Galileo	Omnichef
Čistiaci systém	Čistenie parou
Kód EAN	8017709292423



## Estetica

Estetica	Dolce Stil Novo	Typ skla	Zatmenie
Farba	Čierna	Dvierka	Plne presklený
Povrchová úprava	Lesklá	Rukoväť	Dolce Stil Novo
Design	Flat	Farba rukoväti	Čierna
Povrchová úprava dielu	Meď	Logo	Applied
Materiál	Sklo		

## Ovládače



Názov displeja	VivoScreen max	Počet jazykov displeja	20
Technológia displeja	TFT	Jazyky displeja	Italiano, English (UK), Français (FR), Français (CA), Nederlands, Español (ES), Español (MX), Português (PT), Svenska, Русский, Deutsch (DE), Dansk, Norsk, Polski, English (AU), Suomi, Ukrainian, Kazakh, Afrikaans (ZA), Zulu (ZA)
Nastavenie ovládačov	Pokročilý, plne dotykový		







## Programy/funkcie

Počet funkcií varenia	26
Automatické programy	150
Úrovne s použitím pary	3 + manuálne





## Prispôsobiteľné recepty

10





### Funkcie tradičného varenia

 Statická	 S ventilátorom	 Kruhové výhrevné teleso
 Turbo	 Eco	 Veľký gril
 Gril s ventilátorom (veľký)	 Základňa	 Kruhové výhrevné teleso + spodné
 Pizza		





### Funkcie varenia s pulznou parou

 S ventilátorom	 Kruhové výhrevné teleso + spodné	 Kruhový
 Turbo	 Gril s ventilátorom	





### Funkcie varenia s parou

 Para	 S ventilátorom	 Kruhové výhrevné teleso
Kruhové výhrevné teleso + spodné	 Vákuové varenie	

### Ďalšie funkcie pary

 Čistenie nádrže	 Výstup vody	 Prívod vody
 Odvápňovanie		

### Funkcie mikrovlnnej rúry

 Mikrovlnné rúry	 S ventilátorom	 Kruhové výhrevné teleso
 Mikrovlny + gril	Mikrovlny + kruhové výhrevné teleso + spodné	

### Multitech funkcie

Multitech	Twintech
-----------	----------

## Ďalšie funkcie

Rozmrazovanie podľa času	Rozmrazovanie podľa hmotnosti	Kysnutie
Varenie na kameni	BBQ	Teplovzdušná
Topenie	Mäkký	Pukance
Keep warm	Regál na tanieri/ohrievač	Sabat

## Funkcie čistenia

Čistenie parou
----------------

## Možnosti

Možnosti časového nastavenia	Varenie s oneskoreným spustením a automatickým ukončením	SameTime	Áno
Kuchynský časovač	Áno	Varenie DeltaT	Áno
Časovač	3	Výkladná demo verzia	Áno
Uzamknutie ovládačov/detská poistka	Áno	Režim demo-sprievodca	Áno
Ďalšie možnosti	Keep warm, Osvetlenie Eco, Nastavenie jazyka, Displej s digitálnymi hodinami, Hlasitosť tónov, Jas, Tóny	Touch guide	Áno
Varenie s teplotnou sondou	Áno	Chronológia	Áno, posledných 10 použitých funkcií
Varenie Multi-step Smart cooking	Áno, až 3 kroky	Rýchly predohrev	Áno
	Áno	Instant GO	Áno

## Technické údaje

Minimálna teplota	30 °C	Plne presklené vnútorné dvierka	Áno
Maximálna teplota	250 °C	Celkový počet skiel dvierok	4
Počet políc	5	Pánty Soft Close	Áno
Počet ventilátorov	1	Soft Open	Áno
Počet svetiel	2	Menič	Áno
Typ osvetlenia	viacúrovňové LED osvetlenie	Miešač	Áno
Svetelný výkon	5 W	Dymovod	Dvojitý
Svetlo, keď sú otvorené dvierka	Áno	Chladiaci systém Cooling duct	Odstredivý Double

Spodné výhrevné teleso – výkon	1200 W	Speed Reduction Cooling System	Yes
Vrchné výhrevné teleso – výkon	1000 W	Rozsah pary	20 - 100%
Výhrevné teleso grilu – výkon	1700 W	Rozmery užitočného vnútorného priestoru (VxŠxH)	353x470x397 mm
Veľký gril – výkon	2700 W	Ovládanie teploty	Elektronický
Kruhové výhrevné teleso – výkon	2000 W	Materiál vnútorného priestoru	Smalt Ever Clean
Vyhrievanie je pozastavené, keď sú otvorené dvierka	Áno	Napúšťanie vody	Fill&Hide 2, automatický
Typ otvárania dvierok	Štandardné otváranie	Kapacita nádrže	2 l
Dvierka	Chladný		

## Energetický štítok



Čistý objem vnútorného priestoru	68 l
Počet vnútorných priestorov	1

Účinný výkon mikrovln 900 W

## Vrátane príslušenstva



Luxusný regál (nehrdzavejúca oceľ)	2	Hlboký perforovaný plech z nehrdzavejúcej ocele (40 mm)	1
Hlboký smaltovaný plech (50 mm)	1	Sklenený plech	1
Mriežka vložky	1	Výsuvné vodiace koľajnice, úplné vysunutie (nehrdzavejúca oceľ)	1
Plech z nehrdzavejúcej ocele (20 mm)	1	Teplotná sonda	Áno, multipoint

## Elektrické pripojenie

Napätie	220-240 V	Frekvencia (Hz)	50/60 Hz
Prúd	13 A	Dĺžka napájacieho kábla	150 cm
Menovitý výkon	3000 W		

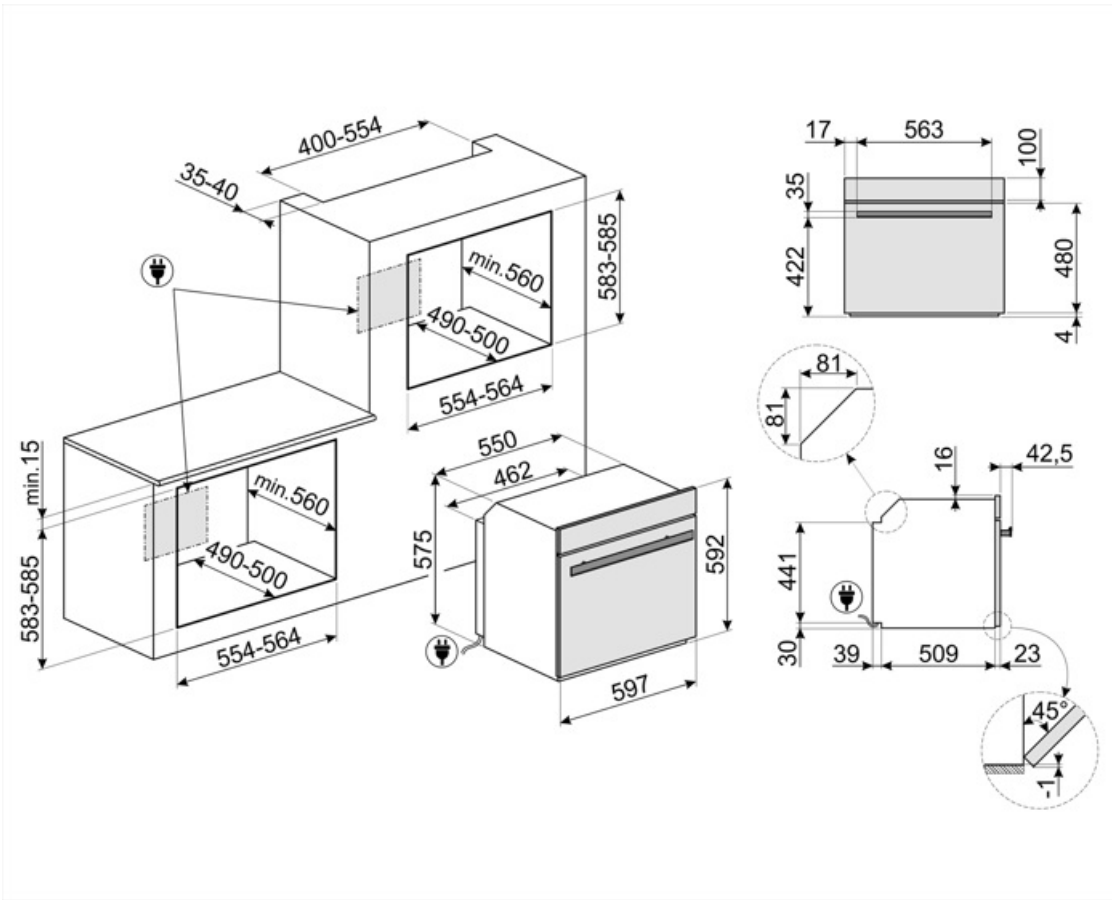

## Not included accessories

### AIRFRY

Rošt do teplovzdušnej fritézy AIRFRY. Ideálny ako náhrada tradičného pečenia v rúre, ale s menším množstvom kalórií a tuku. Vďaka nemu môžete variť rýchle a jednoduché jedlá ako hranolčeky, pečenú zeleninu a ryby, ktoré budú dozlatista upečené a chrumkavé.



### BX640

Neperforovaná misa pre parnú rúru. Kapacita 2,7 l. Vhodná na varenie ryže, cestovín alebo iných obilnín vo vode alebo omáčke. Nehrzdavejúca oceľ, V 40 x Š 455 x H 176 mm



### BX640PL

Perforovaný plech z nehrzdavejúcej ocele. Na varenie rôznych druhov zeleniny, rýb, bieleho mäsa, ravioli alebo iných druhov plnených cestovín, zachováva všetky vitamíny a minerálne soli, čím sa dosahuje bohatšia, plnšia a prirodzená chuť



### ET50

Smaltovaný plech vhodný pre rúry 45 cm a 60 cm. Hĺbka 50 mm. Ideálny na varenie a pečenie mäsa a rýb v omáčke. Tiež vhodný na experimentovanie s ľahšími a chrumkavými jedlami



### GTTV2

Úplne vyberateľné výsuvné vodiace lišty (1 úroveň) vhodné pre parné rúry. Sú vyrobené z nehrzdavejúcej ocele, zaručujú stabilitu a umožňujú hladké vyberanie plechov.



### BBQ

Obojstranná platňa na BBQ. Vhodné na prípravu šťavnatých a chrumkavých jedál v rúre s typickou chuťou grilovania. Rebrovaná strana je obzvlášť vhodná pre mäso a syry. Hladká strana sa hodí pre ryby, morské plody a zeleninu.



### BX640P

Perforovaná misa pre parnú rúru. Kapacita 2,7 l. Na varenie rôznych druhov zeleniny, rýb, bieleho mäsa, ravioli alebo iných druhov plnených cestovín, zachováva všetky vitamíny a minerálne soli, čím sa dosahuje bohatšia, plnšia a prirodzená chuť. Nehrzdavejúca oceľ V 40 x Š 455 x H 176 mm



### ET20

Smaltovaný plech vhodný pre rúry 45 cm a 60 cm. Hĺbka 20 mm. Ideálny na chutné a sladké pečenie každého druhu.



### GTP2

Čiastočne vyberateľné výsuvné vodiace lišty (1 úroveň) vhodné pre tradičné rúry. Sú vyrobené z nehrzdavejúcej ocele, zaručujú stabilitu a umožňujú hladké vyberanie plechov.



### PALPZ

Lopata na pizzu so sklopnou rúčkou. Rozmery D 31,5 x V 32,5 cm. Jednoduché a pohodlné používanie a skladovanie. Ideálna na profesionálne servírovanie pizze, chleba a chutných zákuskov bezpečným a profesionálnym spôsobom.



**PR3845N**

Čierny kryt na nábytok, keď sa viac rúr  
inštaluje na seba

**PR3845X**

Nehrdzavejúca oceľ s úpravou proti  
odtlačkom prstov. Kryt na nábytok –  
stĺpová inštalácia viacerých rúr

**SFLK1**



Detská poistka

**STONE**

Obdĺžnikový žiaruvzdorný kameň  
ideálny na pečenie pizze s rovnakým  
výsledkom ako v klasickej peci na  
drevo. Dá sa používať aj na pečenie  
chleba, focacce a ďalších receptov,  
ako sú koláče, tortové korpusy alebo  
sušienky Rozmery: D 42 x V 1,8 x H  
37,5 cm.



## Symbols glossary

-  Funkcia varenia určená pre obojstrannú platňu na BBQ. Vhodné na prípravu šťavnatých a chrumkavých jedál v rúre s typickou chuťou grilovania. Rebrovaná strana je obzvlášť vhodná pre mäso a syry; hladká strana sa hodí pre ryby, morské plody a zeleninu.
-  Detská poistka: niektoré modely sú vybavené zariadením na zablokovanie programu/cyklu, aby sa nedal nechtiac zmeniť.
-  Iba s technológiou Galileo Multi Cooking sa dajú kombinovať až tri rôzne technológie a vyťažiť z nich to najlepšie: para, mikrovlny, konvenčné varenie. Rúry tejto generácie využívajú tieto metódy buď samostatne alebo v požadovanej kombinácii. Či už pri využívaní horizontálneho prístupu (multistep), pri ktorom jednotlivé varné technológie nasledujú jedna za druhou, alebo vertikálneho prístupu (multitech), pri ktorom sa tri technológie ľubovoľne kombinujú v tom istom čase. Para je zdravá, mikrovlny sú rýchle a tradičné varenie je chrumkavé. Rúra vie, ako ich múdro dávkovať a používať, a tak zaručuje inovatívne výsledky s úsporou času až 70 % v porovnaní s tradičným varením.
-  Rozmrazovanie podľa hmotnosti: Funkcia automatické rozmrazovanie. Zvolíte druh potravín, ktoré sa majú rozmraziť, spomedzi dostupných kategórií (MÄSO – RYBY – CHLIEB – DEZERTY) po zadání hmotnosti potravín rúra automaticky stanoví čas potrebný na správne rozmrazenie.
-  Funkcia odvápnovanie: Je nevyhnutné odstraňovať nadmerné usadeniny vodného kameňa v nádrži, aby sa zaručila správna prevádzka výrobku. Výrobok sám upozorní používateľa na potrebu vykonať tento úkon.
-  Automatické vypnutie osvetlenia: V záujme vyššej úspory energie sa osvetlenie automaticky vypne po jednej minúte od začiatku varenia. Funkcia sa dá deaktivovať v ponuke nastavení. V takom prípade bude osvetlenie zapnuté po celý čas varenia.
-  Dizajn systému napúšťania vody zvyšuje estetiku rúry. Napúšťacia a vypúšťacia hadička sa dá z rúry ľahko zložiť a voda sa dá doplniť kedykoľvek počas varného cyklu bez otvorenia dvierok, čo zaručuje nepretržité trvanie pary.
-  Technológia s dvojitým dymovodom vytvára špeciálne prúdenie vzduchu vo vnútornom priestore, ktoré znižuje kondenzáciu vo vnútri počas mikrovlnného varenia tam, kde je priestor studený a potraviny horúce.
-  Rozmrazovanie podľa času: Funkcia manuálne rozmrazovanie. Po uplynutí nastaveného času sa funkcia zastaví.
-  Varenie DeltaT Rúra automaticky nastaví teplotu vo vnútornom priestore na prednastavenú teplotu (deltaT), ktorá je vyššia než teplota v jadre, zistená sondou. Keď sonda zistí v jadre teplotu zvýšenú o jeden stupeň, rúra automaticky zvýši aj svoju vnútornú teplotu o jeden stupeň. Rúra ponúka možnosť vybrať si medzi tromi rôznymi režimami varenia deltaT (pomalý, stredný a rýchly) a nastaviť akúkoľvek požadovanú teplotu v jadre. Koncentrácia technológií, vďaka ktorým je možné získať chutné, šťavnaté a zdravé výrobky najvyššej kvality.
-  Štvorité glazované dvierka: Počet glazovaných dvierok.
-  Elektrický





**Smalt Ever Clean:** Smalt Ever Clean sa nanáša elektrostaticky do všetkých rohov a okrajov, aby sa predišlo praskaniu v čase. Vďaka špeciálnemu pyrolytickému smaltu, odolnému voči kyselinám, príjemne svetlému a nízko poréznemu, sa dosahuje lepšie čistenie stien rúry. Zohrieva sa na 850 °C a pomaly polymerizuje vedecky stanovenou rýchlosťou, aby sa zaručila rovnomerná hĺbka a sila smalt Ever Clean predstavuje bezchybnú povrchovú vrstvu tak vo vnútornom priestore rúry, ako aj na plechoch, vďaka čomu sa povrchy rúry dlhodobo veľmi ľahko udržiavajú, keďže to znižuje lepenie tuku počas pečenia



**S ventilátorom:** Intenzívne a rovnomerné tradičné varenie, vhodné aj pre zložité recepty. Ventilátor je aktivovaný a teplo prichádza súčasne zdola aj zhora. Varenie s vetraním zaručuje rýchlejší a rovnomernejší výsledok, pričom jedlo je zvonka voňavé a zvnútra šťavnaté. Ideálne pre zapekané cestoviny, sušienky, pečené mäso a torty.



**Základňa:** teplo vychádza iba zo spodnej časti vnútorného priestoru. Ventilátor nie je aktivovaný. Ideálny pre sladké a chutné koláče, torty a pizzu. Určené na dokončenie prípravy, ak chcete, aby bolo jedlo chrumkavejšie. Tento symbol v plynových rúrach označuje plynový horák.



**Kruhové výhrevné teleso:** ideálna funkcia na chutnejšiu prípravu všetkých druhov pokrmov. Teplo prichádza zo zadnej časti rúry a rýchlo a rovnomerne sa rozvádza. Ventilátor je aktivovaný. Tiež sa dobre hodí na varenie na viacerých úrovniach bez miešania vôní a chutí.



**Gril:** Veľmi intenzívne teplo vychádzajúce iba sponad dvojitého výhrevného telesa. Ventilátor nie je aktivovaný. Poskytuje vynikajúce výsledky pri grilovaní a zapekaní. Používa sa na konci varenia, jedlo je rovnomerne upečené dozlatista.



**Mikrovlny:** Mikrovlny prenikajú priamo do potravín a umožňujú veľmi rýchle varenie s výraznou úsporou energie. Vhodné na varenie bez tuku, aj na rozmrazovanie a ohrievanie potravín bez toho, aby sa zmenil ich pôvodný vzhľad a vôňa. Funkcia mikrovlnnej rúry sa dá tiež skombinovať s konvenčnými funkciami so všetkými príslušnými výhodami. Ideálne pre všetky druhy potravín.



**Fresh Touch:** Väčšina rúr Smeg má „chladné dvierka“. Vďaka kombinácii tangenciálneho chladenia a vnútorným sklám odrážajúcim teplo sa teplota na vonkajšom povrchu dvierok udržiava pod 50 °C. Okrem zaručenej bezpečnosti tento systém chráni bočné steny nábytku pred prehriatím spôsobeným teplom v rúre.



**Statické:** Tradičné varenie vhodné na prípravu pokrmov po jednom. Ventilátor nie je aktivovaný a teplo prichádza súčasne zvrchu aj zospodu. Statické varenie je pomalšie a chutnejšie, ideálne na dobre uvarené a suché jedlá, aj vo vnútri. Ideálne na pečenie všetkých druhov mäsa, masťného mäsa, chleba, plnených koláčov.



**Kruhové výhrevné teleso so spodným výhrevným telesom:** Pridaný spodný výhrevný článok znamená viac tepla na základni pre jedlo, ktoré si vyžaduje viac varieť.



**ECO:** varenie s nízkou spotrebou energie: táto funkcia je obzvlášť vhodná na varenie na jednej polici s nízkou spotrebou energie. Odporúča sa pre všetky druhy potravín okrem tých, pri varení ktorých vzniká veľa vlhkosti (napr. zelenina). V záujme dosiahnutia čo najvyššej úspory energie a zníženého času odporúčame, aby ste potraviny vkladali do rúry bez predohrevu varného priestoru



**Gril s ventilátorom:** veľmi intenzívne teplo vychádza iba sponad dvojitého výhrevného telesa. Ventilátor je aktivovaný. Umožňuje optimálne grilovanie hrubého mäsa. Ideálny pre veľké kusy mäsa.



**Varenie so súčasným používaním výhrevného telesa v kombinácii s ventilátorom a prívodom mikrovln.**



Mikrovlnná rúra + výhrevné teleso grilu: Pri používaní grilu sa dosahuje dokonale zlatistý povrch potravín. Vďaka pôsobeniu mikrovln sa zase veľmi rýchlo uvarí vnútorná časť potravín.



Funkcia pizza: Špeciálna funkcia na pečenie pizze na panvici. Umožňuje upiecť pizzu, ktorá je mäkká vo vnútri a chrumkavá zvonka, s dokonale prepečenými prísadami, ktoré nie sú suché ani spálené.



Parné varenie: prirodzený spôsob varenia všetkých druhov pokrmov od zeleniny až po dezerty, zachovávajúci nutričné a organoleptické vlastnosti zložiek. Ideálny na varenie bez tuku, na zohriatie potravín bez vysušenia. Para je ideálna na súčasné varenie pokrmov, ktoré si vyžadujú rôzny čas varenia.



Kruhové výhrevné teleso + para: Para pridaná k vareniu s tepelnou ventiláciou umožňuje lepšie zachovanie organoleptických vlastností jedla. Teplo prichádza zo zadnej časti rúry a rýchlo a rovnomerne sa rozvádza Ventilátor je aktivovaný. Je to ideálna funkcia na jemnejšie varenie všetkých druhov pokrmov Tiež sa dobre hodí na varenie na viacerých úrovniach bez miešania vôní a chutí. Ideálne na prípravu pečeného mäsa, kuraťa a pečených potravín ako kysnuté koláče a chlieb.



Turbo: teplo prichádza z 3 strán: zvrchu, zospodu a zo zadnej časti rúry Ventilátor je aktivovaný. Umožňuje rýchle varenie, aj na viacerých policiach naraz bez miešania vôní. Ideálny pre veľké množstvá potravín, ktoré si vyžadujú intenzívne varenie.



Kruhové výhrevné teleso s parou: Poskytuje potravinám pri varení extra vlhkosť. Výborne sa hodí na pečenie chleba. Vďaka vlhkosti sa chlebové cesto na začiatku varenia viac roztiahne, a tak sa vytvorí vzdušné cesto s ľahkou textúrou. Počas zvyšnej časti varného procesu sa vytvorí príznačná kôrka.



Ventilátor v kombinácii s tradičným varením, pričom teplo prichádza zvrchu aj zospodu, poskytuje rovnomerné teplo. Vďaka pridanej funkcii mikrovlnnej rúry sa dosiahnu rovnaké výsledky varenia za kratší čas.



Vákuové varenie: Funkcia para pre dokonalé vákuové varenie. Zvýrazňuje chuť jedla a zachováva nezmenený ich vzhľad a živiny. Vákuové varenie (sous vide) vykonávané s pomocou parnej rúry je ďalší neuveriteľne zdravý a prirodzený spôsob varenia. Techniky vákuového varenia umožňujú teplo, aby sa účinne prenieslo z pary na potraviny, pričom predchádza strate chuti spôsobenej oxidáciou a vyparovaním zložiek a vlhkosti počas varenia. Vákuové varenie tiež umožňuje lepšiu kontrolu nad varením v porovnaní s tradičnými metódami a zaručuje rovnomerné výsledky varenia. Zároveň sa dá variť pri nižších teplotách ako pri tradičnom varení.



S ventilátorom + para: intenzívne a rovnomerné varenie. Ventilátor je aktivovaný a teplo prichádza súčasne zdola aj zhora Pridaná para umožňuje lepšie zachovanie organoleptických vlastností potravín a zlepšuje ich vnútorné varenie, vďaka čomu je jedlo chrumkavejšie a stráviteľnejšie. Ideálne pre pečené teľacie a kačacie mäso, a celé ryby.























FUN\_PARA\_INÉ\_PRÍVOD\_VÝSTUP\_VODY\_72dpi

















Gril s ventilátorom a pulznou parou: Na prípravu dokonale mäsa, upečeného vcelku. Vďaka nadmernej vlhkosti je mäso jemné a šťavnaté, zatiaľ čo teplo z funkcie turbo vytvára karamelizovanú chuť, ktorú všetci milujeme



Pulzná para s kruhovým + spodným výhrevným telesom: Ideálne na ohrievanie tortových korpusov a slaných koláčov. Pri tejto funkcii sa základ stane znovu chrumkavým, a prísady sa vďaka prídavnej vlhkosti vo vnútornom priestore nevyušia.

-  **Kruhové výhrevné teleso s parou:** Poskytuje potravinám pri varení extra vlhkosť. Výborne sa hodí na pečenie chleba. Vďaka vlhkosti sa chlebové cesto na začiatku varenia viac roztiahne, a tak sa vytvorí vzdušné cesto s ľahkou textúrou. Počas zvyšnej časti varného procesu sa vytvorí príznačná kôrka.
-  **Plne presklené vnútorné dvierka:** Plne presklené vnútorné dvierka, rovný povrch, ktorý sa ľahko čistí.
-  **Ohrievanie regála na tanieri:** funkcia na ohrievanie alebo udržiavanie teploty riadu. Položte plech na pečenie na najspodnejšiu policu a naložte naň jedlo, ktoré sa má ohriať.
-  **Vzduch pri 40 °C** poskytuje dokonalé prostredie na kysnutie cesta. Jednoducho zvolte funkciu a vložte cesto do vnútorného priestoru na stanovený čas
-  **SABAT:** funkcia umožňujúca pripravovať jedlá v súlade s dňom odpočinku v judaizme.
-  **Vnútorný priestor rúry** má 5 rôznych úrovní varenia.
-  **Zariadenia s konektivitou wi-fi.** Pomocou aplikácie SmegConnect App sa spotrebiče dajú diaľkovo kontrolovať a ovládať cez smartfón alebo tablet (iOS a Android).
-  **Varenie multistep:** Je možné nastaviť až 3 varné fázy v rámci jedného receptu. Varná technológia, funkcia, čas a teplota sa dajú meniť. Po skončení jednej fázy sa automaticky spustí ďalšia.
-  **Výsuvné koľajnice:** umožňujú vysunúť a skontrolovať pripravované jedlo bez toho, aby ste ho museli vybrať z rúry.
-  **Čistenie parou:** jednoduchá funkcia čistenia využívajúca paru na uvoľnenie zvyškov vo vnútornom priestore rúry.
-  **Pulzná para turbo:** Na prípravu dokonale mäsa, upečeného vcelku. Vďaka nadmernej vlhkosti je mäso jemné a šťavnaté, zatiaľ čo teplo z funkcie turbo vytvára karamelizovanú chuť, ktorú všetci milujeme.
-  **KEEP\_WARM\_72dpi**
-  **Teplotná sonda:** s teplotnou sondou je možné dokonale upiecť rezne, steaky a mäso rôznej veľkosti a tvaru. Sonda napomáha pečaniu vďaka presnej kontrole teploty v strede jedla. Teplotu v jadre jedla meria špeciálny snímač v špičke. Keď okamžitá teplota prekročí cieľovú teplotu nastavenú používateľom, varenie sa ukončí
-  **Rýchly predohrev:** vareniu predchádza fáza predohrevu, v ktorej varná priehradka dosiahne nastavenú teplotu. Táto možnosť zníži čas až o 50 %.
-  **Možnosť určená na rozptýlenie pochybností** Viac než 100 kontextových okien, ktoré sa dajú vyvolať dlhým stlačením ktorejkoľvek ikony, poskytuje informácie o používaní displeja a varení.
-  **Smart Cooking** je dokonalý recept pre každú príležitosť. Mäso, ryby, cestoviny, dezerty atď. až do 150 automatických receptov, ktoré umožňujú vykonať každú prípravu stlačením jedného tlačidla. Vyberte si svoje menu a rúra sa postará o ostatné.
-  **Soft close:** všetky modely sú vybavené pokročilou funkciou hladkého zatvárania dvierok, vďaka ktorej sa zariadenie zatvára hladko a nehlukne.
-  **Na zaručenie optimálnej prevádzky zariadenia** odporúčame vyčistiť nádrž zhruba raz za 2-3 mesiace.
-  **Elektronické riadenie:** Umožňuje udržiavať teplotu v rúre s presnosťou na 2-3 °C. Vďaka tomu je možné variť pokrmy, ktoré sú citlivé na zmeny teploty, ako torty, nákypy a pudinky.
-  **Kapacita určuje využiteľný objem** vo vnútornom priestore rúry v litroch.

- |  |  |   |  |
|--|--|---|--|
|    | Kapacita určuje využitelný objem vo vnútornom priestore rúry v litroch.  |    | Konektivita wi-fi  |
|    | 6,3" displej VIVOscreen Max je najúplnejšie a najpokročilejšie farebné dotykové rozhranie na automatickú správu spúšťania programov ako Delta T, Multi-step a SameTime.  |    | Keep warm: vďaka tejto funkcii zostane uvarené jedlo teplé.  |
|    | INSTANT GO: po aktivácii tejto funkcie môžete okamžite začať variť. Predohrev je zahrnutý v čase varenia a rúra postupne dosiahne požadovanú teplotu Obzvlášť vhodné pre mrazené potraviny.  |    | Aktívny a riadený rozvod mikrovln Ventilátor miešača mikrovln rozvádza vlny rovnomerne vo vnútri rúry, takže nie je potrebný otočný tanier.  |
|    | Viacbodová teplotná sonda má tri detekčné body. To znamená, že nezisťuje iba teplotu v jadre, ale aj na iných miestach. Rúra zohľadňuje všetky tieto údaje, aby predišla nerovnomernostiam pri varení. Takto sa dá každý výrobok uvariť profesionálne, ako v reštaurácii.  |    | Kontrolky LED najnovšej generácie, umiestnené po celej výške vnútorného priestoru, zaručujú dokonalú viditeľnosť na všetkých úrovniach. Nezáleží na tom, koľko plechov vložíte do rúry, jedlo vnútri je vždy dobre vidieť, takže môžete ľahko sledovať priebeh pečenia. Okrem zaručenej výkonnosti majú kontrolky LED aj moderný vzhľad a nízku spotrebu energie, s úsporou nákladov až 80 %, a vydržia 25-krát dlhšie než klasické halogénové žiarovky. |
|  | Dokonalý spôsob, ako mať kompletne menu v niekoľkých jednoduchých krokoch a s výraznou úsporou času. Veľký vnútorný priestor pojme naraz viac rôznych druhov potravín, ktoré sa uvaria bez vzájomného miešania vôní. Starostlivo preskúmané termodynamické prúdy zaručujú rovnomerné pečenie na každej úrovni. Algoritmus SameTime vypočíta časy, funkcie varenia a všetky parametre tak, aby 3 rôzne jedlá boli hotové v tom istom čase |  | Meničová technológia umožňuje vytvárať mikrovlny nepretržite a pri požadovanom výkone Vďaka konštantnému prúdeniu bez zapínania a vypínania cyklov môžete presne ovládať teplotu, znižovať časy, vďaka čomu nemrháte energiou a dosahujete dokonalé výsledky pri varení, rozmrazovaní a ohrievaní, pretože medzi teplotou v jadre a teplotou na povrchu jedla je menší rozdiel   |
|  | Špeciálna varná funkcia pre teplovzdušný regál AIRFRY. Ideálny ako náhrada tradičného pečenia v rúre, ale s menším množstvom kalórií a tuku. Vďaka nemu môžete variť rýchle a jednoduché jedlá ako hranolčeky, pečenú zeleninu a ryby, ktoré budú dozlatista upečené a chrumkavé.  |  | Špeciálna varná funkcia pre obdĺžnikový žiaruvzdorný kameň PPR2 Rozmery ideálne na pečenie pizze s rovnakými výsledkami ako pri klasickej peci na drevo. Dá sa používať aj na pečenie chleba, focacce a ďalších receptov, ako sú koláče, tortové korpusy alebo sušienky  |
|  | Funkcia na topenie masla a čokolády bez použitia vodného kúpeľa  |  | Funkcia na zmäkčenie masla a syru, vhodná na rýchle uvedenie mrazených dezertov na servírovaciu teplotu Dá sa použiť aj na zmäkčenie zmrzliny  |
|  | Funkcia na prípravu pukancov zabalených vo vreckách  |   |  |