

SOP6104S2PG



Dimensões	60 cm
Família	Forno
Tipo de energia	Elétrico
Fonte de energia do forno	Elétrico
Tipo de cocção	Combinado com vaporeira
Tecnologia Galileo	Pyro Steam
Sistema de limpeza	Pirolítica
Código EAN	8017709326838



Design

Design	Linea	Cor da serigrafia	Serigrafia em preto
Cor	Neptune Grey	Estética da porta	Totalmente em vidro
Acabamentos	Mate	Puxador	Linea
Série	Plano	Cor do puxador	Metal acetinado e preto
Material	Vidro	Logótipo	Logótipo serigrafado
Tipo de vidro	Clear1		

Comandos



Display	VivoScreen	Número de idiomas disponíveis	20
Tecnologia Display	Display TFT	Idiomas disponíveis no display	Italiano, English (UK), Français (FR), Français (CA), Nederlands, Español (ES), Español (MX), Português (PT), Svenska, Русский, Deutsch (DE), Dansk, Norsk, Polski, English (AU), Suomi, Ukrainian, Kazakh, Afrikaans (ZA), Zulu (ZA)
Comandos	Full touch avançado		

Programas / Funções

Nº funções	19
Programas automáticos	150

Níveis de humedificação

3 + manual

Receitas pessoais

10

Funções de forno

Estático	Ventilado	Termoventilado
Turbo	Eco	Grill
Grill ventilado	Base	Base com termoventilador
Pizza		

Funções assistidas a vapor

Ventilado com vapor	Termoventilado com vapor	Termoventilado e base com vapor
Turbo com vapor	Grill ventilado com vapor	

Funções com vapor

Vapor ventilado	Vapor termoventilado	Turbo
-----------------	----------------------	-------

Grill ventilado

Outras funções do vapor

Limpar depósito da água	Descarga de água	Carga de água
Descalcificar		

Outras funções

Descongela por tempo	Descongela por peso	Fermentar
Na pedra	Barbecue	Fritar
Manter quente	Aquecer pratos	Sabbath

Programa de limpeza

Pirólise

Opções



Opções de programação do tempo de cocção

Programador de início e de fim

Refeição completa

Sim

Temporizador	Sim	Cocção com DeltaT	Sim
Temporizador configurável	D	Opção Showroom - resistências desligadas para demonstração	Sim
Opção bloqueio de comandos para segurança das crianças	Sim	Demonstração com vídeo tutorial	Sim
Outras opções	Manter quente, Iluminação Eco, Seleção de idioma, Relógio digital, Luminosidade, Sons, Volume do som das teclas	Ajuda visual	Sim, sob pressão prolongada no visor
Cocção com sonda térmica	Sim	Memória cronológica	Para as últimas 10 funções utilizadas
Cozinha Multipasso Smart cooking	Sim, até 2 passos	Pré aquecimento rápido Instant GO	Sim
	Sim		Sim

Especificações técnicas



Temperatura mínima	30 °C	Porta desmontável	Sim
Temperatura máxima	280 °C	Porta interna totalmente em vidro	Sim
Nº de níveis para tabuleiros	5	Vidro interno removível	Sim
Nº de ventiladores	1	Nº de vidros da porta	4
Nº de lâmpadas	2	Porta SoftClose para fechar leve e silenciosamente	Sim
Tipo de iluminação	Halogénio	Abertura suave	Sim
Lâmpada substituível pelo utilizador	Sim	Chaminé	Fixa
Potência das lâmpadas	40 W	Sistema de arrefecimento	Tangencial
Iluminação na abertura da porta	Sim	Circuito de arrefecimento	Circuito de arrefecimento duplo
Potência da resistência inferior	1200 W	Redução da velocidade do sistema de arrefecimento	Sim
Potência da resistência superior	1000 W	Bloqueio da porta na pirólise	Sim
Potência da resistência grill	1700 W	% vapor	20 - 40%
Potência do grill largo	2700 W	Dimensões úteis do interior da cavidade (AxLxP)	353x470x401 mm
Potência da resistência circular	2000 W	Controlo da temperatura	Eletrónico
Interrupção das resistências na abertura da porta	Sim	Material da cavidade	Esmalte EverClean
Abertura da porta	Aba para baixo	Carregamento de água	gaveta, manual
Tecnologia de temperatura da porta	Porta fria	Capacidade do depósito de água	0,8 l

Performance / Etiqueta energética



Classe energética	A+	Consumo de energia por ciclo na convecção forçada	2.45 MJ
Volume útil	68 l	Consumo de energia por ciclo na convecção forçada	0.68 kWh
Consumo de energia por ciclo na convecção natural	1.09 kWh	Nº de fornos	1
Consumo de energia por ciclo na convecção natural:	3.92 MJ	Índice de eficiência energética	81 %

Acessórios incluídos



Rack de inox	1	Guias telescópicas de extração total	1
Tabuleiro esmaltado 20 mm de profundidade	1	Sonda térmica	Sonda térmica multiponto
Tabuleiro esmaltado 50 mm de profundidade	1	Outros acessórios	Kit para fornecimento de água
Grelha para inserir no tabuleiro	1		

Ligação elétrica

Tensão (Volts)	220-240 V	Frequência (Hz)	50/60 Hz
Corrente (Amperes)	13 A	Comprimento do cabo de alimentação	150 cm
Potência elétrica nominal	3000 W		

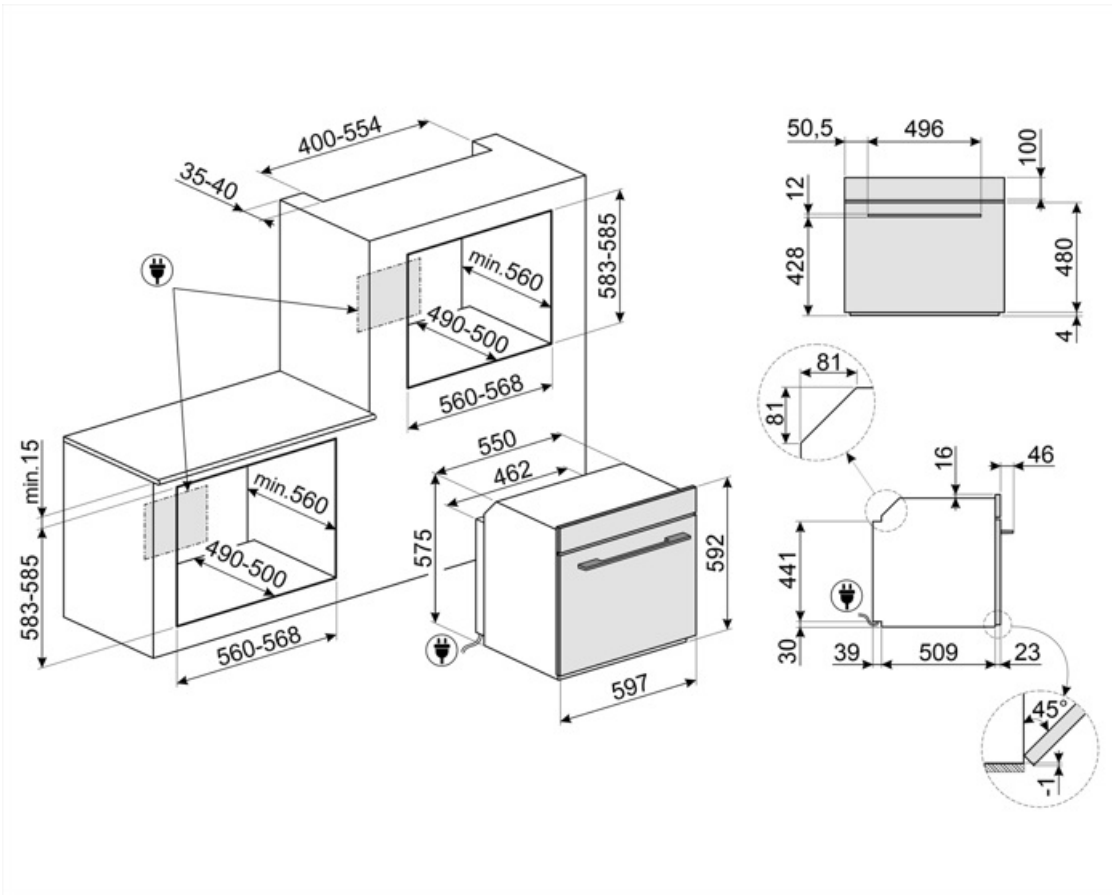

Not included accessories

AIRFRY

Ideal para recriar frituras tradicionais no forno, mas com menos calorias e menos gordura. Permite cozinhar de forma simples e rápida pratos como batatas fritas, legumes fritos e peixes, garantindo um dourado e crocante perfeito. Para fornos 60x60 cm e 60x45 cm, com cavidade SO.



BN620-1

Tabuleiro esmaltado para fornos de 45 e 60 cm de largura. Com 20 cm de profundidade, é ideal para quem gosta de cozinhar pratos principais e deliciosas sobremesas, obtendo o máximo de resultados em termos de culinária e sabor.



ET20

Indicado para fazer assados no forno. Em esmalte Para fornos 60x60 cm e 60x45 cm, com cavidade SO. Dimensões LxPxA: 455x352x20 mm



GTP2

Partially extractable telescopic guides (1 level), suitable for traditional ovens. Made in stainless steel, they guarantee stability and facilitate the smooth extraction of the trays.



PALPZ

Perfeita para cozer e servir pizza, pão e doces salgados de forma segura e profissional. Também é útil para controlar a cozedura. Pega dobrável, fácil de utilizar e de guardar. Dimensões LxP: 315x325 mm



BBQ

Com duas faces: Grill para carnes e queijos; Lisa para peixe, marisco e legumes. Em alumínio com revestimento antiaderente. Para fornos 60x60cm e 60x45 cm, com cavidade SO.



BN640

Tabuleiro esmaltado para fornos de 45 e 60 cm de largura. Com 40 cm de profundidade, é ideal para quem gosta de cozinhar assados de carne ou de peixes, garantindo molhos saborosos. Também é indicado para experimentar acompanhamentos mais leves e crocantes.

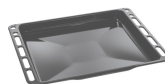

ET50

Indicado para fazer assados no forno com muito molho. Em esmalte Para fornos 60x60 cm e 60x45 cm, com cavidade SO. Dimensões LxPxA: 455x352x50 mm



GTT2

Guias telescópicas de extração total (1 nível) para fornos. Para fornos de cozedura tradicional, com cavidade SO.



PR3845N

Perfil preto para instalação de fornos em coluna.



PR3845X



















Perfil em aço inox para instalação de fornos em coluna. Com tratamento para impedir marcas de impressões digitais.

















STONE























Pedra refratária retangular Ideal para cozinhar pizzas com os mesmos resultados de um típico forno a lenha. Também pode ser usada para cozer pão, focaccias e outras receitas como tortas ou biscoitos Dimensões LxPxA: 420x375x18 mm

Symbols glossary

 Classe de eficiência energética do produto declarada na etiqueta energética e na ficha do produto e em conformidade com os regulamentos UE.	 Bloqueio de comandos: opção que permite bloquear os comandos. Muito útil para proteger as crianças.
 Combinados com vaporeira: os fornos podem ser utilizados como forno a vapor ou forno tradicional independente, ou combinados.	 Sistema de arrefecimento tangencial: sistema de ventilação que obriga o ar a circular à volta do eletrodoméstico para que estes mantenham as superfícies dentro de temperaturas seguras.
 Descongelação por tempo: com esta função, o tempo de descongelação dos alimentos é determinado automaticamente.	 Descongelação por peso: com esta função, o tempo de descongelação é determinado automaticamente, através da seleção do peso dos alimentos.
 Descalcificação: a função de descalcificação é indispensável para remover o calcário acumulado no forno, de modo a permitir o uso correto da sua função a vapor. O próprio forno sinaliza quando há necessidade de executar esta tarefa.	 Número de vidros da porta. Assim, a Smeg garante que o exterior da porta nunca excede os 50°C. Esta tecnologia evita queimaduras. Ideal para proteger as crianças.
 A iluminação automática desliga: para maior economia de energia, a iluminação desliga automaticamente após um minuto do programa ter iniciado.	 Elétrico: a fonte de energia do forno é a eletricidade.
 Esmalte EverClean: esmalte especial antiácido e pirolítico que tem um agradável brilho e é menos poroso, o que ajuda a manter a superfície interior do forno mais limpa.	 Porta Fria: nos fornos com porta fria a temperatura da mesma mantém-se abaixo dos 50°C, garantindo assim a segurança e evitando possíveis queimaduras, como também o sobreaquecimento dos móveis.
 Ventilador + resistência superior + resistência inferior: indicada para gratinados de pequenas dimensões, fornecendo os consumos de energia mais baixos durante a cozedura.	 Resistência superior+inferior (cozedura tradicional ou estática): o calor, ao provir simultaneamente de cima e de baixo, torna este sistema apto para qualquer alimento. A cozedura tradicional, denominada também como estática, é apta para cozinhar um só prato. Ideal para assados, pão, tortas recheadas e particularmente carnes gordas como ganso e pato.
 Resistência inferior: o calor procedente apenas de baixo permite completar a cozedura dos alimentos que necessitam de uma maior temperatura na sua base. Ideal para tortas doces ou salgados e pizzas.	 Ventilador + resistência circular + inferior: a cozedura ventilada combinada com o calor proveniente da base é ideal para dourar os alimentos levemente em pouco tempo.

-  Ventilador + resistência circular (cozedura ventilada): indicado para cozinhar alimentos diferentes sobre várias alturas, desde que necessitem da mesma temperatura e do mesmo tipo de cozedura. A circulação de ar quente garante uma instantânea e uniforme distribuição do calor. Será possível, por exemplo, cozinhar ao mesmo tempo peixes, verduras e biscoitos sem misturar odores, nem sabores.
-  Grill: o calor procedente da resistência grill permite conseguir ótimos resultados de gratinados, sobretudo em carnes de média / pequena espessura e, em combinação com o assador (consoante os modelos), permite terminar a cozedura dourando uniformemente os alimentos. Ideal para salsichas, costeletas e bacon.
-  Função Pizza: ventilador + grill + resistência inferior: garante um ótimo cozimento quando usado com a pedra de pizza Smeg.
-  Vapor + ventilador + resistência circular: o vapor de ar quente criado pela combinação do vapor com o ventilador e a resistência circular permite o cozimento perfeito de alimentos.
-  Turbo: a combinação entre a cozedura ventilada e a cozedura tradicional permite cozinhar com extrema rapidez e de forma simultânea peixes, verduras e biscoitos sem misturar odores nem sabores. Ideal para grandes peças ou alimentos que precisam de cozedura intensa.
-  Circular assistido a vapor: fornece humidade extra aos alimentos durante a cocção. Excelente para cozinhar pão - a humidade permite que a massa do pão estique ainda mais no início da cocção, criando uma textura areada e leve. A restante parte do processo permite a formação de crosta necessária.
-  Circular assistido a vapor: fornece humidade extra aos alimentos durante a cocção. Excelente para cozinhar pão - a humidade permite que a massa do pão se estique ainda mais no início da cocção, criando uma textura areada e leve.
-  O interior da porta do forno totalmente coberta por vidro garante uma superfície lisa, sem quaisquer parafusos, o que simplifica a remoção da gordura e da sujidade.
-  Eco: combina grill + ventilador + resistência inferior, para pequenas quantidades, fornecendo os consumos de energia mais baixos durante a cozedura.
-  Grill ventilado: o ventilador faz uma maior mistura do ar reduzindo o efeito do calor intenso do grill, proporcionando excelentes grelhados. Os dois níveis de cima são recomendados para cozinhar, os dois de baixo podem ser usados para aquecer os alimentos.
-  Resistência superior + inferior + ventilador + microondas: o funcionamento do ventilador, associada à cozedura tradicional, no qual o calor vem de cima e de abaixo, fornece um calor mais uniforme. O microondas permite obter o mesmo resultado em menos tempo.
-  Sistema para encher e vaziar o depósito de água para cocção com vapor.
-  Ventilador com grill com auxílio de vapor: para assados perfeitos. A humidade extra mantém a carne suculenta e macia, enquanto o calor da função turbo cria os sabores caramelizados.
-  Circular + resistência inferior assistido a vapor: ideal para reaquecer quiches. Esta função reaquece a base, sem secar o recheio (graças ao vapor).
-  Turbo com assistido a vapor: para assados perfeitos. A humidade extra mantém a carne suculenta e macia, enquanto o calor da função turbo cria os sabores caramelizados.
-  O vidro da porta interna removível, para facilitar a limpeza.

-  **Manter quente**
-  **Pirólítico:** os programas de limpeza pirólítica limpam automaticamente o interior do forno e podem ser selecionados conforme o grau de sujidade.
-  **Sonda térmica:** sonda com cabo para ligar ao forno para medir a temperatura no núcleo do alimento. Com o auxílio deste instrumento, os alimentos serão cozinhados no ponto certo e ficam mais tenros e saborosos.
-  **Pré-aquecimento:** esta opção pode ser usada para alcançar a temperatura desejada em poucos minutos.
-  **Guia touch:** pressionando qualquer símbolo durante 3 segundos, pode obter mais informações sobre a sua função.
-  **Smartcooking:** para uma cozedura perfeita é simplesmente necessário escolher o tipo e o peso dos alimentos e a temperatura de cozedura: qualquer outra configuração será estabelecida automaticamente.
-  **Limpeza do reservatório:** para garantir o correto funcionamento do eletrodoméstico, recomendamos limpar o reservatório uma vez a cada 2-3 meses.
-  **Controlo eletrónico:** permite manter a temperatura dentro do forno com variações apenas entre os 2 e 3°C. Isso permite cozinhar refeições muito sensíveis às mudanças de temperatura, como bolos, suflês e pudins.
-  **Display Vivo max:** as cores com 4.3" apresentam os símbolos e os gráficos muito apelativos e intuitivos para gerir receitas programadas e pessoais elaboradas pelo utilizador.
-  **INSTANT GO:** a ativação desta opção permite começar a cozinhar imediatamente. O pré-aquecimento está incluído no tempo de cozedura e o forno atingirá gradualmente a temperatura desejada. Particularmente adequado para alimentos congelados.
-  **Iluminação com duas lâmpadas de halogéneo** em lados e alturas diferentes para melhorar a visibilidade independentemente do número de tabuleiros e níveis em que se encontram inseridos.
-  **Aquecedor de pratos:** função para aquecer pratos e chávenas. Ideal para quando a temperatura ambiente está baixa. Permite que a comida não arrefeça no momento do empratamento.
-  **Fermentação:** função que cria o ambiente adequado dentro do forno para a fermentação de todo o tipo de massas de panificação, garantindo resultados otimizados num espaço de tempo reduzido.
-  **Sabbath:** esta função permite cozinhar os alimentos respeitando as disposições sobre a festa de descanso da religião hebraica.
-  **5** Identifica a quantos níveis de altura é possível colocar os tabuleiros no interior do forno.
-  **Porta SoftClose:** Sistema com dobradiças especiais para fechar a porta do forno suavemente e de forma quase silenciosa.
-  **Guias telescópicas:** fáceis de colocar e remover, são uma solução prática e segura de colocar e retirar os alimentos do forno ou apenas para vigiar comodamente o seu cozinhado, diminuindo os riscos de queimaduras.
-  **66 lt** Indica a capacidade da cavidade do forno em litros.
-  **Manter quente:** indicado para manter os alimentos em espera à temperatura ideal para serem servidos.
-  **3** The multi-point temperature probe has three detection points. This means that not only the core temperature is detected, but also the temperature in other areas. The oven will process all these data to avoid cooking unevenness. In this way each product can be cooked in a professional, restaurant style.



Sistema de carregamento manual da água: é possível carregar o depósito em menos de 40 segundos. O carregamento é efetuado manualmente graças a um funil especial incluído.



Para uma refeição completa em poucos passos, simples e com uma economia de tempo considerável. A grande cavidade pode acomodar vários tipos de alimentos ao mesmo tempo, que podem ser cozidos sem qualquer troca de odores. Os fluxos termodinâmicos cuidadosamente estudados garantem uma cozedura uniforme em todos os níveis. O algoritmo Refeição completa calcula os tempos, as funções de cozedura e todos os parâmetros para que 3 alimentos possam estar prontos ao mesmo tempo.



Indica a capacidade da cavidade do forno em litros.



Barbecue: função adequada para churrasco na placa de dupla face. Ideal para recriar pratos suculentos e crocantes no forno com o sabor típico da cozinha grelhada. O lado com ranhuras é para carnes e queijos; o lado liso para peixes, frutos do mar e vegetais.



Fritar: função indicada para fritadeira AIRFRY. Ideal para recriar frituras tradicionais no forno, mas com menos calorias e gordura. Permite cozinhar de forma simples e rápida batatas fritas, legumes fritos e peixes, garantindo um dourado e crocante perfeito.



Na pedra: função para a pedra retangular refratária PPR2. Ideal para cozinhar pizzas com os mesmos resultados de um forno a lenha típico. Também pode ser usada para cozer pão, focaccias e outras receitas como tortas, pudins ou biscoitos.



Cozedura DeltaT A câmara de cozimento define automaticamente a temperatura da cavidade para uma temperatura predefinida (designada deltaT) superior à temperatura do núcleo detectada pela sonda. Quando a sonda detecta mais um grau no núcleo, a câmara de cozimento aumenta também automaticamente a temperatura interna em um grau. O forno oferece a possibilidade de escolher entre três modos de cozedura deltaT diferentes (lento, médio e rápido) e de definir qualquer temperatura interna desejada. Uma concentração de tecnologia que torna possível obter produtos tenros, suculentos e saudáveis da mais alta qualidade.