

SOP6302S2PN



Produktkategorie	60 cm
Produktfamilie	Backofen
Energiequelle	Elektrisch
Energiequelle	Elektro
Garmethode	Dampfgaren kombiniert
Galileo Plattform	Pyro Steam
Reinigungssystem	Pyrolyse
EAN13	8017709344269



Ästhetik

Ästhetik	Classici	Art des Dekors	Symbole
Farbe	Schwarz-Matt	Gerätetür	Mit 2 Zierblenden
Oberfläche	Matt	Türgriff	Classici
Design	Flach	Farbe/Ausführung des Türgriffs	Schwarz
Material	Edelstahl	Markenlogo	Siebdruck
Glasart	Eclipse-Schwarzglas	Bedienknebel	Classici
Farbe des Dekors	Silber	Farbe/Ausführung der Bedienknebel	Schwarz

Bedienelemente

			
Display	EvoScreen	Bedienungsart	Bedienknebel + Touch-Bedientasten
Typ Display	LCD	Anzahl der Bedienknebel	2

Programme / Funktionen

Garfunktionen	12
---------------	----

Garfunktionen

- | | | |
|------------------|--------|------------------|
| Ober-/Unterhitze | Umluft | Heißluft |
| Turbo-Heißluft | ECO | Großflächengrill |
| Unterhitze | Pizza | |

Garfunktionen mit Dampf

- | | | |
|----------------------------------|------------------|----------------|
| Dampf + Umluft + Ober-Unterhitze | Dampf + Heißluft | Turbo-Heißluft |
|----------------------------------|------------------|----------------|

Grill + Umluft

Sonstige Dampffunktionen

- | | | |
|---------------------|-----------------------|----------------|
| Wassertankreinigung | Restwasserrückführung | Wasseraufnahme |
| Entkalkung | | |

Sonderfunktionen

- | | | |
|--------------------|-----------|---------------|
| Auftauen nach Zeit | Hefestufe | Stone Cooking |
| BBQ | Air-Fry | Sabbath |

Reinigungsprogramm

- Pyrolyse

Optionen



- | | | | |
|-------------------------------------|--|---------------------------------------|----|
| Programmierung der Garzeit | Zeitvorwahl und Garende | Garen mit Kerntemperaturfühler | Ja |
| Minutenzähler | Ja | Demo-Mode Showroom-Funktion | Ja |
| Tastensperre/Kindersicherung | Ja | Schnell-Vorheizung | Ja |
| Weitere Funktionen | Warmhalten, ECO-Light Funktion, Dimmfunktion, Signaltöne abschaltbar | | |

Technische Eigenschaften



- | | | | |
|------------------------|--------|-------------------------|----|
| Temperatur min. | 30 °C | Vollglasinnentür | Ja |
| Temperatur max. | 280 °C | | |

Anzahl der Garebenen	5	Vollglasinnentür herausnehmbar	Ja
Anzahl der Ventilation (Umluft/Heißluft)	Einfach	Anzahl aller Türverglasungen	4
Anzahl der Beleuchtungen	2	Soft-Close Komfort-Schließsystem	Ja
Art der Beleuchtung	Halogen	Soft-Open Komfort-Öffnungssystem	Ja
Innenbeleuchtung austauschbar	Ja	Kaminabzugsleistung	Fixiert
Leistung der Beleuchtung	40 W	Abkühlsystem	Kühlgebläse
Garraumbeleuchtung bei Türöffnung	Ja	Kaminabzugssystem	Doppelt
Leistung der Unterhitze	1200 W	Variable Drehzahl des Kühlgebläses	Ja
Leistung des Kleinflächengrills	1750 W	Türverriegelung bei Pyrolyse	Ja
Leistung der Heißluft 1	2000 W	Dampfsystem	20 - 40%
Sicherheitsabschaltung der Beheizung bei Türöffnung	Ja	Nutzabmessungen des Garraums (HxBxT)	353x470x401 mm
Art der Türöffnung	Standard Türöffnung	Temperaturregelung	Elektronisch
Gerätetür	Cool Door	Material Garraum	Ever Clean Emaillierung
Abnehmbare Gerätetür	Ja	Wasserbefüllung	Manuell
		Kapazität Wassertank	0,8 l

Technische Daten / Energielabel



Energieeffizienzklasse (auf einer Skala von A+++ bis D)	A+	Energieverbrauch pro Zyklus und Garraum im Umluft-Modus	2.45 MJ
Nutzbare Garraumvolumen	68 l	Energieverbrauch pro Zyklus im Umluft-Modus, Garraum 1 (EC electric cavity)	0.68 kWh
Energieverbrauch pro Zyklus im konventionellen Modus, Garraum 1 (EC electric cavity)	1.09 kWh	Anzahl der Garräume	1
Energieverbrauch pro Zyklus und Garraum im konventionellen Modus	3.92 MJ	Energieeffizienzindex Garraum 1 (EEL cavity)	81 %

Serienzubehör

Grillrost mit Tiefensperre	1	Auflagerost für Fettpfanne	1
Backblech emailliert (H: 20 mm)	1	Kerntemperaturfühler	Singlepoint-Kerntemperaturfühler
Backblech grau emailliert (H: 50 mm)	1		

Elektrischer Anschluss

Spannung 220-240 V
Absicherung 13 A
Elektrischer Gesamterschlusswert 3000 W

Frequenz 50/60 Hz
Länge Netzkabel 150 cm

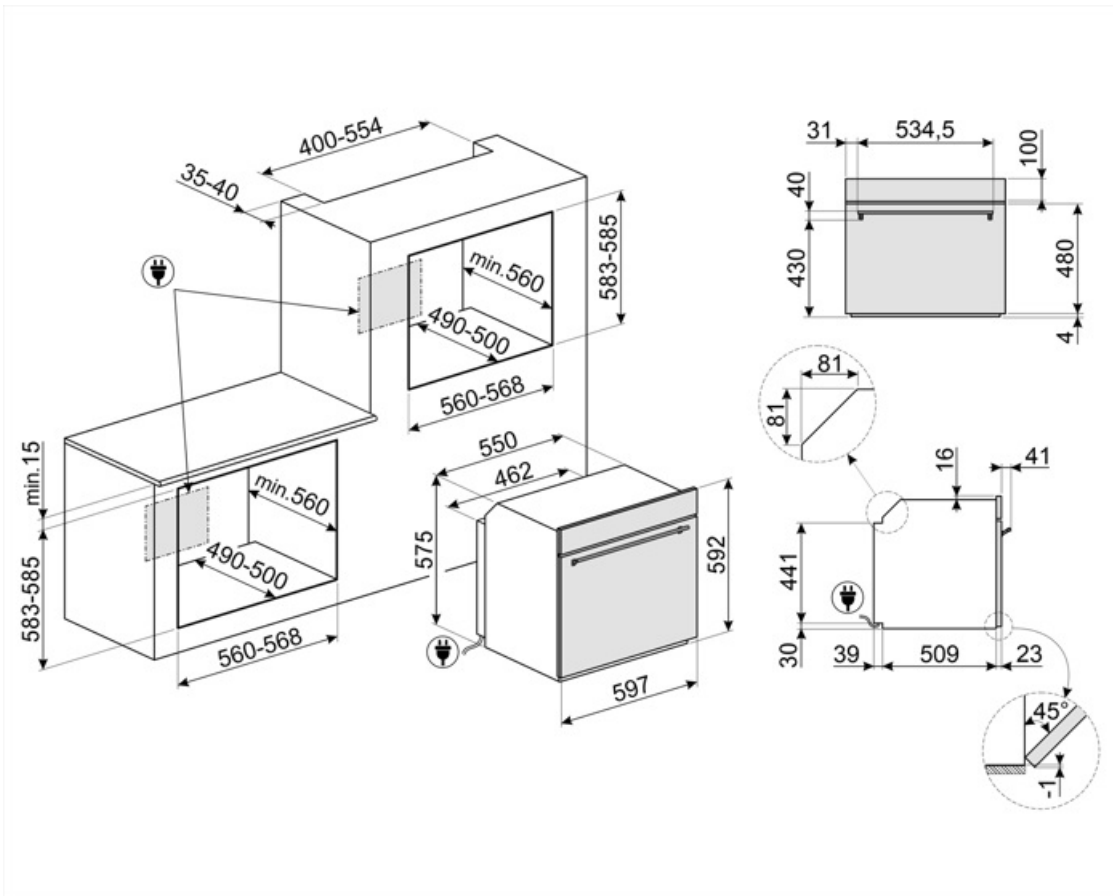

Sonderzubehör

AIRFRY

Ideale Alternative zum traditionellen Frittieren im Backofen mit weniger Kalorien und Fett. Damit lassen sich schnell und einfach Gerichte, wie Pommes frites, Gemüse, Fisch, Geflügel bei perfekter Bräunung knusprig zubereiten.



ET20

Backblech grau emailliert (H: 20 mm), geeignet für 45-60 cm Backöfen der Serie SO... / SOP... Perfekt für eine Vielzahl von herzhaften und süßen Backwaren.



GTP2

Teleskop-Teilauszug, 1 Ebene, geeignet für alle Backöfen der Serie SO.../SOP... (außer SteamOne, Steam100, Steam100 PRO oder Display00 mit 3 Bedienknöpfen)



PALPZ

Pizzaschieber aus Edelstahl mit Klappgriff, kompatibel für die Pizzasteine: PRTX, PPR9, STONE in Verbindung von Elektro-Backöfen. Abmessungen LxH: 31,5x32,5 cm.



SFLK1

Kindersicherung.



BBQ

Beidseitig einsetzbare Grillplatte. Für die perfekte Zubereitung von saftigen und knusprigen Gerichten im Backofen mit dem typischen Grillaroma. Die gerippte Seite ist besonders für Fleisch und Käse geeignet, die glatte Seite für Fisch, Meeresfrüchte und



ET50

Backblech grau, emailliert (H: 50 mm) geeignet für Backöfen 45-60cm der Serie SO.../ SOP... Perfekt zum Garen und Braten von Fleisch und Fisch in Soßen. Auch optimal für die Zubereitung von leichten und knusprigen Beilagen.



GTT2

Teleskop-Vollauszug, 1 Ebene, Edelstahl, geeignet für alle Backöfen der Serie SO.../SOP... (außer SteamOne, Steam100, Steam100 PRO, Display00 oder mit 3 Bedienknöpfen)



PR3845X

Abdeckleiste Möbelkante aus Edelstahl für Hocheinbau. Abmessungen LxB: 59,4 x 5,5cm, kombinierbar für alle Kompaktgeräte, Backöfen und Schubladen bei übereinander angeordneter Montage.





































STONE









Rechteckiger Pizzastein, aus Schamottstein, glasiert. Ideal zum Backen von Pizzen, Brot, Focaccia und anderen Gerichten, wie Gebäck oder Keksen. Abmessungen LxBxH: 420x375x18 mm



Symbols glossary

 <p>A+: die Energieeffizienzklasse A+ ermöglicht eine Energieeinsparung von bis zu 10 % im Vergleich zur Klasse A.</p>	 <p>Kindersicherung: Eine Tastensperre, die einen ungewollten Zugriff auf die Funktionen verhindert.</p>
 <p>Kombi-Dampfbackofen: dieses Dampfgar-System ermöglicht ein schonendes und schnelles Garen von Speisen aller Art. Durch Variationen der Temperatur und des Dampfneiveaus können Sie perfekte Garergebnis erzielen. Das Dampfwaren verringert die Verwendung von F</p>	 <p>Kühlgebläse: zur Ermöglichung einer angenehmen und sicheren Oberflächentemperatur.</p>
 <p>Abtauen nach Zeit: Manuelle Abtaufunktion. Nach Ablauf der eingestellten Dauer wird die Funktion automatisch beendet.</p>	 <p>Entkalkungsfunktion: Ist unerlässlich, um Kalkablagerungen im Gerät zu beseitigen und die einwandfreie Funktion zu gewährleisten. Die Notwendigkeit wird durch eine Anzeige signalisiert.</p>
 <p>Vierfach verglaste Backofentür: Anzahl der Scheiben der Gerätetür.</p>	 <p>Automatische Deaktivierung der Garraumbeleuchtung: Zur Energieeinsparung schaltet sich die Beleuchtung eine Minute nach Beginn des Garvorgangs automatisch aus. Die Option kann über das Einstellungsmenü deaktiviert werden. In diesem Fall bleibt die Beleuch</p>
 <p>Elektro-Anschluss</p>	 <p>Ever Clean-Emaillierung: ist eine besondere Pyrolyse-Emaillierung, die dank ihrer geringeren Porosität eine bessere Reinigung des Garraums ermöglicht. Die Emaillierung schafft eine perfekte Oberfläche im gesamten Backofen inkl. der Backbleche und ist äüße</p>
 <p>Edelstahl mit Anti-Finger-Protektion: eine besondere Schutzschicht auf dem Edelstahl verhindert die Sichtbarkeit eines Fingerabdrucks und ist somit eine Pflegeerleichterung.</p>	 <p>Cool Door: der Backofen verfügt über eine Kombination aus Kühlgebläse und thermoreflektierenden Glasscheiben in der Backofentür. Die Außentemperatur liegt unter 50°C. Dieses System schützt zudem auch die seitlich angrenzenden Möbelfronten vor einer Überhi</p>
 <p>Ober-/Unterhitze + Umluft: ein intensives und homogenes Garen, auch für komplexe Gerichte. Die Umluft ist aktiv und die Heizleistung kommt gleichzeitig von oben und unten. Das ventilierte Garen sorgt für ein schnelleres und gleichmäßigeres Garergebnis, so</p>	 <p>Ober-/Unterhitze: traditionelles, statisches Garen, geeignet für die Zubereitung von einem Gericht. Die Erhitzung erfolgt gleichzeitig von oben und unten. Das Garen ist schonender, ideal für alle Arten von Braten, Brot und Backwaren.</p>
 <p>Unterhitze: die Beheizung erfolgt nur von unten. Ideal für Gebäck, Aufläufe und Pizza.</p>	 <p>Heißluft: diese Funktion ist ideal für alle Arten von Gerichten auch auf mehreren Ebenen. Die Beheizung erfolgt aus dem hinteren Teil des Backofens und verteilt sich schnell und gleichmäßig im Garraum.</p>

- | | |
|--|---|
|  <p>ECO-Funktion: diese Funktion eignet sich besonders für das Zubereiten von Speisen auf einer Ebene mit geringem Energieverbrauch. Um eine max. Energieeinsparung und Zeitersparnis zu erzielen, wird empfohlen, die Speisen ohne Vorheizung in den Garraum einzu</p> |  <p>Großflächengrill: sehr intensive Erhitzung nur von oben durch ein doppeltes Heizelement. Hervorragend geeignet zum Grillen und Gratinieren. Er wird am Ende des Garvorgangs verwendet und sorgt für eine gleichmäßige Bräunung der Speisen.</p> |
|  <p>Pizza: spezielle Funktion zum perfekten Backen von Pizzen auf dem Pizzastein, die innen weich und außen knusprig ist und deren Belag perfekt durchgebacken ist.</p> |  <p>Umluft + Dampf: für ein intensives und gleichmäßiges Garen. Das Umluftgebläse ist aktiv und die Beheizung erfolgt gleichzeitig von oben und unten. Die Zugabe von Dampf ermöglicht eine bessere Erhaltung der sensorischen Eigenschaften der Lebensmittel und o</p> |
|  <p>Heißluft + Dampf: Die Kombination von Dampf und Heißluft ermöglicht eine bessere Beibehaltung der Aromen der Gerichte. Die Erhitzung kommt von der inneren Rückseite des Backofens und wird schnell und gleichmäßig im Garraum verteilt. Es ist die perfekte Fu</p> |  <p>Restwasserrückführung: das Symbol steht für die automatische Restwasserrückführung nach einer beendeten Dampf-Funktion.</p> |
|  <p>Turbo-Heißluft: die Beheizung erfolgt von oben, unten und zentral von der Rückseite des Garraums. Das Heißluftgebläse ist aktiv und ermöglicht ein sehr schnelles Garen, auch auf mehreren Ebenen. Ideal für größere Mengen an Gerichten, die ein intensives Ga</p> |  <p>Vollglasinnentür: eine einzige Glasfläche für eine einfache Reinigung und beste Durchsicht in den Garraum.</p> |
|  <p>Innere Türverglasung: diese kann mit wenigen Handgriffen zur Reinigung herausgenommen werden.</p> |  <p>Warmhalten: eine Warmhaltefunktion für Gerichte, Tassen oder Kochgeschirr.</p> |
|  <p>Seitliche Innenbeleuchtung: zwei gegenüberliegende Beleuchtungen erhöhen die Sicht auf das Innere des Garraums.</p> |  <p>Pyrolyse-Reinigungsfunktion: der Garraum erhitzt sich auf eine Temperatur von ca. 500 ° C, so dass eingebrannte Ablagerungen auf der Emaillierung des Garraums zu Asche verbrennen. Diese lassen sich nach der Abkühlphase mit einem feuchten Tuch leicht entne</p> |
|  <p>Kerntemperaturfühler: dank der präzisen Kontrolle der Temperatur im Kern des Gerichtes ist es möglich, Fleischgerichte unterschiedlichster Art und Größe punktgenau zu garen. Die Temperatursonde besteht durch einen Sensor an der Spitze, der bis zur Erreich</p> |  <p>Hefeteigfunktion: 40°C warme Luft bietet die perfekte Voraussetzung für die Gärung von Hefeteigmischungen. Wählen Sie einfach die Funktion aus und legen Sie den Teig für die angegebene Zeit in den Garraum.</p> |
|  <p>Schnellvorheizung: vor dem Garen findet eine schnelle Vorheizphase statt, die eine Verkürzung der Garzeit bis zu 50 % ermöglicht.</p> |  <p>Sabbath-Funktion: gedacht für die traditionelle jüdische Sabbatfeier. Das Garen kann somit ab dem Freitagabend zu Hause von Sonnenuntergang bis zum Eintritt der Dunkelheit am folgenden Samstag erfolgen. Bei Aktivierung wird eine automatische Backofenfunkt</p> |
|  <p>Anzahl der Garebenen: der Garraum verfügt über 5 Garebenen.</p> |  <p>Soft Close-System: alle Modelle sind mit einer fortschrittlichen Funktion zum sanften Schließen der Gerätetür ausgestattet.</p> |

-
- | | |
|--|--|
|  <p>Tankreinigung: um die optimale Funktion des Geräts zu erhalten, wird empfohlen, die Tankreinigung alle 2-3 Monate durchzuführen.</p> |  <p>Elektronische Temperatursteuerung: ermöglicht eine konstante Temperatur im Garraum mit einer Genauigkeit von ca. 2-3 °C. Optimal für das Garen von Speisen, die empfindlich auf Temperaturveränderungen reagieren.</p> |
|  <p>Nutzvolumen 68 l: umfasst die nutzbare Fläche des Garraums in Litern.</p> |  <p>EVOscreen LCD-Display</p> |
|  <p>Manuelles Wasser-Füllsystem: Es ist möglich, den Wassertank in weniger als 40 Sekunden manuell zu befüllen. Die Befüllung erfolgt über den speziellen Trichter, der im Lieferumfang enthalten ist.</p> |  <p>Nutzvolumen 78 l: umfasst die nutzbare Fläche des Garraums.</p> |
|  <p>BBQ: spezielle Grillfunktion für die doppelseitige Grillplatte. Geeignet für die Zubereitung von saftigen und knusprigen Speisen im Backofen mit den typischen Grillaromen. Die gerippte Seite ist besonders geeignet für Fleisch und Käse, die glatte Seite für</p> |  <p>AIRFRY: spezielle Garfunktion für das Luftfrittieren. Ideal für das gesunde Frittieren im Backofen mit weniger Kalorien und Fett. Mit dieser Funktion können Sie schnell und einfach Gerichte wie Pommes frites, gebratenes Gemüse und Fisch zubereiten und das</p> |
|  <p>STONE: spezielle Garfunktion für den rechteckigen, glasierten Schamottstein PPR2. Die Abmessungen sind ideal für Pizza, Brot, Focaccia und andere Backwaren, wie Blechkuchen oder Gebäck etc.</p> | |