

SOP6606S2PNR



Produktkategorie	60 cm
Produktfamilie	Backofen
Energiequelle	Elektrisch
Energiequelle	Elektro
Garmethode	Dampfgaren kombiniert
Galileo Plattform	Pyro Steam
Reinigungssystem	Pyrolyse
EAN13	8017709320805



Ästhetik

Ästhetik	Dolce Stil Novo	Glasart	Eclipse-Schwarzglas
Farbe	Schwarz	Gerätetür	Vollglas
Oberfläche	Hochglanz	Türgriff	Dolce Stil Novo
Design	Flach	Farbe/Ausführung des Türgriffs	Schwarz
Verzierung der Komponenten	Kupfer	Markenlogo	Standard
Material	Glas		

Bedienelemente

			
Display	VivoScreen max	Multilinguale Display-Sprachen	20
Typ Display	TFT	Display-Sprachen	Italiano, English (UK), Français (FR), Français (CA), Nederlands, Español (ES), Español (MX), Português (PT), Svenska, Русский, Deutsch (DE), Dansk, Norsk, Polski, English (AU), Suomi, Ukrainian, Kazakh, Afrikaans (ZA), Zulu (ZA)
Bedienungsart	Touch-Control		

Programme / Funktionen

Garfunktionen	19
Automatikprogramme	150

Feuchtigkeitsstufen 3
 Personalisierte Rezepte 10
 Garfunktionen

- | | | |
|---------------------------|------------|-----------------------|
| Ober-/Unterhitze | Umluft | Heißluft |
| Turbo-Heißluft | ECO | Großflächengrill |
| Großflächengrill + Umluft | Unterhitze | Unterhitze + Heißluft |
| Pizza | | |

Garfunktionen mit pulsierender Dampfunterstützung

- | | | |
|---------------------------|--------------|-----------------------|
| Umluft + Ober-/Unterhitze | Heißluft | Unterhitze + Heißluft |
| Turbo-Heißluft | Umluft+Grill | |

Garfunktionen mit Dampf

- | | | |
|-----------------------------------|------------------|----------------|
| Dampf + Umluft + Ober-/Unterhitze | Dampf + Heißluft | Turbo-Heißluft |
|-----------------------------------|------------------|----------------|

Grill + Umluft

Sonstige Dampffunktionen

- | | | |
|---------------------|-----------------------|----------------|
| Wassertankreinigung | Restwasserrückführung | Wasseraufnahme |
| Entkalkung | | |

Sonderfunktionen

- | | | |
|--------------------|-----------------------|-----------|
| Auftauen nach Zeit | Auftauen nach Gewicht | Hefestufe |
| Stone Cooking | BBQ | Air-Fry |
| Warmhalten | Tellerwärmer | Sabbath |

Reinigungsprogramm

- Pyrolyse

Optionen



SameTime

Ja

Programmierung der Garzeit	Zeitvorwahl und Garende	DeltaT Cooking	Ja
Minutenzähler	Ja	Demo-Mode Showroom-Funktion	Ja
Einstellbarer Timer/Minutenzähler	3	Demo-Tutorial-Messeschaltung	Ja
Tastensperre/Kindersicherung	Ja	Benutzerführung durch Berührung	Ja
Weitere Funktionen	Warmhalten, ECO-Light Funktion, Spracheneinstellung, Digitaluhr/Display, Dimmfunktion, Signaltöne abschaltbar, Signaltöne regelbar	Chronologie	Die letzten 10 angewendete Funktionen
Garen mit Kerntemperaturfühler	Ja	Schnell-Vorheizung	Ja
Multi-Step-Cooking	Bis zu 3 Garfunktionen in Reihe	Instant GO	Ja
Smart Cooking	Ja		
Niedrigtemperaturgaren			

Technische Eigenschaften



Temperatur min.	30 °C	Abnehmbare Gerätetür	Ja
Temperatur max.	280 °C	Vollglasinnentür	Ja
Anzahl der Garebenen	5	Vollglasinnentür herausnehmbar	Ja
Anzahl der Ventilation (Umluft/Heißluft)	Einfach	Anzahl aller Türverglasungen	4
Anzahl der Beleuchtungen	2	Soft-Close Komfort-Schließsystem	Ja
Art der Beleuchtung	Halogen	Soft-Open Komfort-Öffnungssystem	Ja
Innenbeleuchtung austauschbar	Ja	Kaminabzugsleistung	Fixiert
Leistung der Beleuchtung	40 W	Abkühlsystem	Kühlgebläse
Garraumbeleuchtung bei Türöffnung	Ja	Kaminabzugssystem	Doppelt
Leistung der Unterhitze	1200 W	Variable Drehzahl des Kühlgebläses	Ja
Leistung der Oberhitze	1000 W	Türverriegelung bei Pyrolyse	Ja
Leistung des Kleinflächengrills	1700 W	Dampfsystem	20 - 40%
Leistung des Großflächengrills	2700 W	Nutzabmessungen des Garraums (HxBxT)	353x470x401 mm
Leistung der Heißluft 1	2000 W	Temperaturregelung	Elektronisch
Sicherheitsabschaltung der Beheizung bei Türöffnung	Ja	Material Garraum	Ever Clean Emaillierung
Art der Türöffnung	Standard Türöffnung	Wasserbefüllung	Manuell
Gerätetür	Cool Door	Kapazität Wassertank	0,8 l

Technische Daten / Energielabel



Energieeffizienzklasse (auf einer Skala von A+++ bis D)	A+	Energieverbrauch pro Zyklus und Garraum im Umluft-Modus	2.45 MJ
Nutzbares Garraumvolumen	68 l	Energieverbrauch pro Zyklus im Umluft- Modus, Garraum 1 (EC electric cavity)	0.68 kWh
Energieverbrauch pro Zyklus im konventionellen Modus, Garraum 1 (EC electric cavity)	1.09 kWh	Anzahl der Garräume	1
Energieverbrauch pro Zyklus und Garraum im konventionellen Modus	3.92 MJ	Energieeffizienzindex Garraum 1 (EEL cavity)	81 %

Serienzubehör



Premium Einhängerahmen (Edelstahl)	1	Teleskop-Vollauszug, 1 Ebene	1
Backblech emailliert (H: 20 mm)	1	Kerntemperaturfühler	Multipoint
Backblech grau emailliert (H: 50 mm)	1	Sonstiges	Wasserbeladungs-Kit
Auflagerost für Fettpfanne	1		

Elektrischer Anschluss

Spannung	220-240 V	Frequenz	50/60 Hz
Absicherung	13 A	Länge Netzkabel	115 cm
Elektrischer Gesamtanschlusswert	3000 W		

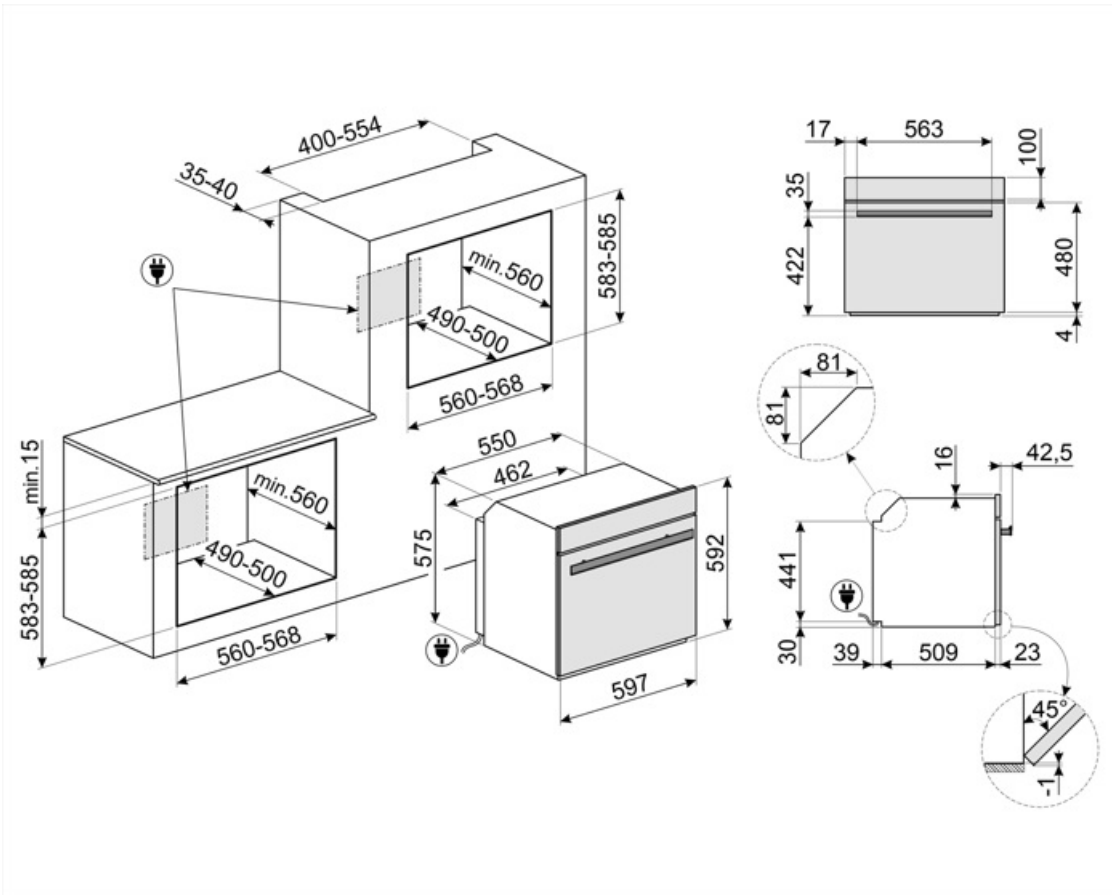

Sonderzubehör

AIRFRY

Ideale Alternative zum traditionellen Frittieren im Backofen mit weniger Kalorien und Fett. Damit lassen sich schnell und einfach Gerichte, wie Pommes frites, Gemüse, Fisch, Geflügel bei perfekter Bräunung knusprig zubereiten.



BN620-1

Backblech emailliert (H: 20 mm), kompatibel für alle 45-60 cm Backöfen der Serie SF.../SFP... und Kochzentren/Standherde



ET20

Backblech grau emailliert (H: 20 mm), geeignet für 45-60 cm Backöfen der Serie SO... / SOP... Perfekt für eine Vielzahl von herzhaften und süßen Backwaren.



GTP2

Teleskop-Teilauszug, 1 Ebene, geeignet für alle Backöfen der Serie SO.../SOP... (außer SteamOne, Steam100, Steam100 PRO oder Display00 mit 3 Bedienknöpfen)



PALPZ

Pizzaschieber aus Edelstahl mit Klappgriff, kompatibel für die Pizzasteine: PRTX, PPR9, STONE in Verbindung von Elektro-Backöfen. Abmessungen LxH: 31,5x32,5 cm.



STONE

Rechteckiger Pizzastein, aus Schamottstein, glasiert. Ideal zum Backen von Pizzen, Brot, Focaccia und anderen Gerichten, wie Gebäck oder Keksen. Abmessungen LxBxH: 420x375x18 mm



BBQ

Beidseitig einsetzbare Grillplatte. Für die perfekte Zubereitung von saftigen und knusprigen Gerichten im Backofen mit dem typischen Grillaroma. Die gerippte Seite ist besonders für Fleisch und Käse geeignet, die glatte Seite für Fisch, Meeresfrüchte und



BN640

Backblech emailliert (H: 40 mm), kompatibel für alle 45-60 cm Backöfen der Serie SF.../SFP... und Kochzentren/Standherde

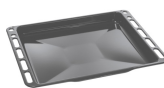

ET50

Backblech grau, emailliert (H: 50 mm) geeignet für Backöfen 45-60cm der Serie SO.../ SOP... Perfekt zum Garen und Braten von Fleisch und Fisch in Soßen. Auch optimal für die Zubereitung von leichten und knusprigen Beilagen.



GTT2

Teleskop-Vollauszug, 1 Ebene, Edelstahl, geeignet für alle Backöfen der Serie SO.../SOP... (außer SteamOne, Steam100, Steam100 PRO, Display00 oder mit 3 Bedienknöpfen)





































PR3845N



















Abdeckleiste Möbelkante Schwarz für Hocheinbau. Abmessungen LxB: 59,4 x 5,5cm, kombinierbar für alle Kompaktgeräte, Backöfen und Schubladen bei übereinander angeordneter Montage.











Symbols glossary

 <p>A+: die Energieeffizienzklasse A+ ermöglicht eine Energieeinsparung von bis zu 10 % im Vergleich zur Klasse A.</p>	 <p>Kindersicherung: Eine Tastensperre, die einen ungewollten Zugriff auf die Funktionen verhindert.</p>
 <p>Kombi-Dampfbackofen: dieses Dampfgar-System ermöglicht ein schonendes und schnelles Garen von Speisen aller Art. Durch Variationen der Temperatur und des Dampflevels können Sie perfekte Garergebnisse erzielen. Das Dampfbacken verringert die Verwendung von Fett.</p>	 <p>Kühlgebläse: zur Ermöglichung einer angenehmen und sicheren Oberflächentemperatur.</p>
 <p>Abtauen nach Zeit: Manuelle Abtaufunktion. Nach Ablauf der eingestellten Dauer wird die Funktion automatisch beendet.</p>	 <p>Auftauen nach Gewicht: Automatische Auftaufunktion. Sie wählen einfach die Speise aus den verfügbaren Kategorien: FLEISCH - FISCH - BROT - DESSERT. Nachdem Sie das Gewicht der Speise eingegeben haben, berechnet der Backofen automatisch die erforderliche Zeit.</p>
 <p>Entkalkungsfunktion: Ist unerlässlich, um Kalkablagerungen im Gerät zu beseitigen und die einwandfreie Funktion zu gewährleisten. Die Notwendigkeit wird durch eine Anzeige signalisiert.</p>	 <p>Vierfach verglaste Backofentür: Anzahl der Scheiben der Gerätetür.</p>
 <p>Automatische Deaktivierung der Garraumbeleuchtung: Zur Energieeinsparung schaltet sich die Beleuchtung eine Minute nach Beginn des Garvorgangs automatisch aus. Die Option kann über das Einstellungsmenü deaktiviert werden. In diesem Fall bleibt die Beleuchtung aus.</p>	 <p>Elektro-Anschluss</p>
 <p>Ever Clean-Emaillierung: ist eine besondere Pyrolyse-Emaillierung, die dank ihrer geringeren Porosität eine bessere Reinigung des Garraums ermöglicht. Die Emaillierung schafft eine perfekte Oberfläche im gesamten Backofen inkl. der Backbleche und ist außen.</p>	 <p>Cool Door: der Backofen verfügt über eine Kombination aus Kühlgebläse und thermoreflektierenden Glasscheiben in der Backofentür. Die Außentemperatur liegt unter 50°C. Dieses System schützt zudem auch die seitlich angrenzenden Möbelfronten vor einer Überhitzung.</p>
 <p>Ober-/Unterhitze + Umluft: ein intensives und homogenes Garen, auch für komplexe Gerichte. Die Umluft ist aktiv und die Heizleistung kommt gleichzeitig von oben und unten. Das ventilierte Garen sorgt für ein schnelleres und gleichmäßigeres Garergebnis, so</p>	 <p>Ober-/Unterhitze: traditionelles, statisches Garen, geeignet für die Zubereitung von einem Gericht. Die Erhitzung erfolgt gleichzeitig von oben und unten. Das Garen ist schonender, ideal für alle Arten von Braten, Brot und Backwaren.</p>
 <p>Unterhitze: die Beheizung erfolgt nur von unten. Ideal für Gebäck, Aufläufe und Pizza.</p>	 <p>Heißluft + Unterhitze: diese Beheizungsart sorgt für ein perfektes Zusammenspiel sowohl von unten, als auch von oben. Ideal für Speisen, die besonders lange gegart werden müssen.</p>

- | | |
|--|---|
|  <p>Heißluft: diese Funktion ist ideal für alle Arten von Gerichten auch auf mehreren Ebenen. Die Beheizung erfolgt aus dem hinteren Teil des Backofens und verteilt sich schnell und gleichmäßig im Garraum.</p> |  <p>ECO-Funktion: diese Funktion eignet sich besonders für das Zubereiten von Speisen auf einer Ebene mit geringem Energieverbrauch. Um eine max. Energieeinsparung und Zeitersparnis zu erzielen, wird empfohlen, die Speisen ohne Vorheizung in den Garraum einzu</p> |
|  <p>Großflächengrill: sehr intensive Erhitzung nur von oben durch ein doppeltes Heizelement. Hervorragend geeignet zum Grillen und Gratinieren. Er wird am Ende des Garvorgangs verwendet und sorgt für eine gleichmäßige Bräunung der Speisen.</p> |  <p>Umluft-Großflächengrill: sehr intensive Beheizung von oben durch ein doppeltes Heizelement. In Verbindung der Umluft ist das Grillen von größeren Fleischgerichten optimal möglich.</p> |
|  <p>Pizza: spezielle Funktion zum perfekten Backen von Pizzen auf dem Pizzastein, die innen weich und außen knusprig ist und deren Belag perfekt durchgebacken ist.</p> |  <p>Umluft + Dampf: für ein intensives und gleichmäßiges Garen. Das Umluftgebläse ist aktiv und die Beheizung erfolgt gleichzeitig von oben und unten. Die Zugabe von Dampf ermöglicht eine bessere Erhaltung der sensorischen Eigenschaften der Lebensmittel und o</p> |
|  <p>Heißluft + Dampf: Die Kombination von Dampf und Heißluft ermöglicht eine bessere Beibehaltung der Aromen der Gerichte. Die Erhitzung kommt von der inneren Rückseite des Backofens und wird schnell und gleichmäßig im Garraum verteilt. Es ist die perfekte Fu</p> |  <p>Restwasserrückführung: das Symbol steht für die automatische Restwasserrückführung nach einer beendeten Dampf-Funktion.</p> |
|  <p>Turbo-Heißluft: die Beheizung erfolgt von oben, unten und zentral von der Rückseite des Garraums. Das Heißluftgebläse ist aktiv und ermöglicht ein sehr schnelles Garen, auch auf mehreren Ebenen. Ideal für größere Mengen an Gerichten, die ein intensives Ga</p> |  <p>Umluft mit pulsierender Dampfzufuhr + Grill: für die Zubereitung eines perfekt gegarten Bratens. Die zusätzliche Feuchtigkeit durch den Dampf hält das Fleisch saftig und zart, während der Grill eine krosse Kruste ermöglicht.</p> |
|  <p>Pulsierender Dampf: versorgt die Speisen beim Garen mit zusätzlicher Feuchtigkeit. Hervorragend zum Backen von Brot. Durch die Feuchtigkeit kann sich der Brotteig zu Beginn des Garvorgangs weiter ausdehnen, wodurch ein luftiger und leicht strukturierter H</p> |  <p>Umluft + Unterhitze + pulsierender Dampf: Ideal zum Aufwärmen von Aufläufen und Flammkuchen. Diese Funktion sorgt für einen knusprigen Boden, während die Füllung durch die zusätzliche Feuchtigkeit nicht austrocknet.</p> |
|  <p>Pulsierender Dampf: versorgt die Speisen beim Garen mit zusätzlicher Feuchtigkeit. Hervorragend zum Backen von Brot. Durch die Feuchtigkeit kann sich der Brotteig zu Beginn des Garvorgangs weiter ausdehnen, wodurch ein luftiger und leicht strukturierter H</p> |  <p>Turbo-Heißluft + pulsierender Dampf: für ein perfekt gegarte Braten. Die zusätzliche Feuchtigkeit durch den Dampf hält das Fleisch saftig und zart, während die Turbo-Heißluft für den bekannten krossen Geschmack sorgt.</p> |
|  <p>Vollglasinnentür: eine einzige Glasfläche für eine einfache Reinigung und beste Durchsicht in den Garraum.</p> |  <p>Innere Türverglasung: diese kann mit wenigen Handgriffen zur Reinigung herausgenommen werden.</p> |
|  <p>Warmhalten: eine Warmhaltefunktion für Gerichte, Tassen oder Kochgeschirr.</p> |  <p>Seitliche Innenbeleuchtung: zwei gegenüberliegende Beleuchtungen erhöhen die Sicht auf das Innere des Garraums.</p> |

- | | |
|--|---|
|  <p>Pyrolyse-Reinigungsfunktion: der Garraum erhitzt sich auf eine Temperatur von ca. 500 ° C, so dass eingebrannte Ablagerungen auf der Emailierung des Garraums zu Asche verbrennen. Diese lassen sich nach der Abkühlphase mit einem feuchten Tuch leicht entne</p> |  <p>Tellerwärmer: ist eine Funktion zum Erwärmen oder Warmhalten von Tellern. Positionieren Sie diese einfach in den dafür vorgesehenen Einsatz auf der untersten Garebene.</p> |
|  <p>Kerntemperaturfühler: dank der präzisen Kontrolle der Temperatur im Kern des Gerichtes ist es möglich, Fleischgerichte unterschiedlichster Art und Größe punktgenau zu garen. Die Temperatursonde besteht durch einen Sensor an der Spitze, der bis zur Erreich</p> |  <p>Hefeteigfunktion: 40°C warme Luft bietet die perfekte Voraussetzung für die Gärung von Hefeteigmischungen. Wählen Sie einfach die Funktion aus und legen Sie den Teig für die angegebene Zeit in den Garraum.</p> |
|  <p>Schnellvorheizung: vor dem Garen findet eine schnelle Vorheizphase statt, die eine Verkürzung der Garzeit bis zu 50 % ermöglicht.</p> |  <p>Sabbath-Funktion: gedacht für die traditionelle jüdische Sabbatfeier. Das Garen kann somit ab dem Freitagabend zu Hause von Sonnenuntergang bis zum Eintritt der Dunkelheit am folgenden Samstag erfolgen. Bei Aktivierung wird eine automatische Backofenfunkt</p> |
|  <p>Pop-up-Fenster: diese Option wurde entwickelt, um Fragen zur Bedienung der Symbole des TFT-Displays einfach zu beantworten. Mehr als 100 Pop-up-Fenster, die nach ca. 3 Sek. langer Berührung eines beliebigen Symbols aufgerufen werden können, bieten Informa</p> |  <p>Anzahl der Garebenen: der Garraum verfügt über 5 Garebenen.</p> |
|  <p>Smart Cooking: bietet für jede Art der Zubereitung das passende Rezept. Ob Fleisch, Fisch, Nudeln, oder Desserts, es stehen bis zu 150 automatische Programme zur Verfügung, die es ermöglichen, jedes Gericht mit wenigen Schritten zu aktivieren. Bestimmen S</p> |  <p>Soft Close-System: alle Modelle sind mit einer fortschrittlichen Funktion zum sanften Schließen der Gerätetür ausgestattet.</p> |
|  <p>Multistep-Garen: es ist möglich, bis zu 3 Garmethoden für ein und dasselbe Gericht zu programmieren. Garverfahren, Funktion, Garzeit und Temperatur können unterschiedlich gewählt werden. Am Ende einer Garstufe wird automatisch die nächste in Reihe gestart</p> |  <p>Tankreinigung: um die optimale Funktion des Geräts zu erhalten, wird empfohlen, die Tankreinigung alle 2-3 Monate durchzuführen.</p> |
|  <p>Teleskopschienen: ermöglichen das Gargut gleitend aus dem Backofen herauszuziehen zu bequem und sicher zu entnehmen,</p> |  <p>Elektronische Temperatursteuerung: ermöglicht eine konstante Temperatur im Garraum mit einer Genauigkeit von ca. 2-3 °C. Optimal für das Garen von Speisen, die empfindlich auf Temperaturveränderungen reagieren.</p> |
|  <p>Nutzvolumen 68 l: umfasst die nutzbare Fläche des Garraums in Litern.</p> |  <p>Display VIVOScreen Max: das 6,3" VIVOScreen TFT-Farbdisplay bietet eine fortschrittliche Touch Control-Bedienoberfläche für die automatische Programmwahl, wie z.B. Delta T, Multistep, Multitech, SameTime, unterteilt nach Lebensmittelkategorien und Gericht</p> |
|  <p>Warmhalten: Die Funktion ermöglicht es, fertig gegarte Speisen auf Temperatur zu halten.</p> |  <p>INSTANT GO: Die Aktivierung dieser Option ermöglicht es, sofort mit dem Garvorgang zu beginnen.</p> |

-
-  **Multipoint-Kerntemperaturfühler:** dank der sehr präzisen Temperaturkontrolle im Kern des Gerichtes ist es möglich, Fleischgerichte unterschiedlichster Art und Größe punktgenau zu garen. Die Temperatursonde besteht aus insgesamt 3 Messpunkten, die bis zur E
-  **SAMETIME:** der perfekte Weg mit einfachen Schritten zu einem kompletten Menü mit erheblicher Zeitersparnis. Der große Garraum bietet die Möglichkeit, mehrere Gerichte gleichzeitig aufzunehmen, die ohne Geruchsaustausch zubereitet werden können. Der Sam
-  **BBQ:** spezielle Grillfunktion für die doppelseitige Grillplatte. Geeignet für die Zubereitung von saftigen und knusprigen Speisen im Backofen mit den typischen Grillaromen. Die gerippte Seite ist besonders geeignet für Fleisch und Käse, die glatte Seite für
-  **STONE:** spezielle Garfunktion für den rechteckigen, glasierten Schamottstein PPR2. Die Abmessungen sind ideal für Pizza, Brot, Focaccia und andere Backwaren, wie Blechkuchen oder Gebäck etc.
-  **Manuelles Wasser-Füllsystem:** Es ist möglich, den Wassertank in weniger als 40 Sekunden manuell zu befüllen. Die Befüllung erfolgt über den speziellen Trichter, der im Lieferumfang enthalten ist.
-  **Nutzvolumen 78 l:** umfasst die nutzbare Fläche des Garraums.
-  **AIRFRY:** spezielle Garfunktion für das Luftfrittieren. Ideal für das gesunde Frittieren im Backofen mit weniger Kalorien und Fett. Mit dieser Funktion können Sie schnell und einfach Gerichte wie Pommes frites, gebratenes Gemüse und Fisch zubereiten und dab
-  **DeltaT-Garen:** der Backofen regelt die Temperatur des Garguts vollautomatisch. Einfach den Multipoint-Kerntemperaturfühler zentriert in das Gargut einführen und eine vordefinierte Temperatur des Garguts (DeltaT genannt) im Display eingeben. Sobald die gewü