

SOP6606WS2PNR



Kategori	60 cm
Produktfamilie	Ovn
Energitilførsel	Elektrisk
Varmekilde	Elektrisk
Tilberedningsmetode	Kombi-dampovn
Galileo platform	Pyro Steam
Rengøringsystem	Pyrolytisk
EAN-kode	8017709310066



Æstetik

Æstetik	Dolce Stil Novo	Glastype	Eclipse
Farve	Sort	Låge	Helglas
Finish	Blank	Håndtag	Dolce Stil Novo
Design	Flad	Håndtag farve	Sort
Finish for dele	Kobber	Logo	Benyttet
Materiale	Glas		

Betjeninger



Displaynavn	VivoScreen max	Ant. displaysprog	20
Displayteknologi	TFT	Displaysprog	Italiano, English (UK), Français (FR), Français (CA), Nederlands, Español (ES), Español (MX), Português (PT), Svenska, Русский, Deutsch (DE), Dansk, Norsk, Polski, English (AU), Suomi, Ukrainian, Kazakh, Afrikaans (ZA), Zulu (ZA)
Betjeningsindstillinger	Avanceret full touch		











Programmer/Funktioner

Ant. madlavningsfunktioner	19
Automatiske programmer	150
Damp-assisterede niveauer	D



Opskrifter, der kan tilpasses

10



Traditionelle madlavningsfunktioner

- | | | |
|--|--|---|
|  Statisk |  Ventilatorassisteret ovn |  Varmluft |
|  Turbo |  Øko |  Stor grill |
|  Ventilator grill (stor) |  Base |  Ventilator tvunget base |
|  Pizza | | |

Madlavningsfunktioner med pulserende damp

- | | | |
|--|---|---|
|  |  |  |
|--|---|---|

+ Ventilator

- | | |
|--|---|
|  |  |
|--|---|

ventilator)

Madlavningsfunktioner med fuld damp-teknologi

- | | | |
|--|---|---|
|  |  |  |
|--|---|---|









Grill + ventilator

Andre dampfunktioner

- | | | |
|--|---|---|
|  |  |  |
|--|---|---|

- | |
|--|
|  |
|--|

Andre funktioner

- | | | |
|--|---|---|
|  |  |  |
|  |  |  |
|  |  |  |

Rengøringsfunktioner

- | |
|--|
|  |
|--|

Valgmuligheder



Timerindstillinger	Forsinket start og automatiske sluttilberedning	SameTime	Ja
Minutur	Ja	DeltaT tilberedning	Ja
Timer	D	Udstillingstilstand	Ja
Bejteningslås/børnesikring	Ja	Demo-vejledningstilstand	Ja
Andre muligheder	Hold varm, Øko-lys, Sprogindstilling, Display med digitalur, Lydstyrke, Lysstyrke, Toner	Touch guide	Ja
Madlavning med sonde-thermometer	Ja	Kronologi	Ja, udnyttet de sidste 10 funktioner
Multi-trin tilberedning	Ja, op til en sekvens på 3 tilberedninger	Hurtig genopvarmning	Ja
Smart tilberedning	Ja	Forvarmingsstyring	Ja

Tekniske egenskaber



Min. temperatur	30 °C	Inderlåge i fuldt glas	Ja
Maksimal temperatur	280 °C	Aftagelige indvendig låge	Ja
Antal hylder	5	Samlet antal lågeglas	4
Antal lamper	2	Soft close-hængsler	Ja
Type af lamper	Halogen	Soft Open	Ja
Lys, der kan udskiftes af brugeren	Ja	Emhætte af skorstenstype	Fast
Lys effekt	40 W	Kølesystem	Tangentiel
Lys, når lågen åbnes	Ja	Kølekanal	Dobbelt
Nedre varmelegeme - effekt	1200 W	Hastighedsreduktion kølesystem	Ja
Øvre varmelegeme - effekt	1000 W	Låge låst under pyrolyse	Ja
Grillelement - effekt	1700 W	Dampområde	20 - 40%
Stor grill - effekt	2700 W	Nettodimensioner for indvendigt rum (HxBxD)	353x470x401 mm
Rundt varmelegeme - effekt	2000 W	Temperaturstyring	Elektronisk
Opvarmningen suspenderes, når lågen åbnes	Ja	Ovnrum materiale	Ever Clean-emaile
Døråbningstype	Standardåbning	Vandtilførsel	Skuffe, manuel
Låge	Køl	Tank-kapacitet	0,8 l
Aftagelig låge	Ja		

Ydeevne/energimærke



Energieffektivitetsklasse A+
Rummets nettorumfang 68 l
Energiforbrug pr. cyklus i konventionel tilstand 1.09 kWh
Energiforbrug i konventionel tilstand 3.92 MJ

Energiforbrug i tvunget konvektion, første rum 2.45 MJ
Energiforbrug per cyklus i ventilator-tvungen konvektion 0.68 kWh
Antal rum 1
Energieffektivitetsindeks 81 %

Medfølgende tilbehør



Luksusstativ (rustfrit stål) 1
Emaljeret bakke (20 mm) 1
Emaljeret dyb bakke (50 mm) 1
Ristindsats til bakke 1

Teleskopskinne, fuldt udtræk 1
Temperatursonde Andre Ja, multipunkt Vandladningssæt

Elektrisk tilslutning

Spænding 220-240 V
Nuværende 13 A
Elektrisk tilslutning, normering (W) 3000 W

Frekvens (Hz) 50/60 Hz
Kabellængde 150 cm

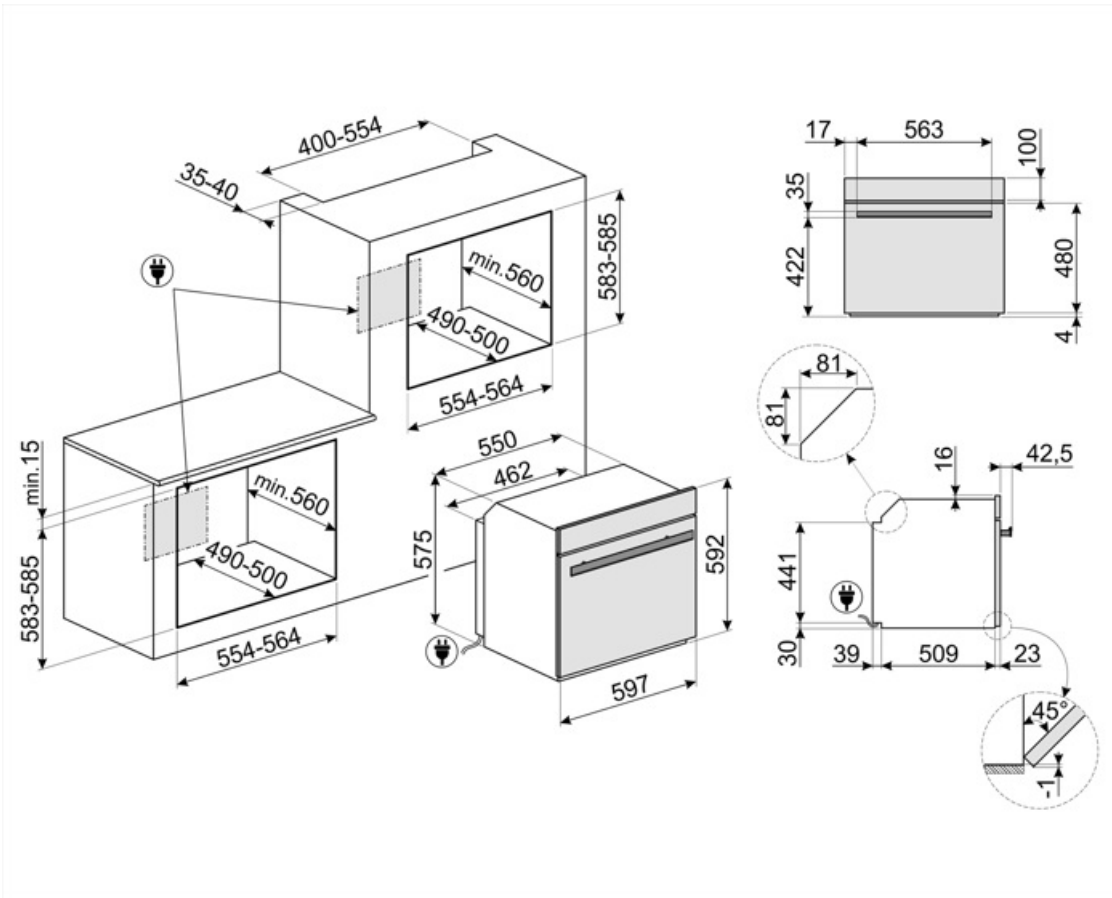

Not included accessories

AIRFRY

Air fryer rack AIRFRY . Ideal for recreating traditional frying in the oven, but with fewer calories and less fat. It allows you to cook quickly and simply dishes such as French fries, fried vegetables and fish, ensuring perfect browning and crispiness.



BN620-1

Emaljeret bakke, 20 mm dyb



ET20

Emaljeret bakke, 20 mm dyb



GTP2

Partially extractable telescopic guides (1 level), suitable for traditional ovens. Made in stainless steel, they guarantee stability and facilitate the smooth extraction of the trays.



PALPZ

Pizzaspade med håndtag der kan foldes væk width: 315mm længde: 325 mm



STONE

Rektangulært ildfast sten Ideel til at lave pizzaer med, med samme resultat som en typisk træfyret ovn. Kan også bruges til bage brød med, focacciaer og andre opskrifter som tærter, flan eller småkager Dimensioner: L42 x H1,8 x P37,5 cm.



BBQ

Double sided plate BBQ. Suitable for recreating succulent and crispy dishes in the oven with the typical taste of grilled cooking. The ribbed side is particularly suitable for meats and cheeses. The smooth side for fish, seafood and vegetables.



BN640

Emaljeret bakke, 40 mm dyb



ET50

Emaljeret bakke, 50 mm dyb

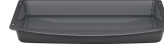

GTT2

Totally extractable telescopic guides (1 level), suitable for traditional ovens. Made in stainless steel, they guarantee stability and facilitate the smooth extraction of the trays.













PR3845N

Sort cover til møbler når flere ovne skal installeres i søjle



Symbols glossary

-  A+: Energieffektivitetsklasse A + hjælper med at spare op til 10% energi sammenlignet med klasse A. Maksimal ydelse med minimalt forbrug er garanteret.
-  Combi dampovne: Damptilberedningssystemet gør det muligt at tilberede enhver form for mad mere forsigtigt og hurtigt. Variationer i temperatur og dampniveau giver dig mulighed for at opnå det ønskede gastronomiske resultat. Damptilberedning reducerer brugen af fedt til fordel for et sundere og mere ægte køkken og minimerer også tabet af vægt og mængde af mad under tilberedningen. Steam-tilberedning er perfekt til tilberedning af kød: ud over at gøre det meget blødt, bevarer den dets glans og gør det mere saftigt. Anbefales også til tilberedning af hævede deje og brødfremstilling: fugtighed tillader faktisk dejen at vokse og udvikle sig under tilberedningen, før den eksterne skorpe dannes. Resultatet er en lettere og mere fordøjelig dej, der genkendes ved den større alveolering. Det er også velegnet til hurtig optøning, til opvarmning af fødevarer uden at hærde eller tørre dem og til naturlig afsaltning af saltede fødevarer.
-  Optøning på tid: Manuel optøningsfunktion. Ved afslutningen af den indstillede varighed stopper funktionen.
-  Afkalkningsfunktion: Er afgørende for at fjerne overskydende aflejringer af kalksten i tanken og muliggøre korrekt drift af produktet. Behovet for at udføre denne handling signaleres af selve produktet.
-  Automatisk deaktivering af belysning: For større energibesparelser slukker belysningen automatisk efter et minut efter tilberedningens start. Valgmuligheden kan deaktiveres via indstillingsmenuen. I dette tilfælde vil lyset forblive tændt under hele tilberedningstiden.
-  Børnesikring: nogle modeller er udstyret med en enhed til at låse programmet / cyklussen, så det ikke på uheldigvis kan ændres.
-  Luftkølesystem: for at sikre en sikker overfladetemperatur.
-  Optøning ved vægt: Automatisk optøningsfunktion. Du vælger den madtype, der skal optøes fra de tilgængelige kategorier (KØD - FISK - BRØD - DESSERTER) Efter indtastning af madens vægt, definerer ovnen automatisk den tid, der kræves for korrekt optøning.
-  Firdobbelte glasdøre: Antal glaslåger.
-  Elektrisk



Ever Clean Emalje: Ever Clean emalje påføres elektrostatisk, hjørne til hjørne og kant til kant for at forhindre revner over tid. Det er en særlig pyrolytisk emalje, der er resistent over for syrer, der ud over at være behageligt lys, fremmer større rengøring af ovnvæggene takket være dens lavere porøsitet. Den bages ved over 850 °C og polymeriseres langsomt med en videnskabeligt bestemt hastighed for at sikre ensartet dybde og styrke Ever Clean emalje skaber en upåklagelig finish både på indersiden af ovnen og på bakkene, hvilket gør ovnens overflader utrolig lette at vedligeholde over tid, da det reducerer vedhæftningen af fedt under tilberedningen



Ventilatorassisteret: Intens og homogen traditionel madlavning, også velegnet til komplekse opskrifter. Ventilatoren er aktiv, og varmen kommer samtidig nedenfra og ovenfra. Ventilatorassisteret madlavning sikrer et hurtigere og mere homogent resultat og efterlader duftende mad ude og fugtigere indeni. Ideel til bagt pasta, småkager, stege og tærter.



Base: varmen kommer kun fra bunden af ovnrummet. Ventilatoren er ikke aktiv. Ideel til søde og salte tærter og pizzaer. Designet til at fuldføre madlavning og gøre maden mere sprød. Dette symbol i gasovne angiver gasbrænderen.



Varmluft: det er den perfekte funktion til at tilberede alle typer retter på en mere delikat måde. Varmen kommer fra bagsiden af ovnen og fordeles hurtigt og jævnt. Ventilatoren er aktiv. Det er også ideelt til madlavning på flere niveauer uden at blande lugt og smag.



Grill: Meget intens varme kommer kun ovenfra fra et dobbelt varmeelement. Ventilatoren er ikke aktiv. Giver fremragende grill- og gratinerende resultater. Bruges i slutningen af madlavningen, giver det en ensartet bruning til retter.



Pizza funktion: Specifik funktion til tilberedning af pizza i en bradepande. Det giver mulighed for at få en pizza, der er blød indeni og sprød udenfor med topping perfekt tilberedt, ikke tør og ikke brændt.



Fresh Touch: De fleste Smeg ovne har en "kølelåge." Takket være kombinationen af tangential køling og interne varmereflekterende glas holdes temperaturen på den ydre overflade af lågen under 50 °C. Ud over at give sikkerhed beskytter dette system møblernes sider mod overophedning af ovnen.



Statisk: Traditionel madlavning egnet til tilberedning af en ret ad gangen. Ventilatoren er ikke aktiv, og varmen kommer samtidig nedenfra og ovenfra. Statisk madlavning er langsommere og mere delikat, ideel for at opnå veltilberedte og tørre retter selv indeni. Ideel til tilberedning af alle former for stege, fedt kød, brød, fyldte kager.



Varmluft med nedre legeme: Tilsætningen af det nedre legeme tilføjer ekstra varme i bunden til mad, der kræver ekstra tilberedning.

















ECO: tilberedning med lavt energiforbrug: denne funktion er særligt velegnet til madlavning på en enkelt hylde med lavt energiforbrug. Det anbefales til alle typer mad undtagen dem, der kan generere meget fugt (f.eks. grøntsager). For at opnå maksimal energibesparelse og reducere tid anbefales det at sætte maden i ovnen uden at forvarme ovnrummet

























Ventilatorgrill: meget intens varme kommer kun ovenfra fra et dobbelt varmeelement. Ventilatoren er aktiv. Det muliggør optimal grillning af tykkeste kød. Ideel til store kødudskæringer.



Fun assisteret + Damp: intens og homogen madlavning. Ventilatoren er aktiv, og varmen kommer samtidigt nedenfra og ovenfra. Tilsætning af damp tillader bedre bevarelse af madens organoleptiske egenskaber og forbedrer den interne tilberedning af madvarer, som er mere sprøde og fordøjelige. Ideel til stegt kalv, andesteg og til tilberedning af hel fisk.

-  Varmluft + Damp: Tilsætning af damp til termoventileret madlavning tillader bedre bevarelse af madens organoleptiske egenskaber. Varmen kommer fra bagsiden af ovnen og fordeles hurtigt og jævnt Ventilatoren er aktiv. Det er den perfekte funktion til at tilberede alle typer retter på en mere delikat måde. Det er også ideelt til madlavning på flere niveauer uden at blande lugt og smag. Ideel til tilberedning af stege, kylling og bagværk såsom hævede kager og brød.
-  Turbo: varmen kommer fra 3 retninger: over, under og fra bagsiden af ovnen Ventilatoren er aktiv. Det giver mulighed for hurtig madlavning, selv på flere hylder uden at blande aromaerne. Ideel til store mængder eller fødevarer, der kræver intens tilberedning.
-  Varmluft pulseret damp: Giver mad ekstra fugt under madlavningen. Fremragende til brødbagning. Fugtigheden gør det muligt for brøddejen at strække sig længere i begyndelsen af madlavningen og skabe en luftet og let struktureret dej. Den resterende del af tilberedningsprocessen muliggør dannelse af signaturskorpen.
-  Varmluft pulseret damp: Giver mad ekstra fugt under madlavningen. Fremragende til brødbagning. Fugtigheden gør det muligt for brøddejen at strække sig længere i begyndelsen af madlavningen og skabe en luftet og let struktureret dej. Den resterende del af tilberedningsprocessen muliggør dannelse af signaturskorpen.
-  Inderlåge i ren glas: Inderlåge i ren glas, en enkelt flad overflade, som er nem at holde ren.
-  KEEP_WARM_72dpi
-  PYROLYSE - AUTOMATISK RENGØRINGSFUNKTION: ovnen varmes op til en temperatur, der nærmer sig 500 °C, og gør fedt og madrester til en fin aske, der let kan tørres af med en fugtig klud. Ved en så høj temperatur låses lågen automatisk af hensyn til sikkerheden, mens temperaturen på lågen forbliver kontrolleret, så det er sikkert at røre ved brugerjusterbar funktion baseret på snavsniveauet i ovnen.
-  FUN_STEAM_OTHER_WATER_IN_OUT_72dpi
-  Ventilator med grillpulseret damp: Til at skabe perfekt stegt kød. Den ekstra fugt holder kødet saftigt og mørt, mens varmen falder
-  Varmluft + nedre element pulseret damp: Ideel til genopvarmning af flans og quiche. Denne funktion knuser basen gør bunden sprød igen, mens fyldningen ikke tørrer ud på grund af den ekstra fugt i tilberedningsovnrummet.
-  Turbo pulseret damp: Til at skabe perfekt stegt kød. Den ekstra fugt holder kødet saftigt og mørt, mens varmen fra turbo-funktionen skaber den karamelliserede smag, vi kender og elsker.
-  Glasset på inderlågen: kan fjernes med få hurtige bevægelser for rengøring.
-  Sidelys: To modstående sidelygter øger synligheden inde i ovnen.
-  Opvarmning af tallerkenstativ: funktion til opvarmning eller opvarmning af tallerkener. Læg bagepladen på den nederste hylde, og sæt de retter, der skal opvarmes, op.

-  **Temperatursonde:** med temperatursonden er det muligt perfekt at tilberede stege, koteletter, kød i forskellige udkæringer og størrelser. Faktisk forbedrer sonden tilberedningen takket være den præcise kontrol af temperaturen i fadets midte. Madens kerntemperatur måles af en speciel sensor placeret inde i spidsen. Når den øjeblikkelige temperatur når den måltemperatur, som brugeren har indstillet, er tilberedningen færdig
-  **Hurtig forvarmning:** tilberedning foregår efter forvarmningsfasen, som gør det muligt for ovnrummet at nå den indstillede temperatur. Denne mulighed reducerer tiden med op til 50%.
-  **Mulighed designet til at løse enhver tvivl** Mere end 100 pop-ups, som kan udløses med et langt tryk på et hvilket som helst ikon, giver oplysninger om brug af displayet og madlavning.
-  **Smart Cooking** er den perfekte opskrift til enhver lejlighed. Kød, fisk, pasta, desserter osv. op til 150 automatiske opskrifter, der gør det muligt at lave enhver forberedelse med et enkelt klik. Beslut din menu, og så tager ovnen sig af resten.
-  **Soft close:** alle modeller er udstyret med avanceret funktion til blød lukning af lågen, som gør det muligt for enheden at lukke blødt og stille.
-  **For at sikre, at apparatet fungerer optimalt,** anbefales det at rengøre tanken ca. en gang hver 2-3 måned.
-  **Elektronisk betjening:** Giver dig mulighed for at opretholde temperaturen inde i ovnen med nøjagtigheden 2-3 °C. Dette gør det muligt at tilberede måltider, der er meget følsomme over for temperaturændringer, såsom kager, souffles, buddinger.
-  **Wi-Fi-forbindelsesevne**
-  **Hold varm:** funktionen gør det muligt at holde tilberedt mad varm.
-  **Luft ved 40 °C** giver det perfekte miljø til at godkende gærdejsblandinger. Vælg funktionen og læg dejen i tildelt rum
-  **SABBATH:** funktion, der gør det muligt at tilberede mad med respekt for jødedommens hviledag.
-  **Ovnrummet har 5 forskellige tilberedningsniveauer.**
-  **Apparater med Wi-Fi-forbindelse.** Via SmegConnect App er det muligt at overvåge og fjernstyre apparater via smartphone og tablet (iOS og Android).
-  **Tilberedning i flere trin:** Det er muligt at indstille op til 3 tilberedningsfaser under den samme opskrift. Tilberedningsteknologi, funktion, tid og temperatur kan varieres. I slutningen af en fase starter følgende automatisk.
-  **Teleskopskinner** tillader at retten trækkes ud så man kan holde øje med den uden at tage den helt ud af ovnen.
-  **Kapaciteten angiver mængden af anvendelig plads i ovnrummet i liter.**
-  ...
-  **INSTANT GO:** aktivering af denne mulighed gør det muligt at starte madlavningen med det samme. Forvarmning er inkluderet i tilberedningstiden, og ovnen når gradvist den ønskede temperatur Særligt velegnet til frosne fødevarer.

-  Multipunkt-temperatursonden har tre detektionspunkter. Det betyder, at ikke kun kernetemperaturen detekteres, men også temperaturen i andre områder. Ovnens behandler alle disse data for at undgå ujævnheder i tilberedningen. På denne måde kan hvert produkt tilberedes i en professionel restaurantstil.
-  Den perfekte måde at få en komplet menu i et par enkle trin med en betydelig tidsbesparelse. Det store ovnrum kan rumme flere typer mad på samme tid, som kan tilberedes uden udveksling af lugt. De omhyggeligt studerede termodynamiske strømninger sikrer ensartet tilberedning på alle niveauer. SameTime-algoritmen beregner tiderne, tilberedningsfunktionerne og alle parametrene, så 3 madvarer kan være klar på samme tid.
-  Dedikeret madlavningsfunktion til den dobbeltsidede BBQ-grill. Velegnet til at genskabe saftige og sprøde retter i ovnen med den typiske smag af grillet madlavning. Den ribbede side er særlig velegnet til kød og oste; den glatte side til fisk, skaldyr og grøntsager.
-  Dedikeret tilberedningsfunktion til den rektangulære ildfaste sten PPR2 Dimensioner. Ideel til tilberedning af pizzaer med samme resultat som en typisk træfyret ovn. Kan også bruges til bagning af brød, focacciaer og andre opskrifter som tærter, flaner eller småkager.
-  Manuelt vandpåfyldningssystem: Det er muligt at fylde tanken på mindre end 40 sekunder. Påfyldning sker manuelt ved hjælp af en særlig tragt inkluderet.
-  Kapaciteten angiver mængden af anvendelig plads i ovnrummet i liter.
-  Dedikeret madlavningsfunktion til luftfryseristen AIRFRY. Ideel til at genskabe traditionel stegning i ovnen, men med færre kalorier og mindre fedt. Det giver dig mulighed for hurtigt og enkelt at tilberede retter som pommes frites, stegte grøntsager og fisk, hvilket sikrer perfekt bruning og sprødhed.
-  DeltaT-tilberedning Ovnens indstiller automatisk ovnrumstemperaturen til en foruddefineret temperatur (kaldet deltaT), der er højere end den kernetemperatur, der registreres af sonden. Når sonden registrerer en ekstra grad i kernen, øger ovnen automatisk også dens indvendige temperatur med en grad. Ovnens giver mulighed for at vælge mellem tre forskellige deltaT-tilberedningstilstande (langsom, medium og hurtig) og indstille enhver ønsket kernetemperatur. En koncentration af teknologi, der gør det muligt at få møre, saftige, sunde produkter af højeste kvalitet.