

ST211DS



Skupina výrobků	Myčky na nádobí
Komerční šířka	60 cm
Komerční výška	82 cm
Instalace	Plně integrovaná vestavěná
Kuchyňský panel	Není součástí dodávky
Počet košů	2
EAN kód	8017709306816



Programy



Počet programů	5	Mix	Ano
Teploty mytí	50, 65, 70 °C	Intenzita	Ano
Důkladně namoče vodou	Ano	1/2 naplnění	Ano
ECO	Ano		

Možnosti



Možnost časovače zpoždění	3-6-9 hodin	Možnost zóny intenzivního mytí	
Extra suchá volba	Ano		

Košíky



Barva koše	Šedá	Spodní koš	S pevnými stojany
Barva komponentů koše	Šedá	Spodní koš s vložkami proti odkapávání	Ano
Horní koš	Se středovými pevnými stojany	Největší naložitelné nádobí ve spodním koši	30,0 cm
Skleněný držák	Ano	Barevné vnitřní komponenty	Zelená
Nastavení výšky horního koše	Na třech úrovních (5 cm)	Koš na příbory	Ano
Největší naložitelné nádobí v horním koši	25,0 cm		

Technické parametry



Width (mm)	598 mm	Sušicí systém	Přirozené kondenzační sušení s automatickým otevíráním dvířek Dry Assist + na konci cyklu
Depth (mm)	545 mm	Ochrana před parou	Z plastu
Product Height (mm)	818 mm	Materiál vany	Nerezová ocel
Ovládání	Elektronické	Filtr	Nerezová ocel
Programme graphics	Symbols	Skryté topné těleso	Ano
Indikátor zapnutí/vypnutí	Ano	Závěsy	Samovyvažování s pevnými závěsy
Světelný indikátor soli	Světlo	Min. a max. hmotnost čelního panelu	2 – 9 kg
Indikátor leštidla	Světlo	Min. a max. výška soklu	100 – 228 mm
Indikátor konce cyklu	Akustický signál	Seřiditelné nožičky	7 cm, od 820 do 890 mm
Mycí systém	Standardní	Additional gaskets	No
Třetí ostřikovací rameno	Jednoduchý	Back cover	Yes
Změkčovač vody	S elektronickým nastavením	Depth of dishwasher with open door (mm)	1168
Systém ochrany před vytopením	Jediný Acquastop	Zadní nožičky nastavitelné zepředu	Ano
Přívod vody	Jediný; studená/teplá voda max. 60 °C – úspora energie s teplou vodou do 35 %	Top cover	In plastic
Maximální tvrdost vody	100°fH;58°dH		

Výkon/energetický štítek – nař. 2019



Energy Efficiency Class	D	Programme duration	3:35 h:min
Energy consumption [per 100 cycles, based on the eco programme]	84 kWh	Airborne acoustical noise emissions	51 dB(A) re 1 pW
Rated capacity (ps)	13	Airborne acoustical noise emission class	D
Water consumption [per cycle]	12,0 litres	Energy efficiency Index (EEI)	49,9

Elektrické připojení

Zástrčka	(F; E) Schuko	Kmitočet (Hz)	50 Hz
Připojený výkon	1900 W	Druh připojení	Jednofázové (motory)
Stávající	10 A	Délka napájecího kabelu	140 cm
Napětí	220-240 V		

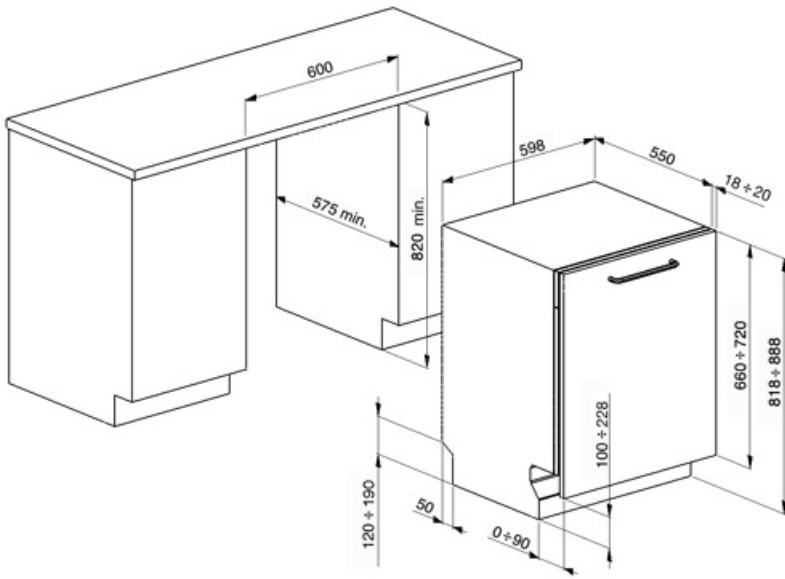

Not included accessories



KIT82CN



KIT82CX

KITPL60FABB

Sada soklu v bílé barvě s nastavitelnou výškou. Lze namontovat na všechny plně integrované a podstavcové modely s pevným otočným kloubem. Lze instalovat i na modely s variabilním otočným kloubem nebo závěsy Flexifit.



KITPL60FABX

Sada soklu z nerezové oceli s nastavitelnou výškou. Lze namontovat na všechny plně integrované a podstavcové modely s pevným otočným kloubem. Lze instalovat i na modely s variabilním otočným kloubem nebo závěsy Flexifit.



KITPL60FABN

Sada soklu v černé barvě s nastavitelnou výškou. Lze namontovat na všechny plně integrované a podstavcové modely s pevným otočným kloubem. Lze instalovat i na modely s variabilním otočným kloubem nebo závěsy Flexifit.















KITPLV2

Sada prodloužení pro myčku nádobí a pračku: délka m. 2



Symbols glossary

	Acquastop: Některé myčky nádobí Smeg jsou vybaveny jednoduchým senzorem Acquastop: plovákový senzor ve spodní části, který je nezbytný k zabránění náhodnému úniku vody do spotřebiče.		Proti odkapávání: Některé modely myček nádobí jsou vybaveny speciálními polymerními tryskami proti odkapání, které zlepšují proces sušení.
	Třída energetické účinnosti D		COMM_HEIGHT_82_72 dpi
	Časovač zpoždění: Časovač zpoždění může odložit spuštění programu až o 24 hodin.		EXTRA DRY This option adds a hot rinse cycle that ensures improved drying.
	1/2 náplně: Tento program je určen k mytí nádobí, které není silně znečištěno, s částečným naplněním myčky nádobí.		Eko: Eko, tento program ekonomického praní využívá nízké množství vody a energie, aby poskytl neekologičtější možnost čištění.
	Normální program: Normální program je vhodný pro běžný stupeň znečištění pro každodenní použití.		Program máčení: Program máčení umožňuje opláchnutí, aby nedošlo k zaschnutí nečistot.
	Ultraclean: Možnost Ultraclean provádí konečné opláchnutí při vysoké teplotě 70 °C, čímž eliminuje prakticky všechny bakterie.		Symboly ukazují počet sad nádobí myčky nádobí.
	Systém WaterSave zajišťuje nejlepší výsledky mytí s minimální spotřebou vody v závislosti na modelu myčky nádobí.		