

STFABBL3



Skupina výrobků	Myčky na nádobí
Komerční šířka	60 cm
Komerční výška	82 cm
Instalace	Pod linkou vestavěná
Kuchyňský panel	Dveřní panel ve stylu 50. let
Počet košů	3, FlexiDuo
Motor	Inverter 2.0
EAN kód	8017709305048



Programy



Počet programů	10 + 1	Automatický senzor 45 –	Ano
Teploty mytí	38, 45, 50, 55, 65, 70, 75 °C	65	
Důkladně namoče vodou	Ano	Mix	Ano
Express 27"	Ano	Tichý (-2 dB)	Ano
Krystal	Ano	Intenzita	Ano
Full express – 60 minut	Ano	Samočistící	Ano
ECO	Ano	Hygiena 99,9 %	Ano

Možnosti



Možnost Dry Assist+	Ano	Možnost zóny intenzivního mytí	
Možnost časovače zpoždění	Až 9 hodin	Možnost speciálních programů	Ano
Možnost 1/2 naplnění FlexiZone	Ano		

Košíky



Barva koše	Šedá	Horní koš se systémem EasyGlide	Ano
Barva komponentů koše	Šedá		

Rukojeť	Z plastu s nerezovou vložkou na horním a spodním koši	Největší naložitelné nádobí v horním koši	19,0 cm
Horní koš	S 3 skládacími stojany	Spodní koš	Se 4 skládacími stojany
Skleněný držák	Ano	Spodní koš s vložkami proti odkapávání	Ano
Nastavení výšky horního koše	Na třech úrovních (5 cm)	Největší naložitelné nádobí ve spodním koši	30,0 cm
		Barevné vnitřní komponenty	Šedá

Technické parametry



Width (mm)	598 mm	Přívod vody	Jediný; studená/teplá voda max. 60 °C – úspora energie s teplou vodou do 35 %
Depth (mm)	584 mm	Maximální tvrdost vody	100°fH;58°dH
Typ zobrazení	LED displej (1 číslce)	Sušicí systém	Přirozené kondenzační sušení s automatickým otevíráním dvířek Dry Assist + na konci cyklu
Product Height (mm)	818 mm	Ochrana před parou	Kovový plech
Ovládání	Elektronické	Materiál vany	Nerezová ocel
Displej	Opožděný start	Filtr	Nerezová ocel
Programme graphics	Symbols	Skryté topné těleso	Ano
Indikátor zapnutí/vypnutí	Ano	Závěsy	Samovyvažování s pevnými závěsy
Světelný indikátor soli	Světlo	Min. a max. výška soklu	98 – 168 mm
Indikátor leštidla	Světlo	Seřiditelné nožičky	7 cm, od 820 do 890 mm
Indikátor konce cyklu	Akustický signál	Additional gaskets	Yes, with stainless steel plate
Mycí systém	Planetarium	Back cover	Yes
Třetí ostříkovací rameno	Jednoduchý	Depth of dishwasher with open door (mm)	1146
Změkčovač vody	S elektronickým nastavením	Zadní nožičky nastavitelné zepředu	Ano
Snímač zakalení Aquatest	Ano	Top cover	In plastic
Systém ochrany před vytopením	Celkový Acquastop		

Výkon/energetický štítek – nař. 2019

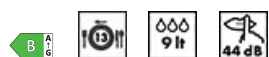

Energy Efficiency Class	B	Programme duration	4:25 h:min
Energy consumption [per 100 cycles, based on the eco programme]	63 kWh	Airborne acoustical noise emissions	44 dB(A) re 1 pW
Rated capacity (ps)	13	Airborne acoustical noise emission class	B
Water consumption [per cycle]	9.0 litres	Energy efficiency Index (EEI)	37.9

Elektrické připojení

Zástrčka (F; E) Schuko
Připojený výkon 1800 W
Stávající 10 A
Napětí 220-240 V

Kmitočet (Hz) 50 Hz
Druh připojení Jednofázové (motory)
Délka napájecího kabelu 140 cm

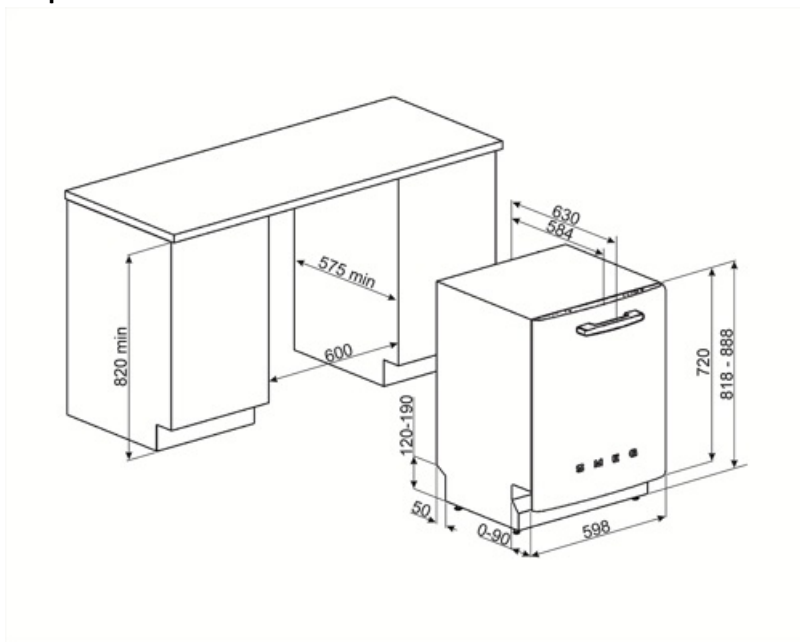

Not included accessories

KITGH

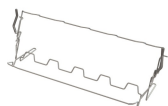

Sada držáku skla. Musí být namontován na první koš, ale pouze pokud jsou k dispozici skládací regály

KITPL60FABN



Sada soklu v černé barvě s nastavitelnou výškou. Lze namontovat na všechny plně integrované a podstavcové modely s pevným otočným kloubem. Lze instalovat i na modely s variabilním otočným kloubem nebo závěsy Flexifit.

KITPLV2



Sada prodloužení pro myčku nádobí a pračku: délka m. 2

KITPL60FABB



Sada soklu v bílé barvě s nastavitelnou výškou. Lze namontovat na všechny plně integrované a podstavcové modely s pevným otočným kloubem. Lze instalovat i na modely s variabilním otočným kloubem nebo závěsy Flexifit.

KITPL60FABX



Sada soklu z nerezové oceli s nastavitelnou výškou. Lze namontovat na všechny plně integrované a podstavcové modely s pevným otočným kloubem. Lze instalovat i na modely s variabilním otočným kloubem nebo závěsy Flexifit.

Alternative products



STFABCR3

























Barva: Krémová



STFABRD3

Barva: Červená

Symbols glossary

	Aquatest měří čírost vody během automatického programu a automaticky zajišťuje minimální spotřebu vody a energie.		Proti odkapávání: Některé modely myček nádobí jsou vybaveny speciálními polymerními tryskami proti odkapání, které zlepšují proces sušení.
	Třída energetické účinnosti B		COMM_HEIGHT_82_72 dpi
	Časovač zpoždění: Časovač zpoždění může odložit spuštění programu až o 24 hodin.		Volba Dry Assist + kromě úspory energie zajišťuje dokonalé vysušení nádobí automatickým otevřením dveří na konci mycího cyklu.
	EasyGlide: Pohodlný systém EasyGlide pro snadné vyložení spotřebiče, který umožňuje dosáhnout maximální flexibility naplnění zařízení.		FlexiDuo: 3. koš na příbory FlexiDuo umožňuje libovolně uspořádat příbory nebo malé šálky, naběračky nebo objemné nádobí: skládá se ze dvou samostatných a pohyblivých modulů.
	FlexiZone: Flexizone s 1/2 náplně umožňuje prát s menší náplní, což šetří energii, vodu a čas a neexistují žádná omezení ohledně umístění prádla.		Hladina hluku: Vynikající izolace a speciální zařízení omezují hluk na minimum.
	PLANETARIUM_WASHING_SYSTEM_72dpi		Auto 45° – 65°: Automatický program upravuje délku cyklu v závislosti na potřebě předmytí a počtu potřebných opláchnutí.
	Křišťál: Program Křišťál je určen pro choulostivé nádobí, jako jsou sklenice a porcelán.		Eko: Eko, tento program ekonomického praní využívá nízké množství vody a energie, aby poskytl neekologičtější možnost čištění.
	Normální program: Normální program je vhodný pro běžný stupeň znečištění pro každodenní použití.		Program máčení: Program máčení umožňuje opláchnutí, aby nedošlo k zaschnutí nečistot.
	Rychlý 27 minut: Rychlý program Rychlý 27 minut umyje náplň za pouhých 27 minut.		Cyklus rychlého mytí: pro běžně znečištěné smíšené náplně, jako jsou nádobí a pánve, a to i se zaschlými zbytky. Nádobí se umyje a vysuší za 60 minut.
	...		Ultraclean: Možnost Ultraclean provádí konečné opláchnutí při vysoké teplotě 70 °C, čímž eliminuje prakticky všechny bakterie.
	Symbols ukazují počet sad nádobí myčky nádobí.		Total Acquastop: Kromě částečné ochrany Acquastop ve všech myčkách nádobí Smeg jsou některé modely vybaveny elektronickým zařízením namontovaným na přívodní hadici, které monitoruje hladinu vody v zařízení, detekuje netěsnosti v hadici a v případě potřeby okamžitě vypíná přívod vody.
	Systém WaterSave zajišťuje nejlepší výsledky mytí s minimální spotřebou vody v závislosti na modelu myčky nádobí.		Mycí cyklus vhodný pro běžně znečištěné nádobí, a to i se zaschlými zbytky. Zajišťuje maximální snížení hluku, a je proto ideální, pokud jej chcete spustit



Umožňuje povolit další programy, pokud jsou vybrány společně s jakýmkoli mycím cyklem. Po výběru požadovaného mycího cyklu stiskněte tlačítko (



HYGIENA 99,9 % Program praní při vysoké teplotě. 75° oplach zaručuje odstranění 99,9 % choroboplodných zárodků a bakterií.



Práce zaměřená na neustálé zlepšování umožnila vytvořit druhou generaci invertorového motoru 2.0, který se vyznačuje vyšší účinností a trvanlivostí v čase, což umožňuje velmi vysoký výkon a nižší spotřebu energie a hlučnost.



Benefit (TT)

FlexiDuo

The flexible third basket provides additional space, adapting to the load to accommodate various types of dishes, ensuring optimal organization and efficient use of interior capacity

The third FlexiDuo basket consists of two separate sections that can be handled independently of each other, stacked and/or removed, offering loading flexibility for every need. Depending on the arrangement, it allows cups, tall glasses, bulky utensils and pots and pans to be placed in the upper basket.

Planetarium Wash System

Full and deep wash coverage thanks to the advanced movement of the spray arm, an innovation patented by Smeg

Smeg's patented Planetarium Wash System guarantees impeccable cleaning. With a simultaneous double movement of the sprayer and 65 rotations per minute, it reaches every nook and cranny for extraordinary results. Dishes, glasses and utensils will be perfectly clean in no time. An intelligent system where efficiency and style meet, delivering brilliant results effortlessly.

DryAssist+

The Dry Assist+ system of automatic door opening at the end of the cycle ensures fast and energy-efficient drying