

# STFABBL3



Tuoteryhmä	Astianpesukone
Myyntileveys	60 cm
Myyntikorkeus	82 cm
Asennuksen tyyppi	Kalusteiden alle sijoitettava
Keittiöpaneeli	50-luvun tyylinen luukkupaneeli
Korien lkm	3, FlexiDuo
Moottori	Inverteri 2.0
EAN-koodi	8017709305048



## Programs



Ohjelmien määrä	10+1	Autom. anturi 45–65	Kyllä
Pesulämpötilat	38, 45, 50, 55, 65, 70, 75 °C	Mix	Kyllä
Liotus	Kyllä	Hiljainen (-2 dB)	Kyllä
Pika 27	Kyllä	Teho	Kyllä
Lasit	Kyllä	Self clean	Kyllä
Full express - 60 minuuttia	Kyllä	Hygienia 99,9 %	Kyllä
ECO	Kyllä		

## Vaihtoehdot



Dry Assist+ valinta	Kyllä	Tehopesualue	
Viiveajastus	Enintään 9 tuntia, automaattinen liotus	Erikoisohjelmien valinta	Kyllä
FlexiZone-puolitäysi	Kyllä		

## Korit



Korin väri	Harmaa	Yläkori EasyGlide-kiskoilla	Kyllä
Korin osien väri	Harmaa	Suurin astia joka mahtuu yläkoriin	19,0 cm
Kahva	Muovia, ruostumatonta terästä	Alakori	Neljä laskettavaa tukea

Ylemmässä korissa	3 laskettavaa tukea	Alakorissa tippalukot	Kyllä
Lasipidike	Kyllä	Suurin astia, joka mahtuu alakoriin	30,0 cm
Ylemmän korin korkeus	Kolmessa tasossa	Sisäosien väri	Harmaa

## Tekniset ominaisuudet



Leveys (mm)	598 mm	Vesiletku	Yksi: kylmä/kuuma vesi, enintään 60 °C - kuumaa vettä käytettäessä energiaa säästyy jopa 35 %
Syvyys (mm)	584 mm	Maksimaallinen veden kovuus	100°fH;58°dH
Näytön tyyppi	1 numero	Kuivausjärjestelmä	Luonnollinen kondensoiva kuivaus, automaattinen Dry Assist -järjestelmä avaa oven jakson päätteeksi
Tuotteen korkeus (mm)	818 mm	Höyrystysuojaus	Metallilevy
Coksicoallinen veden kovuus	Elektroninen	Altaan materiaali	Ruostumaton teräs
Näyttö	Käynnistysviive	Suodatin	Ruostumaton teräs
Ohjelman graafinen kuvaus	Symbolit	Piilotettu lämpöelementti	Kyllä
On/off ilmainen	Kyllä	Saranat	Itsetasapainottava, kiinteä tukipiste
Suolan indikaattori	Valo	Jalkalistan min. ja maks. korkeus	98–168 mm
Huuhteluaineen lisäämistarpeen ilmainen	Valo	Säädettävät jalat	7 cm, 820 - 890 mm
Ohjelman päättymisen ilmainen	Äänimerkki	Additional gaskets	Yes, with stainless steel plate
Pesujärjestelmä	Planetaarinen	Takakansi	Kyllä
Kolmas pesuvarsi	Yksi	Astianpesukoneen syvyys luukun ollessa auki (mm)	1146
Vedenpehmentäjä	Elektroninen asetus	Edestä säädettävät jalat	Kyllä
Sameusanturi Aquatest	Kyllä	Yläkansi	Muovia
Tulvasuoja	Kokonais-Acquastop		

## Suorituskyky / energiamerkintä - as. 2019



Energiatohokkuusluokka	B	Ohjelman kesto	4:25 h:min
Energian kulutus [100 jaksolle eco-ohjelmalla]	63 KWh	Äänitaso	44 dB(A) re 1 pW
Nimelliskapasiteetti (ps)	13	Äänitason luokka	B
Veden kulutus [jaksolle]	9,0 litres	Energiatohokkuusindeksi (EEI)	37,9

## Sähköliitännä

Sähköpistokkeen tyyppi	(F;E) Schuko	Taajuus	50 Hz
		Virtalähteen tyyppi	Yksivaiheinen

---

Nimellisteho	1800 W	Johdon pituus	140 cm
Virta	10 A		
Jännite	220-240 V		

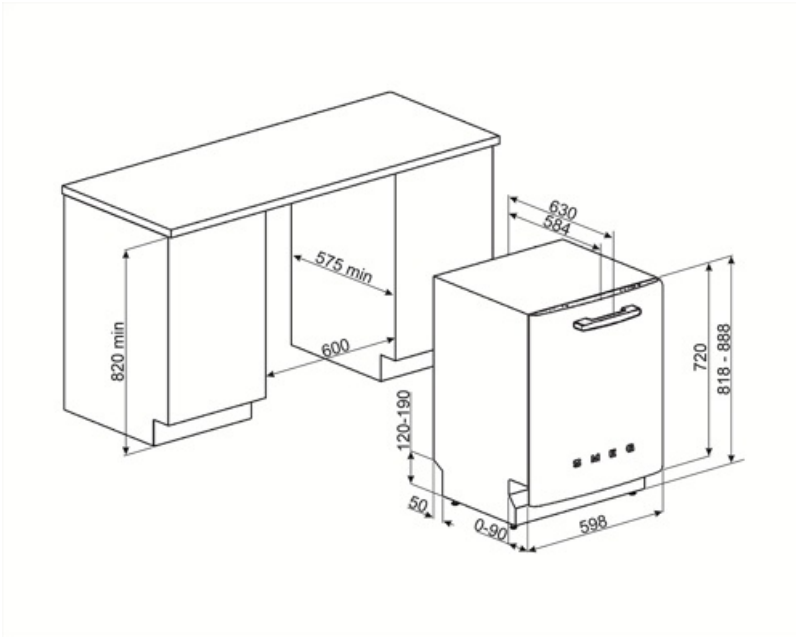

## Compatible Accessories

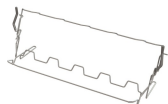

### KITGH

Kit glass holder. It has to be fitted on the first basket but only if there are foldable racks



### KITPL60FABN

Jalkalistasarja, musta, säädettävä korkeus. Voidaan asentaa täysin integroituihin ja keittotason alla oleviin malleihin, joissa kiinteä tukipiste. Voidaan asentaa myös malleihin, joissa vaihdettava tukipiste tai flexifit-saranat.



### KITPLV2

Kit extension for dishwasher and washing machine: lenght mt. 2



### KITPL60FABB

Jalkalistasarja, valkoinen, säädettävä korkeus. Voidaan asentaa täysin integroituihin ja keittotason alla oleviin malleihin, joissa kiinteä tukipiste. Voidaan asentaa myös malleihin, joissa vaihdettava tukipiste tai flexifit-saranat.



### KITPL60FABX

Jalkalistasarja, ruostumatonta terästä, säädettävä korkeus. Voidaan asentaa täysin integroituihin ja keittotason alla oleviin malleihin, joissa kiinteä tukipiste. Voidaan asentaa myös malleihin, joissa vaihdettava tukipiste tai flexifit-saranat.

---

## Alternative products

---



**STFABCR3**





















Väri: Kermanvärinen



**STFABRD3**

Väri: Punainen

## Symbols glossary

	Aquatest-anturi on elektroninen anturi, joka mittaa veden kirkkausasteen alun liotusvaiheen jälkeen. Tämän jälkeen anturi asettaa mitattujen arvojen perusteella sopivimman ohjelman saaden näin aikaan parhaat pesutulokset mahdollisimman vähäisellä veden määrällä.		Astioiden kuivauksen tehostamiseksi tahroja jättämättä.
	82 cm korkea		Viiveajastin: Vaihtoehto viivästyttää halutun ohjelman alkua enintään 24 tuntia, jolloin astianpesukone voidaan ohjelmoida käymään halutun ajan verran.
	EasyGlide: Kätevä EasyGlide-järjestelmä laitteen helppoa tyhjennystä varten. Mahdollistaa koneen täytön maksimaalisen joustavuuden.		FlexiDuo: FlexiDuo 3. Aterinkori mahdollistaa aterinten tai pienten kupprien, kauhojen tai kookkaiden välineiden asettamisen juuri siten miten haluat: siihen kuuluu kaksi erillistä ja liikutettavaa moduulia.
	FlexiZone: Puolikkaan täytön flexizonen ansiosta voit pestä pienemmän määrän säästämällä vettä ja aikaa, eikä astioiden asettamista ole rajoitettu.		Melutaso: Erinomainen eristys ja erikoislaitteet pitävät melun minimissään.
	Planetaarisessa pesujärjestelmässä on suuri kierros määrä minuutissa, ja se takaa säiliö täydellisen käsittelyn alustan ja ruiskutinten samanaikaisen pyörimisen ansiosta. Pesutulokset ovat erinomaiset.		Auto 45°- 65°: Automaattinen ohjelma säätää jakson pituutta esipesun tarpeen ja tarvittavien huuhteluiden lukumäärän perusteella.
	Kristalli: Kristalliohjelma soveltuu herkkien astioiden, kuten lasien ja posliinin, pesuun.		Säästö: Tämä säästävää pesuohjelma käyttää vain vähän vettä ja energiaa voidakseen tarjota ympäristöystävällisimmän puhdistusvaihtoehdon.
	Yhdistelmä: Yhdistelmäohjelma soveltuu sekalaisille talousastioille ja joka päivä käytettäville pannuille ja kattioille, joissa ei ole erityistä kalkkikerrosta.		Liotusohjelma: Liotusohjelma tarjoaa huuhtelun, joka estää lian kuivumisen.
	Pika 27 min: Pika 27 min -ohjelma on alhaisen lämpötilan pikapesuohjelma, joka soveltuu kevyesti likaisille astioille.		Huippupuhdas: Huippupuhdas vaihtoehto tarjoaa loppuhuhtelun 70 °C:ssa poistaen käytännössä kaikki bakteerit.
	Tilaa 13 henkilön astiastolle: Kuinka monen henkilön astiastolle riittää tilaa.		Total Acquastop: Smegin astianpesukoneissa olevan osittaisen Acquastop-suojaustoiminnon lisäksi joissakin malleissa on elektroninen laite, joka on kiinnitetty veden ottoletkuun ja joka valvoo koneen vesitasoja, tunnistaa letkuvuotoja ja sammuttaa vedensyötön heti tarvittaessa.
	WaterSave-järjestelmä takaa parhaat pesutulokset vähäisellä vedenkulutuksella astianpesukoneen mallin perusteella.		Pikapesu normaalisti likaisille astioille ja kattiloille, myös siinä tapauksessa, että niissä olisi kuivunutta ruokaa. Astiat pestään ja kuivataan 60 minuutissa.



Astianpesukoneen puhdistusjakso. Jakso tulee käynnistää siten, että kone on tyhjä, ilman astioita. Ohjelmaa suositellaan käytettäväksi 2–3 kuukauden välein erityisillä astianpesukoneen puhdistusaineilla.



Mahdollistaa lisäohjelmien käyttöönoton, kun valitaan yhdessä muiden pesujaksojen kanssa. Kun olet valinnut tarvittavan pesujakson, paina painiketta (



Energiatehokkuusluokka B



Jatkuvaan parantamiseen tähtäävä työ on johtanut seuraavan sukupolven Invertterimoottori 2.0:n luomisen. Sille ovat ominaisia parempi tehokkuus ja kesto ajan kuluessa, mikä mahdollistaa erittäin suuren suorituskyvyn sekä alhaisemman energiankulutuksen ja melutason.



**HILJAINEN:** Pesujakso, joka soveltuu normaalisti likaisille astioille ja myös kuivuneille jäämille. Erittäin hiljainen toiminta: ihanteellinen yökäyttöön.



Dry Assist + -valinta auttaa säästämään energiaa ja takaa astioiden täydellisen kuivauksen avaamalla oven automaattisesti pesujakson lopussa.



**HYGIENE 99.9%** Korkean lämpötilan pesuohjelma. 75°:een huuhtelu poistaa 99,9 % pieneliöistä ja bakteereista.



7.7

---

## Benefit (TT)

---

### **FlexiDuo**

The flexible third basket provides additional space, adapting to the load to accommodate various types of dishes, ensuring optimal organization and efficient use of interior capacity

The third FlexiDuo basket consists of two separate sections that can be handled independently of each other, stacked and/or removed, offering loading flexibility for every need. Depending on the arrangement, it allows cups, tall glasses, bulky utensils and pots and pans to be placed in the upper basket.

### **Planetarium Wash System**

Full and deep wash coverage thanks to the advanced movement of the spray arm, an innovation patented by Smeg

Smeg's patented Planetarium Wash System guarantees impeccable cleaning. With a simultaneous double movement of the sprayer and 65 rotations per minute, it reaches every nook and cranny for extraordinary results. Dishes, glasses and utensils will be perfectly clean in no time. An intelligent system where efficiency and style meet, delivering brilliant results effortlessly.

### **DryAssist+**

The Dry Assist+ system of automatic door opening at the end of the cycle ensures fast and energy-efficient drying