

# STFABRD3



Produktgrupp	Diskmaskin
Kommersiell bredd	60 cm
Kommersiell höjd	82 cm
Installation	Inbyggd
Snickerilucka	Dörrpanel 50's style
Antal korgar	3, FlexiDuo
Motor	Inverter 2.0
EAN-kod	8017709305062



## Program



Antal program	10+1	Autosensor 45–65	Ja
Temperatur för disk	38, 45, 50, 55, 65, 70, 75 °C	Mix	Ja
Avspolning	Ja	Tyst (-2 dB)	Ja
Express 27 min	Ja	Intensiv	Ja
Kristall	Ja	Självrengöring	Ja
Full express – 60 minuter	Ja	Hygien 99,9 %	Ja
Eco	Ja		

## Alternativ



Dry Assist+-alternativ	Ja	Flexizone, halv last i över- eller underkorg	Ja
Fördröjd start	Upp till 9 timmar med automatisk sköljning	Alternativet specialprogram	Ja

## Korgar



Färg på korgar	Grå	Överkorg med EasyGlidesystem	Ja
Färg på korgens delar	Grå	Maxstorlek på disk i överkorg	19,0 cm
		Nederkorg	Med fyra fällbara ställ

<b>Handtag</b>	I plast med inlägg i rostfritt stål på övre och nedre korgen	<b>Nederkorg med anti-droppinsats</b>	Ja
<b>Överkorg</b>	Med 3 fällbara ställ	<b>Maxdiameter på tallrik i underkorg</b>	30,0 cm
<b>Glashållare</b>	Ja	<b>Färg på innerdetaljer</b>	Grå Flexiduo, Grå Planetarium, Hylla för koppar, handtag, droppskyddsinsatser, bestickkorg: samma färg som diskmaskinen
<b>Nivåjustering av överkorg</b>	På tre horisontella nivåer		

## Teknisk specifikation



<b>Bredd produkt (mm)</b>	598 mm	<b>Vattenanslutning</b>	Enkel; kallt/varmt vatten upp till 60°C-varmt vatten ger en energibesparing på upp till 35%
<b>Djup produkt (mm)</b>	584 mm	<b>Max vattenhårdhet</b>	100°FH;58°DH
<b>Typ av display</b>	1 tecken	<b>Torksystem</b>	Naturlig kondensortorkning med det automatiska lucköppningssystemet Dry Assist + vid cykelns slut
<b>Produktens höjd (mm)</b>	818 mm	<b>Ångskydd</b>	I plåt
<b>Kontrolltyp</b>	Elektronisk	<b>Material på innerutrymme</b>	Rostfritt stål
<b>Typ av display</b>	Fördröjd start	<b>Filter</b>	Rostfritt stål
<b>Grafik program</b>	Symboler	<b>Dolt värmeelement</b>	Ja
<b>Av/på indikator</b>	Ja	<b>Gångjärn</b>	Självbalanserande med fast stödjepunkt
<b>Saltindikator</b>	Ja	<b>Min. and max sockelhöjd</b>	98 - 168 mm
<b>Indikator för sköljning</b>	Ja	<b>Justerbara fötter</b>	7 cm, från 820 till 890 mm
<b>Indikator vid programslut</b>	Akustisk signal	<b>Additional gaskets</b>	Yes, with stainless steel plate
<b>Disksystem</b>	Planetarium	<b>Bakre skydd</b>	Ja
<b>Tredje spolarm</b>	Enkel	<b>Diskmaskinens med öppen lucka (mm)</b>	1146
<b>Avhårdare</b>	Med elektronisk styrning	<b>Bakre fot justerbar framifrån</b>	Ja
<b>Grumlighetssensor - Aquatest</b>	Ja	<b>Övre skydd</b>	I plast
<b>Översvämningsskydd</b>	Total Aquastop		

## Prestanda/Energimärkning – Reg. 2019

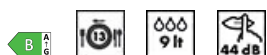

<b>Energieffektklass</b>	B	<b>Programlängd</b>	4:25 h:min
<b>Energiförbrukning [per 100 cykler, vid användning av ekoprogrammet]</b>	63 kWh	<b>Luftburet akustiskt buller räknat i dB(A) re 1 pW</b>	44 dB(A) re 1 pW
<b>Nominell kapacitet (ps)</b>	13	<b>Utsläppsklass för luftburet akustiskt buller</b>	B
<b>Vattenförbrukning [per cykel]</b>	9.0 litres	<b>Energieffektivitetsindex (EII)</b>	37.9

## Elektrisk anslutning

Typ av kontakt	(F;E) Eurokontakt	Frekvens	50 Hz
Anslutningseffekt	1800 W	Typ av anslutning	1-fas
Ström	10 A	Sladdens längd	140 cm
Spänning	220-240 V		

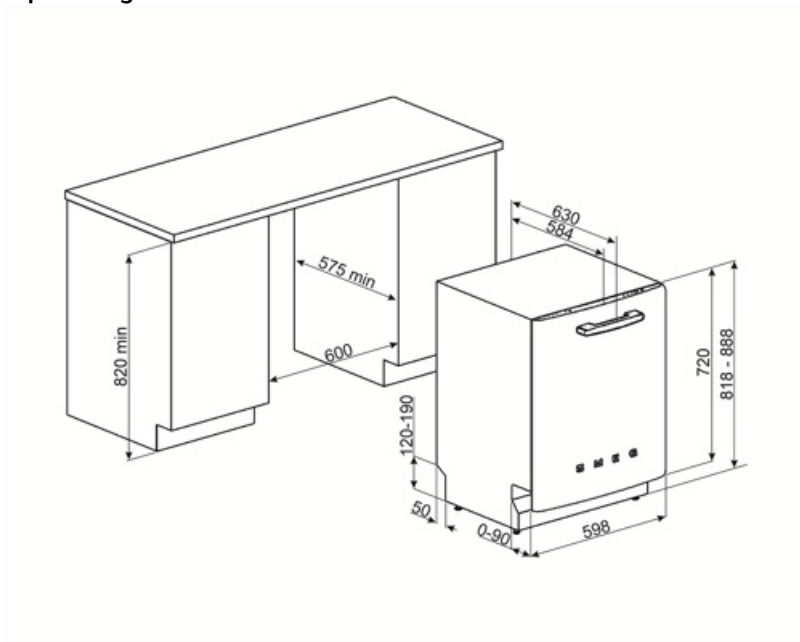

## Tillbehör ingår ej

### KITGH

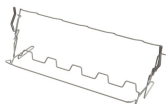

Vingelashållare för nedre diskmaskinskorgen. **\*\*Passar endast i korgar med fällbara tallriksstöd.\*\***

### KITPL60FABN



Sockelkit i svart med justerbar höjd. Kan monteras över alla helt integrerade och underbyggda modeller med gångjärn med fast stödpunkt. Kan även installeras på modeller med gångjärn med variabel stödpunkt eller flexifit-gångjärn.

### KITPLV2



Förlängningskit till diskmaskiner och tvättmaskiner 2m

### KITPL60FABB



Sockelkit i vitt med justerbar höjd. Kan monteras över alla helt integrerade och underbyggda modeller med gångjärn med fast stödpunkt. Kan även installeras på modeller med gångjärn med variabel stödpunkt eller flexifit-gångjärn.

### KITPL60FABX



Sockelkit i rostfritt stål med justerbar höjd. Kan monteras över alla helt integrerade och underbyggda modeller med gångjärn med fast stödpunkt. Kan även installeras på modeller med gångjärn med variabel stödpunkt eller flexifit-gångjärn.

---

## Alternative products

---

























**STFABCR3**  
Färg: Creme



**STFABBL3**  
Färg: Svart

## Symbols glossary

	Aquatest mäter vattnets klarhet under ett autoprogram och säkerställer automatiskt minsta förbrukning av vatten och energi.		Anti-dropp: Vissa modeller av diskmaskiner är utrustade med specialister som förbättrar torkningsprocessen.
	COMM_HEIGHT_82_72dpi		Fördröjningstimer: Fördröjningstimern kan skjuta upp start av programmet med upp till 24 timmar.
	EasyGlide: Bekvämt EasyGlide-system för enkel tömning av diskmaskinen.		FlexiDuo: FlexiDuo 3: e bestickkorgen gör att du kan ordna bestick eller små koppar, slevor eller skrymmande redskap hur du vill: den består av två separata och rörliga delar.
	FlexiZone: Flexizonen med ½ belastning låter dig tvätta en reducerad belastning, vilket sparar energi, vatten och tid och det finns inga begränsningar för var föremålen placeras.		Ljudnivå: Utmärkt isolering och speciella enheter som håller ljudnivån på ett minimum.
	Disksystemet Planetarium, med ett högt antal rotationer per minut, garanterar att hela tanken täcks, tack vare samtidig rotation av basen och spolarmarna, vilket ger utmärkta diskresultat.		Auto 45 °C–65 °C: Autoprogrammet reglerar cykelns längd beroende på om det finns behov av fördisk samt antalet sköljningar som behövs.
	Kristall: Kristallprogrammet är särskilt utformat för ömtåligt disk gods som glas och porslin.		Eco: Eco, det här ekonomiska tvättprogrammet använder en mindre mängd vatten och energi i syfte att erbjuda det mest miljövänliga tvättalternativet.
	Mix: Mix-programmet passar för blandat porslin och vardagsgrytor och kastruller som inte har särskilt mycket intorkad smuts.		Blötlägningsprogram: Blötlägningsprogrammet sköljer disken för att undvika att smutsen torkar in.
	Express 27 min: "Express 27 min"-programmet är en snabb diskcykel vid låg temperatur för lätt nedsmutsad disk.		Ultrarent: Alternativet Ultrarent utför en slutgiltig sköljning i en hög temperatur på 70 °C vilket eliminerar praktiskt taget alla bakterier.
	Plats för 13 kuvert: Antal kuvert.		Totalt Acquastop: Utöver det delvisa Acquastop-skydd som finns i alla Smegs diskmaskiner så har vissa modeller en elektronisk enhet monterad på vatteninloppsslangen. Denna kontrollerar vattennivån i maskinen, upptäcker läckor i slangen och stänger av vattentillförseln omedelbart vid behov.
	Systemet WaterSave garanterar de bästa diskresultaten med den lägsta vattenförbrukningen beroende på diskmaskinens modell.		Snabb diskcykel för normalt nedsmutsat, blandat disk gods som tallrikar och grytor, även med intorkade rester. Diskgodset diskas och torkas på 60 min.
	Rengöringscykel för diskmaskinen. Cykeln ska startas i en tom maskin utan disk. Vi rekommenderar att programmet körs var 2–3 månad och att ett speciellt diskmaskinsrengöringsmedel används.		TYST: Diskcykel som passar för normalt nedsmutsad disk, även med intorkade rester. Försäkrar maximal ljuddämpning och är därför perfekt för den som vill köra programmet på natten.



Tillåter dig att aktivera ytterligare program när de väljs tillsammans med valfri tvättcykel. När önskad tvättcykel har valts, tryck på knappen (



Dry Assist+-alternativ, utöver att vara energisparande så försäkrar detta alternativ att diskgodset torkar perfekt eftersom luckan öppnas automatiskt vid diskcykelns slut.



Energieffektivitetsklass B



HYGIEN 99,9 % Diskprogram med hög temperatur. Sköljningen vid 75° garanterar att 99,9 % av alla bakterier och mikroorganismer avlägsnas.



Arbetet som syftar till kontinuerlig förbättring har lett till skapandet av den andra generationens invertermotor 2.0, som ger en väldigt hög prestanda och hållbarhet över tiden, samt lägre energiförbrukning och ljudnivå.

