

STL233CLDE



Produktfamilie	Geschirrspüler
Komm. Breite	60 cm
Kommerzielle Bauhöhe	82 cm
Installation	Vollintegrierbar
Möbelfront	Nicht im Lieferumfang
Anzahl der Spülkörbe	2
Motortyp	Inverter 2.0
EAN-Code	8017709305024



Programme



Anzahl der Programme	10+1	Auto 45-65°C	Ja
Spültemperaturen	38, 45, 50, 55, 65, 70, 75 °C	Mix 65°C	Ja
Vorspülen	Ja	Silent (-2 dB)	Ja
Kurz 27 min.	Ja	Intensiv 70°C	Ja
Glas 45°C	Ja	Self Clean	Ja
Schnell 60 min.	Ja	Keimfrei 99,9%	Ja
ECO	Ja		

Optionen

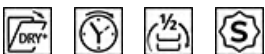

Dry Assist+	Ja	FlexiZone ½ Beladung	Ja
Option Zeitvorwahl	1-24 h	Sonderprogramme	Ja

Spülkörbe



Farbe der Geschirrkörbe	Grau	Max. Tellerdurchmesser für Oberkorb	25,0 cm
Farbe der Korbeinsätze	Grau	Unterkorb	Mit 4 klappbaren Tellerträgern
Korbgriffe	Kunststoff für Ober-/Unterkorb	Unterkorb mit Anti-Tropfeneinsätzen	Ja
Oberkorb	Mit 3 klappbaren Tellerträgern/Ablagen	Max. Tellerdurchmesser für Unterkorb	30,0 cm
Glashalter	Ja		

Höhenverstellung Oberkorb	3 Ebenen	Farbe der inneren Komponenten	Blau
ExtraGlide Teleskop-Vollauszug	Ja	Besteckkorb	Ja

Technische Eigenschaften



Produktbreite	598 mm	Max. Wasserhärte	100°FH;58°dH
Produkttiefe	545 mm	Trocknungssystem	Natürliche Kondensationstrocknung mit Dry Assist+ (autom. Türöffnung nach Programmende)
Display	LED (3 Digit)	Wrasenschutz	Selbstklebende Schutzfolie
Produkthöhe	818 mm	Material des Bottichs	Edelstahl
Bedienelemente	Elektronisch	Material des Filters	Edelstahl
Display-Anzeige	Zeitvorwahl, Programmdauer	Integrierter Durchlauferhitzer	Ja
Programmgrafik	Symbole	Türscharniersystem	Sliding FlexiFit
EIN/AUS-Betriebsanzeige	Ja	Mögliches Gewicht der Möbelfront min./max	2,5 - 11 kg
Anzeige Salzmenge	LED	Min. und max. Sockelhöhe	50 - 215 mm
Anzeige Klarspülmangel	LED	Für Hocheinbau geeignet	Ja
Anzeige Programmstatus	ActiveLight-Bodenlicht	Regulierbare Stellfußhöhe	+70 mm (820 bis 890 mm)
Spülsystem	Planet-Spülsystem	Seitliche Dichtlippen (Nische)	Ja, mit Edelstahl-Zierblende an Bottichfront
3. Spülebene oben	Einzel rotierend	Rückseitige Kunststoffabdeckung	Ja
Wasserenthärter	Elektronisch regelbar	Tiefe Geschirrspüler bei geöffneter Gerätetür (mm)	1168
Aqua Test-Sensorsystem (Automatikprogramm)	Ja	Hinterer Stellfuß von vorne höhenregulierbar	Ja
Wasserschutzsystem	Total Aqua-Stop	Material der oberen Abdeckung	Kunststoff
Wasserzulauf	Kalt-/Heißwasser bis max. 60°C - Energieeinsparung mit Heißwasser von bis zu 35%		

Technische Daten / Energielabel - Reg. 2019 - bindend ab 1.3.2021

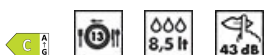

Energieeffizienzklasse	C	Dauer des Programms	4:40 h:min
Energieverbrauch des eco-Programms pro 100 Betriebszyklen	73 kWh	Luftschallemissionen	43 dB(A) re 1 pW
Nennkapazität (ps)	13	Luftschallemissionsklasse	B
Wasserverbrauch des eco-Programms pro Betriebszyklus	8,5 l	Energieeffizienzindex (EEI)	43,8

Elektrischer Anschluss

Netzstecker (F;E) Schuko
Elektrische Gesamtanschlusswert 1800 W
Absicherung 10 A
Spannung 220-240 V

Frequenz 50 Hz
Anschlussart Einphasig
Länge Netzkabel 140 cm

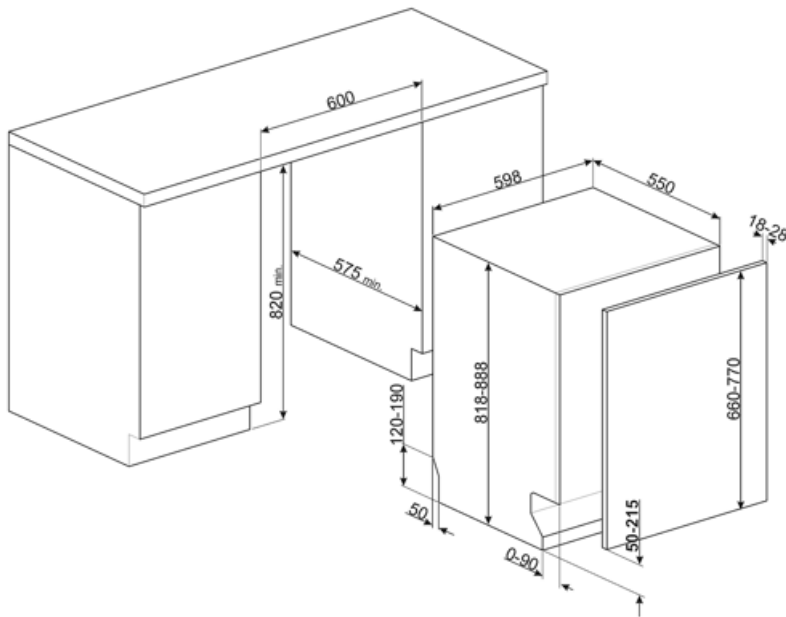

Sonderzubehör



KIT82CN



KIT82CX



KITFLEXI

Kit verstärkte Türfedern für vollintegrierbare Modelle (H: 82 cm Modelle bis max. 15,0 kg, H:86 Modelle cm bis max. 13,5 kg Frontengewicht)

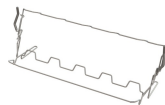

KITGH

Korbeinsatz für langstielige Wein-/Sektgläser, kompatibel für alle 60 cm Geschirrspüler mit 13-14 Maßgedecke



KITPL60B

Sockelblende für Unterbaugeschirrspüler, Weiß, Höhen- und tiefenverstellbar



KITPL60N

Sockelblende für Unterbaugeschirrspüler, Schwarz, Höhen- und tiefenverstellbar



KITPL60X















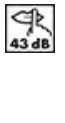

Sockelblende für Unterbaugeschirrspüler, Edelstahl, Höhen- und tiefenverstellbar

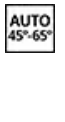

KITPLV2

Kit 2 m Schlauchverlängerung für Wasserzu-/Ablauf in 3/4" inkl. Verbindungszubehör, geeignet für Geschirrspüler, Waschautomaten und Vollwaschtrockner

Symbols glossary

	<p>Activelight-Bodenlicht ist eine LED-Leuchte, die bei Inbetriebnahme des Gerätes unterhalb der Gerätetür einen roten Punkt blinkend auf den Fußboden projiziert.</p>		<p>Der Aquatest-Sensor ist ein elektronischer Sensor, der den Verschmutzungsgrad am Ende des ersten Vorspülganges misst. Anhand des gemessenen Wertes, wird automatisch das am besten geeignete Spülprogramm gewählt, um den effizientesten Wasser- und Energiever</p>
	<p>Verbessert das Trocknen des Geschirrs ohne Flecken zu hinterlassen.</p>		<p>Energieeffizienzklasse C</p>
	<p>Das Gerät ist für eine Installation im Hocheinbau vorgerüstet.</p>		<p>Kommerzielle Bauhöhe 82 cm.</p>
	<p>Option Zeitvorwahl: das gewünschte Programm startet um bis zu 24 Std. zeitverzögert.</p>		<p>Dry Assist+: dank der automatischen Türöffnung nach Programmende, sorgt diese Funktion für eine perfekte Trocknung und spart dabei Energie.</p>
	<p>Die FlexiFit-Türscharniere ermöglichen es, die Möbelfront auf der Gerätetür fest oder gleitend zu montieren, so dass eine minimale Sockelhöhe ab 5 cm erreicht wird.</p>		<p>FlexiZone: bestens geeignet für eine 1/2 Beladung, um Energie, Wasser und Zeit zu sparen. Eine Einschränkungen bei der Platzierung des Geschirrs ist dabei nicht notwendig.</p>
	<p>Das Teleskopschienen-System ExtraGlide lässt den Oberkorb noch leichter und angenehmer gleiten. Es vereinfacht die Handhabung auch bei voller Beladung und erleichtert das Be- und Entladen.</p>		<p>Hervorragende Isolierung und spezielle Komponenten reduzieren das Betriebsgeräusch auf ein Minimum.</p>
	<p>Das Planet-Spülsystem ermöglicht eine vollständige Ausspülung des Geschirrs. Dank der erhöhten Rotation des unteren Sprühdarms aus der Mitte heraus, wird jeder Bereich des Geschirrs erreicht und damit ein hervorragendes Spülergebnis erzielt.</p>		<p>Auto 45°- 65°: das Automatikprogramm regelt sensorgesteuert die Programmdauer und die Anzahl der erforderlichen Spülvorgänge je nach Verschmutzungsgrad, um den Energie- und Wasserverbrauch bestmöglich zu reduzieren.</p>
	<p>Glas 45°C: dieses Spülprogramm ist für empfindliches Geschirr wie Gläser, Kristallglas oder Porzellan bestens geeignet.</p>		<p>ECO: dieses normative Spülprogramm verbraucht nur eine geringe Menge an Frischwasser und Energie, um eine besonders umweltfreundliche Reinigung des Geschirrs zu ermöglichen.</p>
	<p>Mix 65°C: dieses Programm ist für das alltägliche Geschirr ohne starke Verkrustungen geeignet.</p>		<p>Vorspülprogramm: dieses kurze Programm verhindert das Anrocknen von frischen Speiseresten auf dem Geschirr.</p>
	<p>Kurz 27': bei diesem Programm handelt es sich um ein besonders schnelles Spülprogramm mit niedrigen Temperaturen für leicht verschmutztes Geschirr.</p>		<p>Ultraclean: Mit der Option Ultraclean wird ein finaler Klarspülgang bei einer erhöhten Temperatur von 70° C durchgeführt, wodurch weitgehend alle Bakterien beseitigt werden.</p>
	<p>13 Maßgedecke: die Anzahl der im Geschirrspüler möglichen Gedecke.</p>		<p>Total Aqua-Stop: das sichere Wasserschutzsystem. Dank elektronischer Sicherheitsvorrichtung am Wasserzulaufschlauch, wird der Wasserstand in der Maschine stetig überwacht, Undichtigkeiten sicher erkannt und bei Bedarf die Wasserzufuhr unterbrochen.</p>



WaterSave-System: sorgt für beste Spülergebnisse bei minimalem Wasserverbrauch.



Self Clean: dieser Reinigungszyklus ist bei leerer Maschine und ohne Geschirr möglich. Es wird empfohlen, das Programm alle 2 bis 3 Monate unter Verwendung spezieller Maschinenreiniger für Haushaltsgeschirrspüler durchzuführen.



Ermöglicht die Aktivierung zusätzlicher Unterprogramme, wenn sie diese Taste zu einem beliebigen Hauptprogramm dazu auswählen.



Inverter-Motor 2.0: ermöglicht eine höhere Leistung bei optimalem Wirkungsgrad, reduziert den Energieverbrauch sowie das Betriebsgeräusch und ist zudem langlebiger.



Schnellprogramm: für normal verschmutztes gemischtes Geschirr, wie Teller und Pfannen, auch mit angetrockneten Ablagerungen und Trocknung.



SILENT (-2 dB): ein besonders leises Spülprogramm, insbesondere für die Nacht.



Keimfrei 99,9%: dank der hohen Spültemperatur von 75°C, werden bei diesem Programm 99,9 % der Keime und Bakterien beseitigt.

Benefit (TT)

Active Light

Maximum control thanks to the light projected on the floor that indicates when the dishwasher is running and when the cycle is complete

Smeg dishwashers equipped with ActiveLight signal the appliance's activity status by projecting a light on the floor while the cycle is running. The light goes out at the end of the cycle, signalling that the dishwasher can be unloaded.

Planetarium Wash System

Full and deep wash coverage thanks to the advanced movement of the spray arm, an innovation patented by Smeg

Smeg's patented Planetarium Wash System guarantees impeccable cleaning. With a simultaneous double movement of the sprayer and 65 rotations per minute, it reaches every nook and cranny for extraordinary results. Dishes, glasses and utensils will be perfectly clean in no time. An intelligent system where efficiency and style meet, delivering brilliant results effortlessly.

Flexifit hinge system

Smooth-running door for optimal integration into the kitchen design

The height of the plinth can vary from 5 cm to 21.5 cm, allowing it to fit perfectly into the cabinet. Thanks to this solution, the dishwasher blends harmoniously into its surroundings, with the door and plinth perfectly aligned with the other kitchen furniture.

Extra Glide Telescopic Guides

Smoother and more stable loading and unloading operations

Extra Glide telescopic guides ensure smooth and safe extraction of the upper basket, even with heavy loads. The telescopic design ensures smooth, stable and silent movement, improving ergonomics and convenience. Ideal for optimising space and ease of use, they combine durability and comfort in every washing operation.

DryAssist+

The Dry Assist+ system of automatic door opening at the end of the cycle ensures fast and energy-efficient drying