

# STL252CLFR



Famille	Lave-vaisselle
Largeur commerciale	60 cm
Hauteur commerciale	82 cm
Type d'installation	Tout intégrable
Panneau de cuisine	Non fourni
Nombre de paniers	2
Moteur	Inverter 2.0
Code EAN	8017709306786



## Programmes



Nombre de programmes	10+1	Mixte	Oui
Températures de lavage	38, 45, 50, 55, 65, 70, 75 °C	Silence (-2 dB)	Oui
Trempage	Oui	Intensif	Oui
Rapide 27 min	Oui	Autonettoyant	Oui
Verres	Oui	Hygiène 99,9%	Oui
Programme 1 heure	Oui	Délicat	Oui
ECO	Oui		

## Options

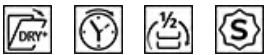

Dry Assist + option	Oui	Option 1/2 charge distribuée FlexiZone	Oui
Option départ différé	Jusqu'à 24 heures, avec trempage automatique	Option programmes spéciaux	Oui

## Paniers



Couleur des paniers	Gris	Dimensions maximales des plats à charger sur le panier supérieur	25,0 cm
Couleur des supports des paniers	Gris	Panier inférieur	Avec supports fixes
Poignée	Panier supérieur et inférieur		
Panier supérieur	Avec inserts centraux fixes		
Support pour verres	Oui		

Panier supérieur réglable en hauteur	Sur trois niveaux	Insert casse gouttes dans le panier inférieur	Oui
		Dimensions maximales des plats à charger sur le panier inférieur	30,0 cm
		Couleur des supports internes	Bleu
		Panier à couverts	Oui

## Technologie



Largeur du produit	598 mm	Dureté maximale de l'eau	100°fH;58°dH
Profondeur du produit	545 mm	Système de séchage	Séchage naturel par condensation, avec Dry Assist + système d'ouverture automatique de la porte en fin de cycle
Type d'afficheur	3 chiffres	Protection vapeur	En plastique
Hauteur du produit	818 mm	Matériau de la cuve	Inox
Commandes	Électronique	Filtre	Inox
Afficheur	Programmation départ différé, Indication durée du programme	Élément chauffant hors cuve	Oui
Pictogrammes des programmes	Symboles	Charnières	Equilibrées, adaptées à toute hauteur de plinthe, FLEXIFIT
Indicateur Marche/Arrêt	Oui	Poids minimum et maximum du panneau frontal	2 - 11 kg
Voyant de sel	Témoin	Hauteur de la plinthe min. et max.	50 - 215 mm
Voyant de liquide de rinçage	Témoin	Installation en hauteur	Oui
Indicateur de fin de cycle	Lumière au sol, Active Light	Pieds réglables	7 cm, de 820 à 890 mm
Système de lavage	Orbital	Panneau arrière	Oui
Douchette d'aspersion	Simple	Profondeur du lave-vaisselle porte ouverte (mm)	1146
Adoucisseur d'eau	Avec réglage électronique	Pied arrière réglable à l'avant	Oui
Système de sécurité dégâts des eaux	Antifuite	Top	En plastique
Alimentation d'eau	Simple; eau froide/chaude Max 60°C - économie d'énergie avec eau chaude jusqu'à 35%		

## Performance / Etiquette énergétique - Reg. 2019

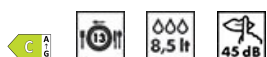

Classe énergétique (Cycle de lavage)	C	Durée du programme	4:40 h:min
Consommation d'énergie [pour 100 cycles, sur la base du programme Eco]	73 kWh	Niveau sonore	45 dB(A) re 1 pW
Capacité certifiée (couverts)	13	Classe d'émissions acoustiques dans l'air	C
		Indice d'efficacité énergétique (EEI) (cycle de lavage)	43,8

Consommation d'eau 8,5 litres  
[par cycle]

## Raccordement électrique

Type de prise (F;E) Schuko  
Puissance nominale (W) 1800 W  
Intensité 10 A  
Tension 220-240 V

Fréquence 50 Hz  
Type de connexion Monophasé  
Longueur du câble d'alimentation 140 cm

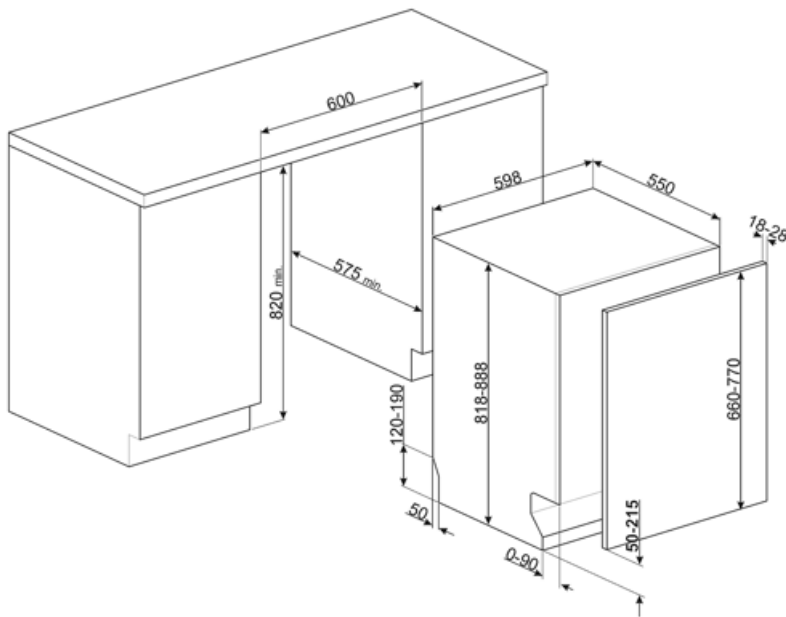

---

## Not included accessories

---



**KIT82CN**



**KIT82CX**



**KITFLEXI**



**KITPL60B**

Plinthe de couleur blanche avec hauteur et profondeur réglables. Peut être installée sur tous les modèles entièrement intégrables et les modèles encastrables avec charnières à pivot variable ou charnières Flexifit.



**KITPL60N**

Plinthe de couleur noire avec hauteur et profondeur réglables. Peut être installée sur tous les modèles entièrement intégrables et les modèles encastrables avec charnières à pivot variable ou charnières Flexifit.



**KITPL60X**

















Plinthe de couleur inox avec hauteur et profondeur réglables. Peut être installée sur tous les modèles entièrement intégrables et les modèles encastrables avec charnières à pivot variable ou charnières Flexifit.















**KITPLV2**

kit d'extension pour lave-vaisselle et lave-linge : longueur 2 m.

## Symbols glossary

 <p><b>StopAqua Simple : Lave-vaisselle :</b> Le dispositif StopAqua Simple est capable de détecter, grâce à un capteur placé dans le bac sous la cuve, les fuites accidentelles d'eau. Dans ce cas, le cycle de lavage s'arrête et l'eau est expulsée par le tuyau d'évacuation. <b>Lave-linge :</b> Le dispositif StopAqua à l'aide d'une double gaine étanche, est capable de détecter une fuite d'eau sur le tuyau d'entrée. Dans ce cas, l'entrée d'eau près de la connexion au raccord du robinet est bloquée.</p>	 <p><b>Active Light:</b> Active Light est un dispositif qui, pendant le cycle de lavage, projette un rayon de lumière rouge vers le sol pour indiquer que le lave-vaisselle est en fonctionnement, sans devoir ouvrir la porte. A la fin du cycle de lavage, la lumière s'éteint automatiquement.</p>
 <p><b>Inserts casse-goutte :</b> Les inserts casse-goutte, fournis dans le panier inférieur, améliorent les résultats de séchage, évitant ainsi l'accumulation de gouttes entre la vaisselle et le panier.</p>	 <p>Classe énergétique C</p>
 <p>Installation en hauteur</p>	 <p>82 cm high</p>
 <p><b>Départ différé :</b> Avec l'option Départ différé il est possible de retarder jusqu'à 24 heures le démarrage du programme souhaité afin de programmer le fonctionnement du lave-vaisselle dans la période souhaitée (par ex. la nuit). Lorsque la porte est fermée, le lave-vaisselle effectue un trempage à l'issue duquel le "retard de programme" réglé est activé.</p>	 <p>L'option Dry Assist +, en plus d'économiser l'énergie, assure un séchage parfait de la vaisselle en ouvrant automatiquement la porte à la fin du lavage</p>
 <p><b>FlexiFit :</b> Le système FlexiFit des charnières à pivot variable permet le coulissement du panneau de la porte à l'ouverture, garantissant une plus grande flexibilité dans le choix du type de cuisine, en particulier de la hauteur de la plinthe qui peut être abaissée jusqu'à 5 cm.</p>	 <p><b>FlexiZone 1/2 :</b> Pour des lavages à chargement réduit, la 1/2 charge FlexiZone permet d'entreposer la vaisselle comme d'habitude dans les deux paniers.</p>
 <p>8.1 NOISE LEVEL</p>	 <p>Le travail visant à l'amélioration continue a permis la création de la deuxième génération du moteur Inverter 2.0, caractérisé par une plus grande efficacité et durabilité dans le temps, ce qui permet des performances très élevées et une consommation d'énergie et un niveau sonore réduits.</p>
 <p>45 dB</p> <p>Le niveau sonore silencieux est atteint grâce à une excellente isolation et à des dispositifs spéciaux, conçus spécifiquement pour absorber le bruit généré pendant le fonctionnement du lave-vaisselle. Dans la gamme il y a des modèles avec différents niveaux sonores.</p>	 <p><b>Système Orbital :</b> Ce système est constitué d'un double bras qui, grâce aux rotations superposées et simultanées, permet d'atteindre tout l'espace interne de manière uniforme.</p>
 <p>45°</p> <p>Le programme Verres est dédié à la vaisselle délicate comme les verres et la porcelaine.</p>	 <p>50°</p> <p><b>Délicat :</b> Le programme Délicat convient aux plats délicats normalement sales.</p>

-  **Eco** : Le programme Eco est adapté au lavage de la vaisselle normalement sale. L'utilisation du programme Eco vous garantit les meilleures performances en termes de l'efficacité énergétique.
-  **Normal** : Le programme Normal est adapté à vaisselle et aux casseroles d'usage quotidien, sans encrassement particulier.
-  Cycle de lavage adapté à la vaisselle normalement sale, même avec des résidus séchés. Il assure une réduction maximale du niveau sonore.
-  **Trempage** : Le programme de trempage est conçu pour prélever les casseroles et les poêles à froid, en attendant un lavage plus poussé.
-  **Ultraclean** : Le programme Ultraclean, qui se termine par un rinçage antibactérien à 70°C, assure une action bactéricide supplémentaire et un nettoyage en profondeur de la vaisselle.
-  **Watersave** : C'est un système de gestion de l'eau qui, en garantissant les meilleurs résultats de lavage et la consommation d'énergie la plus faible, vous permet de laver une pleine charge avec seulement 8,5 litres d'eau.
-  **Programme 1 heure** : pour les charges mixtes normalement sales comme la vaisselle et les casseroles, même avec des résidus séchés. La vaisselle est lavée et séchée en 60 minutes.
-  **Cycle de nettoyage du lave-vaisselle**. Le cycle doit être lancé lorsque la machine est vide, sans vaisselle. Il est recommandé de lancer le programme tous les 2 ou 3 mois, en utilisant des détergents spéciaux pour lave-vaisselle.
-  Permet d'activer des programmes supplémentaires lorsqu'ils sont sélectionnés en même temps que n'importe quel cycle de lavage. Après avoir sélectionné le cycle de lavage souhaité, appuyez sur le bouton
-  **Rapide 27 minutes** : En sélectionnant l'option Rapide 27 minutes, vous pouvez laver rapidement la vaisselle légèrement sale immédiatement après utilisation.
-  **13 couverts** : La gamme Smeg comprend des lave-vaisselle d'une capacité de 7, 10, 12, 13, 14 et 15 couverts selon le modèle.
-  **HYGIÈNE 99,9 %** : Programme de lavage à haute température. Le rinçage à 75° garantit l'élimination de 99,9 % des germes et des bactéries, ce qui le rend idéal pour la désinfection.

## Benefit (TT)

---

### Active Light

Maximum control thanks to the light projected on the floor that indicates when the dishwasher is running and when the cycle is complete

Smeg dishwashers equipped with ActiveLight signal the appliance's activity status by projecting a light on the floor while the cycle is running. The light goes out at the end of the cycle, signalling that the dishwasher can be unloaded.

### Orbital Wash System

Even water distribution, deep cleaning and low noise thanks to the dual rotating spray arms

Orbital washing system, which, thanks to its double arm, its 7 water exit points and thanks to overlapping and simultaneous rotations and 40 rotations per minute, allows ample coverage of the tank area, thus guaranteeing optimal results in any basket-loading configuration.

### Flexifit hinge system

Smooth-running door for optimal integration into the kitchen design

The height of the plinth can vary from 5 cm to 21.5 cm, allowing it to fit perfectly into the cabinet. Thanks to this solution, the dishwasher blends harmoniously into its surroundings, with the door and plinth perfectly aligned with the other kitchen furniture.

### DryAssist+

The Dry Assist+ system of automatic door opening at the end of the cycle ensures fast and energy-efficient drying