

STL323AL



Produktfamilie	Opvaskemaskiner
Kommerciel bredde	60 cm
Kommerciel højde	82 cm
Installation	Integrerbare
Køkkenpanel	Ikke leveret
Antal kurve	3, FlexiDuo med Easy Glide
Motor	Inverter 2.0
EAN-kode	8017709332921



Programmer



Antal programmer	10+1	Auto sensor 45-65	Ja
Vasketemperaturer	38, 45, 50, 55, 65, 70, 75 °C	Blandet	Ja
Iblødsætning	Ja	Stille (-2 dB)	Ja
Ekspres 27'	Ja	Intens	Ja
Krystal	Ja	Selvrens	Ja
Fuld ekspres - 60 minutter	Ja	Hygiejne 99,9%	Ja
ØKO	Ja		

Valgmuligheder



Dry Assist + tilvalg	Ja	Varieret fordeling valg af 1/2 fyldt FlexiZone	Ja
Forsinkelsestimer, tilvalg	Op til 24 timer	Specielle programmer tilvalg	Ja

Kurve



Farve på kurv	Grå	Øverste kurv med EasyGlide System	Ja
Farve på kurvedele	Grå		
Håndtag	På øverste og nederste kurv		

Øvre kurv	Med 1 sammenklappeligt stativ	Største tallerken, der kan sættes i den øverste kurv	19,0 cm
Glasholder	Ja	Nedre kurv	Med to sammenklappelige stativer
Højdejustering af den øverste kurv	På tre vandrette niveauer	Nedre kurv med anti-dryp-indsatser	Ja
		Største tallerken, der kan sættes i den nederste kurv	30,0 cm
		Farve, indre komponenter	Blå

Tekniske egenskaber



Bredde (mm)	598 mm	Maks. vandhårdhed	100°FH;58°dH
Dybde (mm)	545 mm	Tørresystem	Naturlig kondensstørring med Dry Assist automatisk lågeåbningssystem ved slutningen af programmet
Displaytype	3 ciffer	Dampbeskyttelse	I plast
Produkt højde (mm)	818 mm	Kar, materiale	Rustfrit stål
Betjener	Elektronisk	Filter	Rustfrit stål
Display	Forsinket start, Visning af programtid, Visning af tid til slut	Skjult varmeelement	Ja
Programgrafik	Symboler	Hængsler	Selvbalancering, glidning, FLEXIFIT
Tænd/sluk-indikator	Ja	Min. og maks. frontpanelets vægt	2 - 11 kg
Salt indikatorlampe	Lys	Min. og maks. sokkelhøjde	50 - 215 mm
Indikator for afspændingsmiddel	Lys	Kan monteres i-kolonne	Ja
Slut på cyklus-indikator	ActiveLight	Justerbare fødder	7 cm, fra 820 til 890 mm
Vaskesystem	Planetarium	Additional gaskets	Yes, with stainless steel plate
Tredje spulearm	Enkelt	Bagskjold	Ja
Blødgøringsmiddel	Med elektronisk indstilling	Dybde af opvaskemaskine med åben låge (mm)	1146
Turbiditetssensor	Ja	Bagest, fødder, som kan justeres forfra	Ja
Aquatest		Topdæksel	I plast
Beskyttelsessystem mod oversvømmelse	Total Aquastop		
Vandtilførsel	Enkelt, koldt/varmt vand maks. 60 °C - energibesparende med varmt vand op til 35 %		

Ydeevne / Energimærke - Reg. 2019

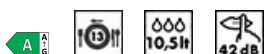

Energieffektivitetsklasse	A	Programmets varighed	4:35 h:min
Energiforbrug [pr. 100 cyklusser, baseret på eco-programmet]	53 kWh	Luftbåren akustisk støjemission	42 dB(A) re 1 pW
Nominal kapacitet (ps)	13	Luftbåren akustisk støjemissionsklasse	B

Vandforbrug [pr. cyklus] 10,5 litres

Energieeffektivitetsindeks 31,8
(EEI)

Elektrisk tilslutning

Stik	(F;E) Schuko	Frekvens (Hz)	50 Hz
Nominal effekt	1800 W	Type af forbindelse	Enkelt fase
Nuværende	10 A	Kabellængde	140 cm
Spænding	220-240 V		

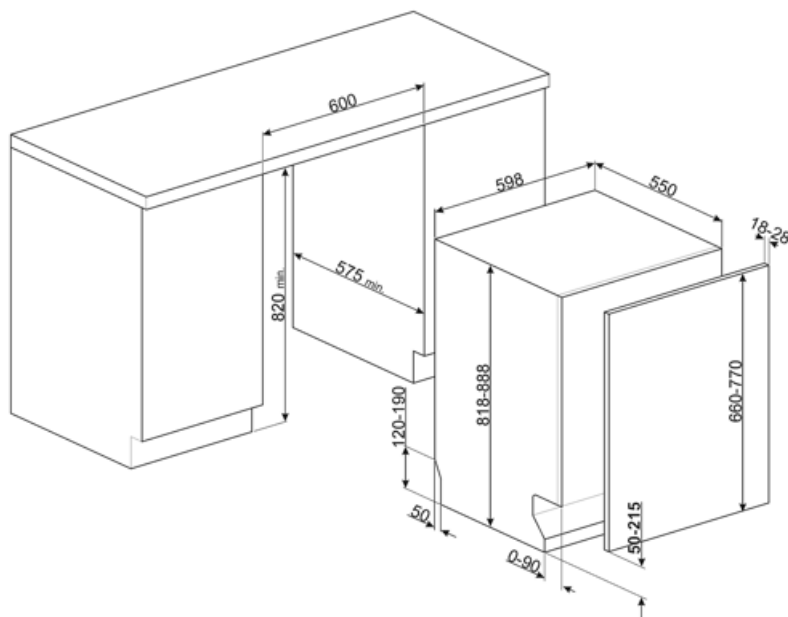

Compatible Accessories



KIT82CN



KIT82CX



KITFLEXI

Kit for 60cm dishwashers with FlexiFit hinges for door panel weight >11 kg (max 15 kg 82 cm and 13,5 kg 86 cm)



KITGH

Kit glass holder. It has to be fitted on the first basket but only if there are foldable racks



KITPL60B

Toekick Kit in White colour with adjustable height and deepness. Can be installed over all the fully integrated and underbench models with variable fulcrum or flexifit hinges.



KITPL60N

Toekick Kit in Black colour with adjustable height and deepness. Can be installed over all the fully integrated and underbench models with variable fulcrum or flexifit hinges.



KITPL60X





















Toekick Kit in Stainless Steel with adjustable height and deepness. Can be fitted over all the fully integrated and underbench models with variable fulcrum or flexifit hinges.



KITPLV2

Kit extension for dishwasher and washing machine: lenght mt. 2

Symbols glossary

	<p>Activelight er et led-lys, der projicerer en rød plet på gulvet under opvaskemaskinen, når apparatet er i brug.</p>		<p>Aquatest-sensoren er en elektronisk sensor, der måler graden af vandgennemslagskraft i slutningen af den indledende iblødsætningsfase. Ud fra de målte værdier indstiller sensoren det bedst egnede program og opnår dermed de bedste vaskeresultater med den minimale mængde vand.</p>
	<p>For at forbedre tørringen af service uden at efterlade pletter.</p>		<p>Installation i søjle: Installation i søjle</p>
	<p>82 cm høj</p>		<p>Forsinkelsestimer: Mulighed for at udskyde starten af det ønskede program med op til 24 timer for at programmere opvaskemaskinen til at køre på det ønskede tidspunkt.</p>
	<p>EasyGlide: Praktisk EasyGlide-system til nem aflæsning af apparatet, der giver maksimal fleksibilitet i maskinens belastning.</p>		<p>FlexiDuo: FlexiDuo 3. bestikkurv giver dig mulighed for at arrangere bestik eller små kopper, slev eller omfangsrige redskaber, som du ønsker: den består af to separate og bevægelige moduler.</p>
	<p>FlexiFit-hængslerne tillader køkkenpanelet at glide hen over opvaskemaskinens låge, hvilket tillader en minimum køkkensokkelhøjde på 5 cm.</p>		<p>FlexiZone: Halv belastning flexizone giver dig mulighed for at vaske en reduceret last, der sparer energi, vand og tid, og der er ingen begrænsninger for, hvor enhederne er placeret.</p>
	<p>Støjniveau: Fremragende isolering og specielle enheder holder støj på et minimum.</p>		<p>Planetarium vaskesystemet, med høje omdrejninger pr. minut, garanterer fuldstændig dækning af tanken, takket være den samtidige rotation af base og sprøjter, og fremragende vaskeresultater.</p>
	<p>Auto 45°- 65°: Det automatiske program regulerer længden af en cyklus afhængigt af behovet for forvask og antallet af skylninger.</p>		<p>Crystals: Crystals-programmet er dedikeret til delikat service som glas og porcelæn.</p>
	<p>Eco: Eco, dette økonomiske vaskeprogram bruger en lille mængde vand og energi for at give den mest miljøvenlige rengøringsmulighed.</p>		<p>Mix: Mix-programmet er velegnet til blandet service og hverdags gryder og pander, uden nogen særlig belægning.</p>
	<p>Iblødsætningsprogram: Iblødsætningsprogrammet skyller for at forhindre, at snavs tørrer ud.</p>		<p>Express 27': Express 27'-programmet er en hurtig vask ved lave temperaturer til let snavset service.</p>
	<p>Ultraren: Ultraren-indstillingen udfører en sidste skylning ved en høj temperatur på 70 °C, hvorved næsten alle bakterier elimineres.</p>		<p>13 stedindstilling: Antal af stedindstillinger.</p>



Total Acquastop: Ud over den delvise Acquastop-beskyttelse, der findes i alle Smeg opvaskemaskiner, har nogle modeller et elektronisk udstyr monteret på vandindtagsslangen, som overvåger vandstanden i maskinen, registrerer lækager i slangen og slukker vandforsyningen straks når det er nødvendigt.



Hurtig vaskecyklus til normalt snavsede blandede belastninger såsom fæde og gryder, selv med indtørrede rester. Service vaskes og tørres på 60 minutter.



SILENT: Vaskecyklus egnet til normalt snavset service, selv med indtørrede rester. Sikrer maksimal støjreduktion og er derfor ideel, hvis man ønsker at køre den om natten.



Indstillingen Dry Assist + mulighed sikrer udover energibesparelser perfekt tørring af servicen ved automatisk at åbne lågen ved vaskens afslutningscyklus.



HYGIEJNE 99,9% Højtemperatur vaskeprogram. 75° skylningen garanterer fjernelse af 99,9% af bakterier og bakterier.



8,2
PRO
MILIEU DENMARK



WaterSave System sikrer de bedste vaskeresultater med et minimalt vandforbrug afhængigt af opvaskemaskinemodel.



Opvaskemaskinens rengøringscyklus. Cyklussen skal startes med maskinen tom, uden tallerkener. Det anbefales at køre programmet hver 2-3 måned ved hjælp af specielle opvaskemaskiner.



Giver dig mulighed for at aktivere yderligere programmer, når valgt sammen med hvilken som helst vaskecyklus. Efter at have valgt den ønskede vaskecyklus, tryk på knappen (



Energieffektivitetsklasse A



Arbejdet med løbende forbedringer har muliggjort oprettelsen af anden generation af Inverter -motoren 2.0, kendetegnet ved større effektivitet og holdbarhed over tid, hvilket muliggør meget høj ydelse og et lavere energiforbrug og støjniveau.

Benefit (TT)

Active Light

Maximum control thanks to the light projected on the floor that indicates when the dishwasher is running and when the cycle is complete

Smeg dishwashers equipped with ActiveLight signal the appliance's activity status by projecting a light on the floor while the cycle is running. The light goes out at the end of the cycle, signalling that the dishwasher can be unloaded.

FlexiDuo

The flexible third basket provides additional space, adapting to the load to accommodate various types of dishes, ensuring optimal organization and efficient use of interior capacity

The third FlexiDuo basket consists of two separate sections that can be handled independently of each other, stacked and/or removed, offering loading flexibility for every need. Depending on the arrangement, it allows cups, tall glasses, bulky utensils and pots and pans to be placed in the upper basket.

Planetarium Wash System

Full and deep wash coverage thanks to the advanced movement of the spray arm, an innovation patented by Smeg

Smeg's patented Planetarium Wash System guarantees impeccable cleaning. With a simultaneous double movement of the sprayer and 65 rotations per minute, it reaches every nook and cranny for extraordinary results. Dishes, glasses and utensils will be perfectly clean in no time. An intelligent system where efficiency and style meet, delivering brilliant results effortlessly.

Flexifit hinge system

Smooth-running door for optimal integration into the kitchen design

The height of the plinth can vary from 5 cm to 21.5 cm, allowing it to fit perfectly into the cabinet. Thanks to this solution, the dishwasher blends harmoniously into its surroundings, with the door and plinth perfectly aligned with the other kitchen furniture.

DryAssist+

The Dry Assist+ system of automatic door opening at the end of the cycle ensures fast and energy-efficient drying