

# STL324AQLH

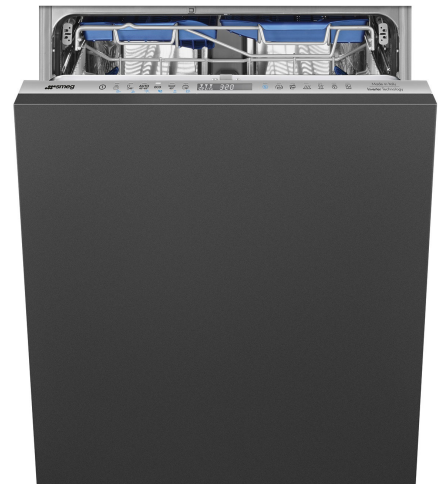

Produktfamilie	Geschirrspüler
Komm. Breite	60 cm
Kommerzielle Bauhöhe	86 cm
Installation	Vollintegrierbar
Möbelfront	Nicht im Lieferumfang
Anzahl der Spülkörbe	3. Besteckebene FlexiDuo mit EasyGlide
Motortyp	Inverter 2.0
EAN-Code	8017709338824



## Programme



Anzahl der Programme	12+2	Auto 45-65°C	Ja
Spültemperaturen	38, 45, 50, 55, 65, 70, 75 °C	Mix 65°C	Ja
Vorspülen	Ja	Silent (-2 dB)	Ja
Kurz 27 min.	Ja	Intensiv 70°C	Ja
Glas 45°C	Ja	Self Clean	Ja
Schnell 60 min.	Ja	Keimfrei 99,9%	Ja
ECO	Ja	Schonend 50°C	Ja
Eco Schnell 55°C	Ja	Backbleche	Ja

## Optionen



Dry Assist+	Ja	Sonderprogramme	Ja
Option Zeitvorwahl	1-24 h	Clean & Shine	Ja
FlexiZone ½ Beladung	Ja		

## Spülkörbe



Farbe der Geschirrkörbe	Grau	ExtraGlide Teleskop-Vollauszug	Ja
Farbe der Korbeinsätze	Grau	Max. Tellerdurchmesser für Oberkorb	19,0 cm
Korbgriffe	Kunststoff für Ober-/Unterkorb mit Edelstahl einlage		

<b>Oberkorb</b>	Mit 3 klappbaren Tellerträgern/Ablagen	<b>Unterkorb</b>	Mit 4 klappbaren Tellerträgern
<b>Glashalter</b>	Ja	<b>Unterkorb mit Anti-Tropfeneinsätzen</b>	Ja
<b>Höhenverstellung Oberkorb</b>	3 Ebenen	<b>Max. Tellerdurchmesser für Unterkorb</b>	35,0 cm
		<b>Farbe der inneren Komponenten</b>	Blau

## Technische Eigenschaften



<b>Produktbreite</b>	598 mm	<b>Max. Wasserhärte</b>	100°fH;58°dH
<b>Produkttiefe</b>	550 mm	<b>Trocknungssystem</b>	Natürliche Kondensationstrocknung mit Dry Assist+ (autom. Türöffnung nach Programmende)
<b>Display</b>	LED-Display	<b>Wrasenschutz</b>	Selbstklebende Schutzfolie
<b>Produkthöhe</b>	858 mm	<b>Material des Bottichs</b>	Edelstahl
<b>Bedienelemente</b>	Touch-Control	<b>Material des Filters</b>	Edelstahl
<b>Display-Anzeige</b>	Zeitvorwahl, Programmdauer, Restlaufzeit	<b>Integrierter Durchlauferhitzer</b>	Ja
<b>Programmgrafik</b>	Symbole	<b>Türscharniersystem</b>	Sliding FlexiFit
<b>Anzeige Salzmenge</b>	LED	<b>Mögliches Gewicht der Möbelfront min./max</b>	2,5 - 10 kg
<b>Anzeige Klarspülmangel</b>	LED	<b>Min. und max. Sockelhöhe</b>	50 - 215 mm
<b>Anzeige Programmstatus</b>	ActiveLight-Bodenlicht	<b>Für Hocheinbau geeignet</b>	Ja
<b>Spülsystem</b>	Planet-Spülsystem	<b>Regulierbare Stellfußhöhe</b>	+70 mm (860 bis 930 mm)
<b>3. Spülebene oben</b>	Einzelrotierend	<b>Seitliche Dichtlippen (Nische)</b>	Ja, mit Edelstahl-Zierblende an Bottichfront
<b>Wasserenthärter</b>	Elektronisch regelbar	<b>Rückseitige Kunststoffabdeckung</b>	Ja
<b>Aqua Test-Sensorsystem (Automatikprogramm)</b>	Ja	<b>Tiefe Geschirrspüler bei geöffneter Gerätetür (mm)</b>	1168
<b>Wasserschutzsystem</b>	Total Aqua-Stop	<b>Hinterer Stellfuß von vorne höhenregulierbar</b>	Ja
<b>Wasserzulauf</b>	Kalt-/Heißwasser bis max. 60°C - Energieeinsparung mit Heißwasser von bis zu 35%	<b>Material der oberen Abdeckung</b>	Kunststoff

## Technische Daten / Energielabel - Reg. 2019 - bindend ab 1.3.2021



<b>Energieeffizienzklasse</b>	A	<b>Dauer des Programms</b>	4:35 h:min
<b>Energieverbrauch des eco-Programms pro 100 Betriebszyklen</b>	54 kWh	<b>Luftschallemissionen</b>	42 dB(A) re 1 pW
<b>Nennkapazität (ps)</b>	14	<b>Luftschallemissionsklasse</b>	B
		<b>Energieeffizienzindex (EEI)</b>	31,8

Wasserverbrauch des  
eco-Programms pro  
Betriebszyklus 10,5 l

## Elektrischer Anschluss

Netzstecker (F;E) Schuko  
Elektrische 1800 W  
Gesamtanschlusswert  
Absicherung 10 A  
Spannung 220-240 V

Frequenz 50 Hz  
Anschlussart Einphasig  
Länge Netzkabel 140 cm

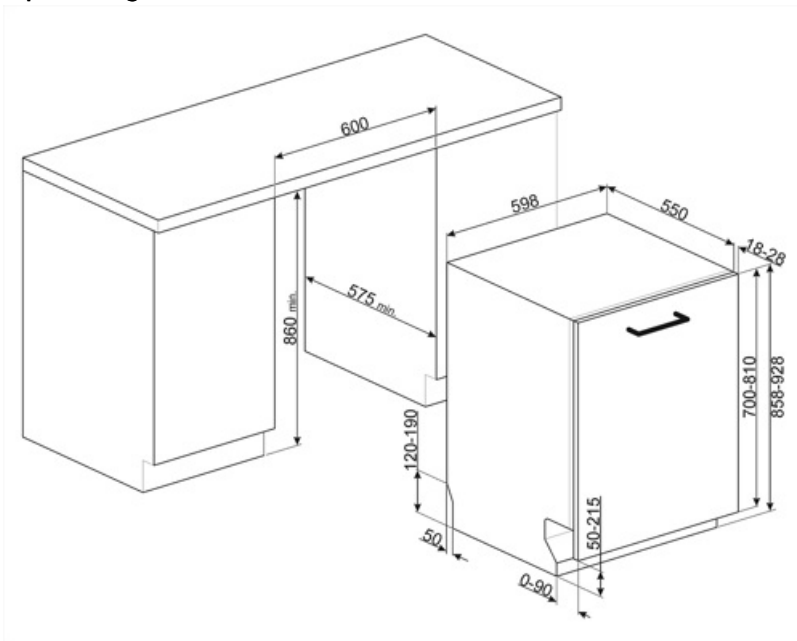

## Sonderzubehör



### KIT86CX-1

86x60 cm Türfront, Edelstahl, für vollintegrierbare Modelle mit Anti-Finger-Protektion, Classici-Türgriff, für feste und gleitende Türmontage



### KIT86PORTWH-1



### KIT86PORTAN-1



### KIT86PORTX-1

### KITFLEXI

Kit verstärkte Türfedern für vollintegrierbare Modelle (H: 82 cm Modelle bis max. 15,0 kg, H:86 Modelle cm bis max. 13,5 kg Frontengewicht)



### KITGH

Korbeinsatz für langstielige Wein-/Sektgläser, kompatibel für alle 60 cm Geschirrspüler mit 13-14 Maßgedecke

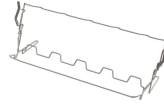

### KITPL60B

Sockelblende für Unterbaugeschirrspüler, Weiß, Höhen- und tiefenverstellbar



### KITPL60N

Sockelblende für Unterbaugeschirrspüler, Schwarz, Höhen- und tiefenverstellbar



### KITPL60X

Sockelblende für Unterbaugeschirrspüler, Edelstahl, Höhen- und tiefenverstellbar







































### KITPLV2

Kit 2 m Schlauchverlängerung für Wasserzu-/Ablauf in 3/4" inkl. Verbindungszubehör, geeignet für Geschirrspüler, Waschautomaten und Vollwaschtrockner



## Symbols glossary

	<p>Activelight-Bodenlicht ist eine LED-Leuchte, die bei Inbetriebnahme des Gerätes unterhalb der Gerätetür einen roten Punkt blinkend auf den Fußboden projiziert.</p>		<p>Der Aquatest-Sensor ist ein elektronischer Sensor, der den Verschmutzungsgrad am Ende des ersten Vorspülganges misst. Anhand des gemessenen Wertes, wird automatisch das am besten geeignete Spülprogramm gewählt, um den effizientesten Wasser- und Energiever</p>
	<p>Verbessert das Trocknen des Geschirrs ohne Flecken zu hinterlassen.</p>		<p>Energieeffizienzklasse A</p>
	<p>Clean &amp; Shine: sorgt für ein perfektes Reinigungsergebnis bei hohem Glanz.</p>		<p>Das Gerät ist für eine Installation im Hocheinbau vorgerüstet.</p>
	<p>Kommerzielle Bauhöhe 86 cm</p>		<p>Option Zeitvorwahl: das gewünschte Programm startet um bis zu 24 Std. zeitverzögert.</p>
	<p>FlexiDuo: Mit dem 3. Besteckkorb FlexiDuo können Sie Besteck, kleine Tassen, Schöpfkellen oder andere umfangreiche Utensilien nach Belieben anordnen. Dieser besteht aus zwei separaten und beweglichen Modulen.</p>		<p>Die FlexiFit-Türscharniere ermöglichen es, die Möbelfront auf der Gerätetür fest oder gleitend zu montieren, so dass eine minimale Sockelhöhe ab 5 cm erreicht wird.</p>
	<p>FlexiZone: bestens geeignet für eine 1/2 Beladung, um Energie, Wasser und Zeit zu sparen. Eine Einschränkungen bei der Platzierung des Geschirrs ist dabei nicht notwendig.</p>		<p>Das Teleskopschienen-System ExtraGlide lässt den Oberkorb noch leichter und angenehmer gleiten. Es vereinfacht die Handhabung auch bei voller Beladung und erleichtert das Be- und Entladen.</p>
	<p>Hervorragende Isolierung und spezielle Komponenten reduzieren das Betriebsgeräusch auf ein Minimum.</p>		<p>Das Planet-Spülsystem ermöglicht eine vollständige Ausspülung des Geschirrs. Dank der erhöhten Rotation des unteren Sprühdarms aus der Mitte heraus, wird jeder Bereich des Geschirrs erreicht und damit ein hervorragendes Spülergebnis erzielt.</p>
	<p>Auto 45°- 65°: das Automatikprogramm regelt sensorgesteuert die Programmdauer und die Anzahl der erforderlichen Spülvorgänge je nach Verschmutzungsgrad, um den Energie- und Wasserverbrauch bestmöglich zu reduzieren.</p>		<p>Glas 45°C: dieses Spülprogramm ist für empfindliches Geschirr wie Gläser, Kristallglas oder Porzellan bestens geeignet.</p>
	<p>Schonend: dieses Programm ist für empfindliches, nicht stark verschmutztes Geschirr geeignet.</p>		<p>ECO: dieses normative Spülprogramm verbraucht nur eine geringe Menge an Frischwasser und Energie, um eine besonders umweltfreundliche Reinigung des Geschirrs zu ermöglichen.</p>
	<p>Mix 65°C: dieses Programm ist für das alltägliche Geschirr ohne starke Verkrustungen geeignet.</p>		<p>Vorspülprogramm: dieses kurze Programm verhindert das Antrocknen von frischen Speiseresten auf dem Geschirr.</p>
	<p>Kurz 27': bei diesem Programm handelt es sich um ein besonders schnelles Spülprogramm mit niedrigen Temperaturen für leicht verschmutztes Geschirr.</p>		<p>Ultraclean: Mit der Option Ultraclean wird ein finaler Klarspülgang bei einer erhöhten Temperatur von 70° C durchgeführt, wodurch weitgehend alle Bakterien beseitigt werden.</p>

- |                                                                                                                                                                                                                                                                                                                             |                                                                                                                                                                                                                                                                                                                                                    |
|-----------------------------------------------------------------------------------------------------------------------------------------------------------------------------------------------------------------------------------------------------------------------------------------------------------------------------|----------------------------------------------------------------------------------------------------------------------------------------------------------------------------------------------------------------------------------------------------------------------------------------------------------------------------------------------------|
|  <p>Nennkapazität: Anzahl der Maßgedecke.</p>                                                                                                                                                                                               |  <p>Total Acqua-Stop: das sichere Wasserschutzsystem. Dank elektronischer Sicherheitsvorrichtung am Wasserzulaufschlauch, wird der Wasserstand in der Maschine stetig überwacht, Undichtigkeiten sicher erkannt und bei Bedarf die Wasserzufuhr unterbrochen.</p> |
|  <p>Touch Control: mit der benutzerfreundlichen Touch-Bedienung lässt sich das Gerät per Fingertipp sehr leicht bedienen.</p>                                                                                                               |  <p>WaterSave-System: sorgt für beste Spülergebnisse bei minimalem Wasserverbrauch.</p>                                                                                                                                                                           |
|  <p>ECO Schnell 45°C: Schnellprogramm mit geringem Wasser- und Energieverbrauch.</p>                                                                                                                                                        |  <p>Schnellprogramm: für normal verschmutztes gemischtes Geschirr, wie Teller und Pfannen, auch mit angetrockneten Ablagerungen und Trocknung.</p>                                                                                                                |
|  <p>Self Clean: dieser Reinigungszyklus ist bei leerer Maschine und ohne Geschirr möglich. Es wird empfohlen, das Programm alle 2 bis 3 Monate unter Verwendung spezieller Maschinenreiniger für Haushaltsgeschirrspüler durchzuführen.</p> |  <p>SILENT (-2 dB): ein besonders leises Spülprogramm, insbesondere für die Nacht.</p>                                                                                                                                                                            |
|  <p>Ermöglicht die Aktivierung zusätzlicher Unterprogramme, wenn sie diese Taste zu einem beliebigen Hauptprogramm dazu auswählen.</p>                                                                                                      |  <p>Dry Assist+: dank der automatischen Türöffnung nach Programmende, sorgt diese Funktion für eine perfekte Trocknung und spart dabei Energie.</p>                                                                                                               |
|  <p>Programm Backbleche: zur intensiven Tiefenreinigung der Backbleche im Unterkorb.</p>                                                                                                                                                  |  <p>Keimfrei 99,9%: dank der hohen Spültemperatur von 75°C, werden bei diesem Programm 99,9 % der Keime und Bakterien beseitigt.</p>                                                                                                                            |
|  <p>Inverter-Motor 2.0: ermöglicht eine höhere Leistung bei optimalem Wirkungsgrad, reduziert den Energieverbrauch sowie das Betriebsgeräusch und ist zudem langlebiger.</p>                                                              |                                                                                                                                                                                                                                                                 |

---

## Benefit (TT)

---

### Glassy Touch Display

The easy and intuitive lexan touch display guides the user towards conscious and sustainable choices, reducing waste

The display, featuring indicators for dirt level, water usage, and energy consumption, enables users to optimise efficiency, minimise waste, and address daily needs with an eco-conscious approach. With a range of available options, it allows for customised washing and consumption settings tailored to individual preferences, consistently delivering exceptional results with minimal environmental impact.

### Active Light

Maximum control thanks to the light projected on the floor that indicates when the dishwasher is running and when the cycle is complete

Smeg dishwashers equipped with ActiveLight signal the appliance's activity status by projecting a light on the floor while the cycle is running. The light goes out at the end of the cycle, signalling that the dishwasher can be unloaded.

### FlexiDuo

The flexible third basket provides additional space, adapting to the load to accommodate various types of dishes, ensuring optimal organization and efficient use of interior capacity

The third FlexiDuo basket consists of two separate sections that can be handled independently of each other, stacked and/or removed, offering loading flexibility for every need. Depending on the arrangement, it allows cups, tall glasses, bulky utensils and pots and pans to be placed in the upper basket.

### Planetarium Wash System

Full and deep wash coverage thanks to the advanced movement of the spray arm, an innovation patented by Smeg

Smeg's patented Planetarium Wash System guarantees impeccable cleaning. With a simultaneous double movement of the sprayer and 65 rotations per minute, it reaches every nook and cranny for extraordinary results. Dishes, glasses and utensils will be perfectly clean in no time. An intelligent system where efficiency and style meet, delivering brilliant results effortlessly.

### Flexifit hinge system

Smooth-running door for optimal integration into the kitchen design

The height of the plinth can vary from 5 cm to 21.5 cm, allowing it to fit perfectly into the cabinet. Thanks to this solution, the dishwasher blends harmoniously into its surroundings, with the door and plinth perfectly aligned with the other kitchen furniture.

### Extra Glide Telescopic Guides

Smoother and more stable loading and unloading operations

Extra Glide telescopic guides ensure smooth and safe extraction of the upper basket, even with heavy loads. The telescopic design ensures smooth, stable and silent movement, improving ergonomics and convenience. Ideal for optimising space and ease of use, they combine durability and comfort in every washing operation.

---

## Dry Assist+

The Dry Assist+ system of automatic door opening at the end of the cycle ensures fast and energy-efficient drying