

STL332CH



Tuoteryhmä	Astianpesukone
Myyntileveys	60 cm
Myyntikorkeus	Maxi, 86 cm
Asennuksen tyyppi	Integroitava
Keittiöpaneeli	Ei toimitettu
Korien lkm	3, Flexi
Moottori	Inverteri 2.0
EAN-koodi	8017709307431



Programs



Ohjelmien määrä	10+1	Mix	Kyllä
Pesulämpötilat	38, 45, 50, 55, 65, 70, 75 °C	Hiljainen (-2 dB)	Kyllä
Liotus	Kyllä	Teho	Kyllä
Pika 27	Kyllä	Self clean	Kyllä
Lasit	Kyllä	Hygienia 99,9 %	Kyllä
Full express - 60 minuuttia	Kyllä	Hienopyykki	Kyllä
ECO	Kyllä		

Vaihtoehdot



Dry Assist+ valinta	Kyllä	FlexiZone-puolitäysi	Kyllä
Viiveajastus	Enintään 24 tuntia, automaattinen liotus	Erikoisohjelmien valinta	Kyllä

Korit



Korin väri	Harmaa	Yläkori EasyGlide-kiskoilla	Kyllä
Korin osien väri	Harmaa	Suurin astia joka mahtuu yläkoriin	19,0 cm
Kahva	Ylä- ja alakorissa	Alakori	Kaksi laskettavaa tukea
Ylemmässä korissa	Kiinteät keskitelineet	Alakorissa tippalukot	Kyllä
Lasipidike	Kyllä		

Ylemmän korin korkeus Kolmessa tasossa

Suurin astia, joka mahtuu alakoriin

35,0 cm

Sisäosien väri

Sininen

Tekniset ominaisuudet



Leveys (mm)	598 mm
Syvyys (mm)	550 mm
Näytön tyyppi	3 numero
Tuotteen korkeus (mm)	858 mm
Coksicoallinen veden kovuus	Elektroninen
Näyttö	Käynnistysviive, Ohjelman ajan ilmaisu
Ohjelman graafinen kuvaus	Symbolit
Suolan indikaattori	Valo
Huuhteluaineen lisäämistarpeen ilmaisin	Valo
Ohjelman päättymisen ilmaisin	Äänimerkki
Pesujärjestelmä	Orbital
Kolmas pesuvarsi	Yksi
Vedenpehmentäjä	Elektroninen asetus
Tulvasuoja	Kokonais-Acquastop
Vesiletku	Yksi: kylmä/kuuma vesi, enintään 60 °C - kuumaa vettä käytettäessä energiaa säästyy jopa 35 %

Maksimaallinen veden kovuus	100°fH;58°dH
Kuivausjärjestelmä	Luonnollinen kondensoiva kuivaus, automaattinen Dry Assist -järjestelmä avaa oven jakson päätteeksi
Höyrysuojaus	Muovia
Altaan materiaali	Ruostumaton teräs
Suodatin	Ruostumaton teräs
Piilotettu lämpöelementti	Kyllä
Saranat	Itse tasopainottuva, kiskot. Flexfit
Etupeitelevyn min. ja maks. paino:	2–10 kg
Jalkalistan min. ja maks. korkeus	50 - 215 mm
Säädettävät jalat	7 cm, 860–930 mm
Takakansi	Kyllä
Astianpesukoneen syvyys luukun ollessa auki (mm)	1168
Edestä säädettävät jalat	Kyllä
Yläkansi	Muovia

Suorituskyky / energiamerkintä - as. 2019

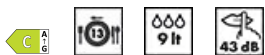

Energiatehokkuusluokka	C
Energian kulutus [100 jaksolle eco-ohjelmalla]	73 kWh
Nimelliskapasiteetti (ps)	13
Veden kulutus [jaksolle]	9.0 litres

Ohjelman kesto	4:25 h:min
Äänitasot	43 dB(A) re 1 pW
Äänitason luokka	B
Energiatehokkuusindeksi (EEI)	43.8

Sähköliitännät

Sähköpistokkeen tyyppi	(F;E) Schuko
Nimellisteho	1800 W
Virta	10 A
Jännite	220-240 V

Taajuus	50 Hz
Virtalähteen tyyppi	Yksivaiheinen
Johdon pituus	140 cm

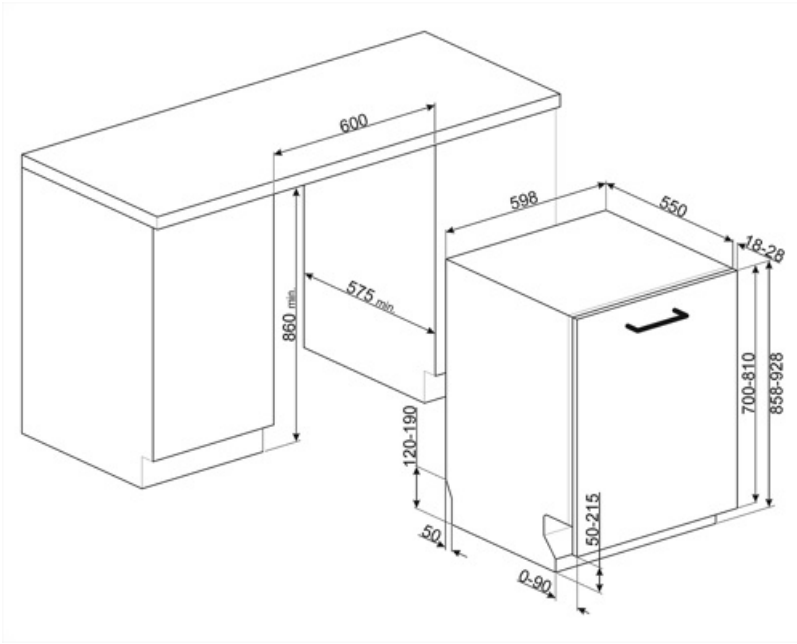

Not included accessories



KIT86PORTAN-1



KIT86PORTWH-1



KIT86PORTX-1



KITFLEXI

Kit for 60cm dishwashers with FlexiFit hinges for door panel weight >11 kg (max 15 kg 82 cm and 13,5 kg 86 cm)

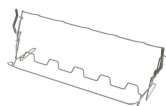

KITGH

Kit glass holder. It has to be fitted on the first basket but only if there are foldable racks

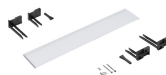

KITPL60B

Toe-kick Kit in White colour with adjustable height and deepness. Can be installed over all the fully integrated and underbench models with variable fulcrum or flexifit hinges.



KITPL60N

Toe-kick Kit in Black colour with adjustable height and deepness. Can be installed over all the fully integrated and underbench models with variable fulcrum or flexifit hinges.

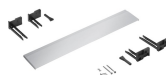

KITPL60X

























Toe-kick Kit in Stainless Steel with adjustable height and deepness. Can be fitted over all the fully integrated and underbench models with variable fulcrum or flexifit hinges.



KITPLV2

Kit extension for dishwasher and washing machine: lenght mt. 2

Symbols glossary

 Astioiden kuivauksen tehostamiseksi tahroja jättämättä.	 Energiatehokkuusluokka C
 86 cm korkea	 Viiveajastin: Vaihtoehto viivästyttää halutun ohjelman alkua enintään 24 tuntia, jolloin astianpesukone voidaan ohjelmoida käymään halutun ajan verran.
 Dry Assist + -valinta auttaa säästämään energiaa ja takaa astioiden täydellisen kuivauksen avaamalla oven automaattisesti pesujakson lopussa.	 EasyGlide: Kätevä EasyGlide-järjestelmä laitteen helppoa tyhjennystä varten. Mahdollistaa koneen täytön maksimaalisen joustavuuden.
 FlexiFit-saranoiden avulla keittiöpaneeli liukuu astianpesukoneen oven päältä mahdollistaen keittiön jalkalistan 5 cm:n korkeuden.	 FlexiZone: Puolikkaan täytön flexizonen ansiosta voit pestä pienemmän määrän säästämällä vettä ja aikaa, eikä astioiden asettamista ole rajoitettu.
 Melutaso: Erinomainen eristys ja erikoislaitteet pitävät melun minimissään.	 Orbitaalinen pesujärjestelmä jakaa veden tasaisesti 60 cm:n pesukoneen tilaan ja johtaa veden tarkasti erinomaisen pesutuloksen takaamiseksi.
 Kristalli: Kristalliohjelma soveltuu herkkien astioiden, kuten lasien ja posliinin, pesuun.	 Hieno: Hellävarainen pesuohjelma on suunniteltu herkille astioille, joissa ei ole runsaasti likaa.
 Säästö: Tämä säästävä pesuohjelma käyttää vain vähän vettä ja energiaa voidakseen tarjota ympäristöystävällisimmän puhdistusvaihtoehdon.	 Yhdistelmä: Yhdistelmäohjelma soveltuu sekalaisille talousastioille ja joka päivä käytettäville pannuille ja kattioille, joissa ei ole erityistä kalkkikerrosta.
 Liotusohjelma: Liotusohjelma tarjoaa huuhtelun, joka estää lian kuivumisen.	 Pika 27 min: Pika 27 min -ohjelma on alhaisen lämpötilan pikapesuohjelma, joka soveltuu kevyesti likaisille astioille.
 Huippupuhdas: Huippupuhdas vaihtoehto tarjoaa loppuhuuhdelun 70 °C:ssa poistaen käytännössä kaikki bakteerit.	 Pikapesu normaalisti likaisille astioille ja kattiloille, myös siinä tapauksessa, että niissä olisi kuivunutta ruokaa. Astiat pestään ja kuivataan 60 minuutissa.
 Astianpesukoneen puhdistusjakso. Jakso tulee käynnistää siten, että kone on tyhjä, ilman astioita. Ohjelmaa suositellaan käytettäväksi 2–3 kuukauden välein erityisillä astianpesukoneen puhdistusaineilla.	 Tilaa 13 henkilön astiastolle: Kuinka monen henkilön astiastolle riittää tilaa.
 Total Acquastop: Smegin astianpesukoneissa olevan osittaisen Acquastop-suojustoiminnon lisäksi joissakin malleissa on elektroninen laite, joka on kiinnitetty veden ottoletkuun ja joka valvoo koneen vesitasoja, tunnistaa letkuvuotoja ja sammuttaa vedensyötön heti tarvittaessa.	 WaterSave-järjestelmä takaa parhaat pesutulokset vähäisellä vedenkulutuksella astianpesukoneen mallin perusteella.
 HILJAINEN: Pesujakso, joka soveltuu normaalisti likaisille astioille ja myös kuivuneille jäämille. Erittäin hiljainen toiminta: ihanteellinen yökäyttöön.	 Mahdollistaa lisäohjelmien käyttöönoton, kun valitaan yhdessä muiden pesujaksojen kanssa. Kun olet valinnut tarvittavan pesujakson, paina painiketta (



HYGIENE 99.9% Korkean lämpötilan pesuohjelma. 75°:een huuhtelu poistaa 99,9 % pieneliöistä ja bakteereista.



Jatkuvaan parantamiseen tähtäävä työ on johtanut seuraavan sukupolven Invertterimoottori 2.0:n luomisen. Sille ovat ominaisia parempi tehokkuus ja kesto ajan kuluessa, mikä mahdollistaa erittäin suuren suorituskyvyn sekä alhaisemman energiankulutuksen ja melutason.



8,3
no

Benefit (TT)

Orbital Wash System

Even water distribution, deep cleaning and low noise thanks to the dual rotating spray arms

Orbital washing system, which, thanks to its double arm, its 7 water exit points and thanks to overlapping and simultaneous rotations and 40 rotations per minute, allows ample coverage of the tank area, thus guaranteeing optimal results in any basket-loading configuration.

Flexifit hinge system

Smooth-running door for optimal integration into the kitchen design

The height of the plinth can vary from 5 cm to 21.5 cm, allowing it to fit perfectly into the cabinet.

Thanks to this solution, the dishwasher blends harmoniously into its surroundings, with the door and plinth perfectly aligned with the other kitchen furniture.

DryAssist+

The Dry Assist+ system of automatic door opening at the end of the cycle ensures fast and energy-efficient drying