

# STL354C



Termékcsalád	Mosogatógépek
Névleges szélesség	60 cm
Névleges magasság	82 cm
Üzembe helyezés	Teljesen integrált beépített
Konyhai panel	Nincs mellékelve
Kosarak száma	3, Flexi
EAN kód	8017709307004



## Programok



Programok száma	12	Auto szenzor 45-65	Igen
Mosási hőmérsékletek	38, 45, 50, 55, 65, 70, 75 °C	Keverés	Igen
Áztatás	Igen	Csendes (-2 dB)	Igen
Expressz 27'	Igen	Intenzív	Igen
Crystal	Igen	Öntisztító	Igen
Teljes expressz – 60 perc	Igen	Higiénikus 99,9%	Igen
ECO	Igen	Kímélő	Igen
Környezetkímélő expressz	Igen	Tálcák	Igen

## Opciók



Dry Assist+ opció	Igen	Speciális programok opció	Igen
Késleltetési idő opció	akár 24 óra	Clean&Shine opció	Igen
1/2 töltet FlexiZone opció	Igen		

## Kosarak



Kosár színe	Szürke	A felső kosár legnagyobb berakható edénye	19,0 cm
Kosár összetevőinek színe	Szürke		

Fogantyú	Műanyag a felső és az alsó kosáron	Alsó kosár	2 összehajtható ráccsal
Felső kosár	Középen rögzített állvánnyal	Alsó kosár csepegésgátló betétekkel	Igen
Üvegtartó	Igen	A legnagyobb berakható edény az alsó kosárba	30,0 cm
A felső kosár magasságának beállítása	Három szinten (5 cm)	Színes belső komponensek	Kék

## MŰSZAKI JELLEMZŐK



Width (mm)	598 mm	Vízellátás	Szimpla; hideg/meleg víz max. 60°C - akár 35% -os energiamegtakarítás meleg vízzel
Depth (mm)	545 mm	Max. vízkeménység	100°FH;58°dH
Megjelenítési típus	LED kijelző	Szárítórendszer	Természetes kondenzációs szárítás, Dry Assist + automatikus ajtónyitó rendszer a ciklus végén
Product Height (mm)	818 mm	Gőzvédelem	Műanyag
Ellenőrző elemek	Elektronikus érintésvezérlés	Cső anyaga	Rozsdamentes acél
Kijelző	Késleltetett indítás, Program időjelzője, Fogyasztás	Szűrő	Rozsdamentes acél
Programme graphics	Symbols	Rejtett fűtőelem	Igen
Be/ki jelzőfény	Igen	Sarokvas	Önkiegyensúlyozó, csúszó, FLEXIFIT
Só jelzőfény	Világítás	Min. és max. homlokpanel súly	2 – 11 kg
Öblítőszert visszajelző	Világítás	Lábazat min. és max. magassága	50 - 215 mm
Ciklus vége jelzés	Hangjelzés	Állítható láb	7cm, 820 és 890 mm között
Mosórendszer	Orbital	Additional gaskets	Yes, with stainless steel plate
Harmadik szórókar	Egyedülálló vagyok	Back cover	Yes
Vízlágyító	Elektronikus beállítással	Depth of dishwasher with open door (mm)	1168
Zavarosság érzékelő Aquatest	Igen	Előlről állítható hátsó lábak	Igen
Elárasztásvédelmi rendszer	Total Acquastop	Top cover	In plastic

## Teljesítmény / Energiacímke – 2019-es rendelet

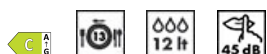

Energihatékonysági osztály	C	Program időtartama	4:10 h:min
Energiafogyasztás [100 ciklusonként, az eco program alapján]	73 kWh	Levegőben terjedő akusztikus zajkibocsátás	45 dB(A) re 1 pW
Névleges kapacitás (ps)	13	Levegőben terjedő akusztikus zajkibocsátási osztály	C

Vízfogyasztás  
[ciklusonként]

12,0 litres

Energhatékonyági  
mutató (EEI)

43,8

## Elektromos csatlakozás

Dugó

(F;E) Schuko

Frekvencia (Hz)

50 Hz

Csatlakoztatott  
áramforrás

1800 W

A kapcsolat típusa

Egyfázisú (pl. motor)

Jelenlegi

10 A

Tápkábel hossza

140 cm

Feszültség

220-240 V

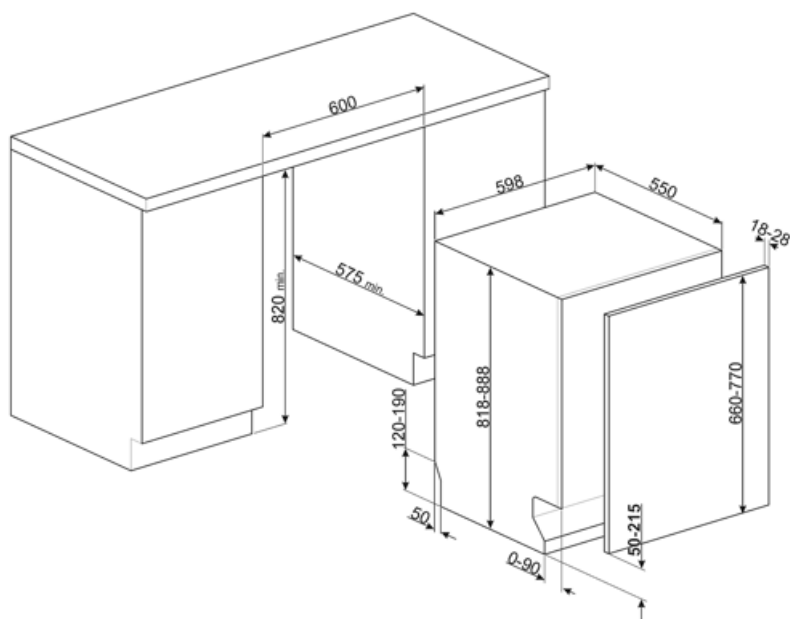

## Not included accessories



**KIT82CN**



**KIT82CX**



**KITFLEXI**

Kit for 60cm dishwashers with FlexiFit hinges for door panel weight >11 kg (max 15 kg 82 cm and 13,5 kg 86 cm)

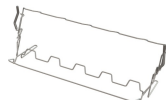

**KITGH**

Üvegtartó készlet. Az első kosárra kell felszerelni, de csak akkor, ha vannak összehajtható állványok



**KITPL60B**

Lábazat készlet fehér színben állítható magassággal és mélységgel. Beépíthető az összes teljesen integrált és pult alatti modellbe változtatható forgópántos vagy flexibilis zsanérokkal.



**KITPL60N**

Állítható magasságú és mélységű fekete lábazat. Beépíthető az összes teljesen integrált és pult alatti modellbe változtatható forgópántos vagy flexibilis zsanérokkal.



**KITPL60X**

Lábazat rozsdamentes acélból állítható magassággal és mélységgel. Az összes teljesen beépített és pult alatti modellre felszerelhető változtatható forgópántos vagy flexibilis zsanérokkal.











**KITPLV2**

Hosszabbítókészlet mosogatógéphez és mosógéphez: hossz méterben 2

## Symbols glossary

	Az Aquatest egy elektronikus érzékelő, amely a kezdeti áztatási fázis végén méri a víz átlátszóságának fokát. A mért értékek alapján az érzékelő beállítja a legmegfelelőbb programot, így a lehető legjobb mosási eredményt éri el, minimális vízmennyiség mellett.		Az edények jobb szárítása, foltok hátrahagyása nélkül.
	C energiahatékonysági osztály		Clean&Shine opció: A tökéletes tisztítási eredmények érdekében ez az opció egy extra öblítést ad a mosási ciklushoz, ami az edényeknek ragyogó fényt kölcsönöz.
	82 cm magas		Késleltető időztető: Lehetőség van a kívánt program elindításának legfeljebb 24 órával történő elhalasztására, hogy a mosogatógépet a kívánt időpontra programozza.
	A Dry Assist + opció az energiatakarékosság mellett az edények tökéletes szárítását is biztosítja azáltal, hogy a mosogatási ciklus végén automatikusan kinyitja az ajtót.		A FlexiFit csuklópántok lehetővé teszik, hogy a konyhapanel átcsússzon a mosogatógép ajtaján, így a konyhai lábazat minimális magassága 5 cm lehet.
	FlexiZone: A ½ terheléses flexizóna lehetővé teszi az energia-, víz- és időtakarékos mosogatást féltöltet esetén, és nincsenek korlátozások az edények elhelyezésére vonatkozóan.		Zajszint: A kiváló szigetelés és a speciális eszközök minimálisra csökkentik a zajszintet.
	A keringő mosórendszer egyenletesen osztja el a vizet a 60 cm-es mosogatógép belsejében, és precízen irányítja a vizet a kiváló mosogatási eredmények érdekében.		Automatikus 45°–65°: Az automatikus program szabályozza a ciklus hosszát az előmosás szükségességétől és a szükséges öblítések számától függően.
	Kristály: A Kristály program kényes edényekhez használható, mint a poharak és a porcelán.		Kímélő: A kímélő mosogatási programmal kényes, nem túlzottan szennyezett edényeket lehet mosogatni.
	Eco Eco, ez a gazdaságos mosási program kis mennyiségű vizet és energiát használ fel annak érdekében, hogy a lehető legkörnyezetbarátabb tisztítási lehetőséget biztosítsa.		Mix: A Mix program a vegyes edények és a mindennapos edények és serpenyők mosogatására alkalmas, különösebb ráragadt szennyeződés nélkül.
	Áztatási program: A áztatási program öblítéssel akadályozza meg a szennyeződés kiszáradását.		Expressz 27': Az Expressz 27' program egy gyors mosogatási ciklus alacsony hőmérsékleten, enyhén szennyezett edények esetén.
	KÖRNYEZETKÍMÉLŐ EXPRESSZ mosogatóprogram alacsony víz- és energiafogyasztással.		Ultratiszta: Az Ultratiszta opció egy végső öblítést hajt végre 70°C-os hőmérsékleten, gyakorlatilag minden baktériumot eltávolítva.
	13 teríték: Terítékek száma.		Total Acquastop: Az összes Smeg mosogatógépben megtalálható részleges Acquastop-védelem mellett egyes modellek a vízfelvételi tömlőre szerelt elektronikus eszközzel rendelkeznek, amely figyeli a gépben lévő vízszintet, észleli a tömlő szivárgását, és szükség esetén azonnal kikapcsolja a vízellátást.

-  Érintésvezérlők: A könnyen kezelhető érintésvezérlés lehetővé teszi a készülék egyetlen gombnyomással történő programozását.
-  Gyors mosási ciklus: normál mértékben szennyezett vegyes töltet, például edények és serpenyők esetén, még rászáradt maradványokkal is. Az edényeket 60 perc alatt elmosogatja és megszártja.
-  Halk: Szokásos mértékben szennyezett edények mosogatására alkalmas ciklus, még rászáradt maradványokkal is. Maximális zajcsökkentést biztosít, ezért éjszakai mosogatóshoz ideális.
-  Sütőlap program: a sütőlapok intenzív tisztításához. Helyezze a sütőlapokat a mosogatógép alsó kosarába.
-  A folyamatos fejlesztésre irányuló munka lehetővé tette a nagyobb hatékonysággal és hosszú távú tartóssággal jellemzett második generációs inverter motor 2.0 megalkotását, ami nagyon nagy teljesítményt, valamint alacsonyabb energiafogyasztást és zajszintet tesz lehetővé.
-  A víztakarékos rendszer a mosogatógép modelljétől függően a legjobb mosási eredményt biztosítja minimális vízfogyasztás mellett.
-  Mosogatógép tisztítási ciklus. A ciklust üres géppel, edények nélkül kell elindítani. Javasoljuk, hogy 2-3 havonta futtassa a programot speciális mosogatószerekkel.
-  Lehetővé teszi további programok engedélyezését, ha bármilyen mosási ciklussal együtt van kiválasztva. Miután kiválasztotta a kívánt mosási ciklust, nyomja meg a (
-  HIGIÉNIA 99,9% Magas hőmérsékletű mosási program. A 75°-os öblítés garantálja a patogének és baktériumok 99,9%-os eltávolítását.

---

## Benefit (TT)

---

### **Glassy Touch Display**

The easy and intuitive lexan touch display guides the user towards conscious and sustainable choices, reducing waste

The display, featuring indicators for dirt level, water usage, and energy consumption, enables users to optimise efficiency, minimise waste, and address daily needs with an eco-conscious approach. With a range of available options, it allows for customised washing and consumption settings tailored to individual preferences, consistently delivering exceptional results with minimal environmental impact.

### **Orbital Wash System**

Even water distribution, deep cleaning and low noise thanks to the dual rotating spray arms

Orbital washing system, which, thanks to its double arm, its 7 water exit points and thanks to overlapping and simultaneous rotations and 40 rotations per minute, allows ample coverage of the tank area, thus guaranteeing optimal results in any basket-loading configuration.

### **Flexifit hinge system**

Smooth-running door for optimal integration into the kitchen design

The height of the plinth can vary from 5 cm to 21.5 cm, allowing it to fit perfectly into the cabinet. Thanks to this solution, the dishwasher blends harmoniously into its surroundings, with the door and plinth perfectly aligned with the other kitchen furniture.

### **DryAssist+**

The Dry Assist+ system of automatic door opening at the end of the cycle ensures fast and energy-efficient drying