

STL67339L



Семейство продуктов	Посудомоечная машина
Коммерческая ширина	60 см
Коммерческая высота	82 см
Установка	Полностью интегрированная встраиваемая
Мебельный фасад	Не поставляется
Количество корзин	3, FlexiDuo
EAN-код	8017709289218



Программы



Количество программ	10+1	Авто 45-65	Да
Температура мойки	38, 45, 50, 55, 65, 70, 75 °C	Смешанное	Да
Замачивание	Да	Тихий (-2 дБ)	Да
Express 27'	Да	Интенсивная	Да
Хрусталь	Да	Программа самоочистки	Да
Full express - 60 минут	Да	Стерилизация	Да
ECO	Да	Hygiene 99,9%	Да

Опции

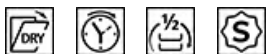

опция Dry Assist	Да	опция FlexiZone - 1/2 загрузки	Да
Отсрочка включения	До 24 часов, с предварительной мойкой	Специальные программы	Да

Корзины



Цвет корзин	Серый	Максимальный размер посуды, загружаемой в верхнюю корзину (см)	19,0 см
Цвет компонентов корзин	Серый	Нижняя корзина	С 4 складными полками

Ручка	Пластиковая с вкладышем из нержавеющей стали на верхней и нижней корзинах	Нижняя корзина с системой Rompi-Goccia	Да
Верхняя корзина	с 3-мя внутренними вставками	Максимальный размер посуды, загружаемой в нижнюю корзину (см)	30,0 см
Верхняя корзина, регулируемая по высоте	На 3 горизонтальных уровня	Цвет внутренних компонентов	Синий
Скользкие направляющие Extra Glide	Да	Корзина для столовых приборов	13 комплектов

Технические характеристики



Ширина изделия (мм)	598 мм	Водоснабжение	Одинарное; холодная/ горячая вода максимум 60°C - экономия энергии с горячей водой до 35%
Глубина изделия (мм)	545 мм	Максимальная жесткость воды	100°fH;58°dH
Тип дисплея	LED-дисплей (3 цифры)	Система сушки	Конденсационная сушка с системой автоматического открывания дверцы Dry Assist в конце цикла
Высота продукта	818 мм	Защита от пара	Пластиковая
Управление	Электронный	Материал чаши	Нержавеющая сталь
Дисплей	отсрочка старта, Индикация времени программы, Индикация времени окончания цикла	Фильтр	Нержавеющая сталь
Индикация программ	Символы	Скрытый нагревательный элемент	Да
Индикатор вкл. /выкл.	Да	Петли	Самобалансировка, слайдерное крепление, FLEXFIT
Индикатор отсутствия соли	Световая индикация	Минимальный и максимальный вес фасада	2 - 11 кг
Индикатор отсутствия ополаскивателя	Световая индикация	Мин. и максимальная высота цоколя	50 - 215 мм
Индикация окончания цикла	ActiveLight - Луч на полу	Регулируемые по высоте ножки	7 см, от 820 до 890 мм
Система мойки	Planetarium	Дополнительные прокладки	Да, с пластиной из нержавеющей стали
Третий верхний разбрызгиватель	Одинарный	Задняя крышка	Да
Смягчитель воды	Электронная регулировка	Глубина посудомоечной машины с открытой дверцей (мм)	1146
Датчик Aquatest	Да	Регулировка задних ножек с фронта	Да
Система защиты от протечек	Полный Acquastop	Верхняя крышка	Пластиковая

Производительность / Энергопотребление - НОВЫЙ регламент



Класс энергоэффективности	D	Продолжительность цикла	4:00 h:min
Потребление энергии [на 100 циклов, тестовая программа ECO]	81 кВт/ч	Излучение воздушного шума (фаза вращения)	42 дБ(А) re 1пВт
Загрузка, комплектов	13	Класс эмиссии воздушного акустического шума	B
Потребление воды [за цикл]	9.0 litres	Индекс энергоэффективности (EEI)	48.4

Электрическое подключение

Тип электрической вилки	(F;E) Schuko	Частота тока	50 Гц
Номинальная мощность	1800 Вт	Тип подключения	Однофазное
Сила тока	10 А	Длина электрического кабеля	140 см
Напряжение	220-240 В		

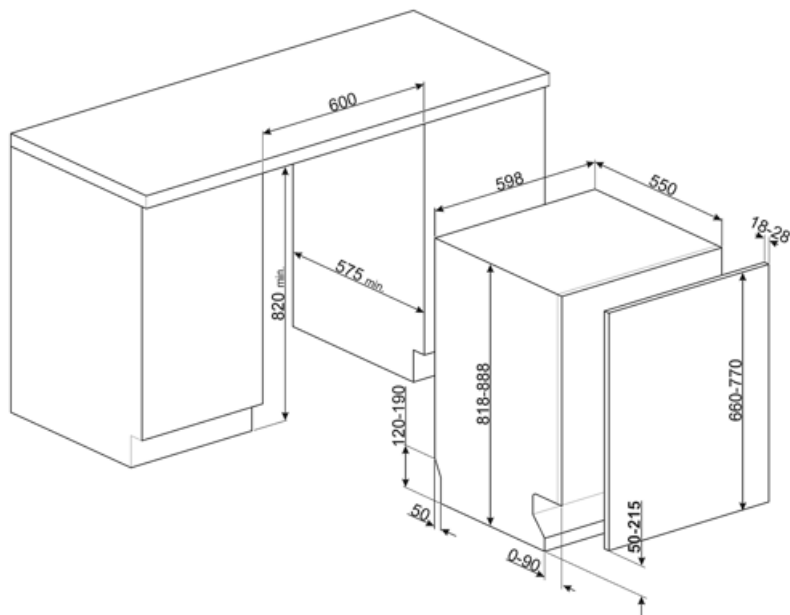

Not included accessories

KITFLEXI



KITPL60B

Комплект цоколя белого цвета с регулируемой высотой и глубиной. Может устанавливаться на все полностью интегрированные модели и модели под столешницу с петлями с регулируемым центром вращения или петлями FlexiFit.



KITPL60X

Комплект цоколя нержавеющей сталь с регулируемой высотой и глубиной. Может устанавливаться на все полностью интегрированные модели и модели под столешницу с петлями с регулируемым центром вращения или петлями FlexiFit.

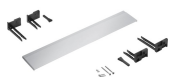

KITGH

Держатели для бокалов. Устанавливается в нижней корзине, но только при наличии складных держателей.

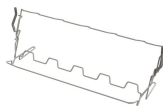

KITPL60N

Комплект цоколя черного цвета с регулируемой высотой и глубиной. Может устанавливаться на все полностью интегрированные модели и модели под столешницу с петлями с регулируемым центром вращения или петлями FlexiFit.























KITPLV2

Удлинительный шланг для посудомоечных и стиральных машин: длина 2 м.



Symbols glossary

 <p>ActiveLight - это светодиодная подсветка, которая проецирует красное световое пятно на пол под посудомоечной машиной, когда прибор используется.</p>	 <p>Aquatest: специальный датчик измеряет чистоту воды во время автоматической программы и обеспечивает минимальное потребление воды и энергии.</p>
 <p>Rompi Goccia: некоторые модели посудомоечных машин оснащены специальными полимерными насадками против капель, которые улучшают процесс сушки посуды.</p>	 <p>A+++: класс энергоэффективности A+ помогает сэкономить до 30% энергии по сравнению с классом A. Гарантируется максимальная производительность при минимальном потреблении.</p>
 <p>Класс энергоэффективности D</p>	 <p>Коммерческая высота 82</p>
 <p>Возможность отложить запуск желаемой программы на срок до 24 часов, чтобы запрограммировать работу посудомоечной машины в желаемое время.</p>	 <p>DRYASSIST: на некоторых моделях в конце цикла сушки специальное устройство медленно автоматически приоткрывает дверцу посудомоечной машины на несколько сантиметров, чтобы обеспечить идеальную сушку и сэкономить до 20% энергии.</p>
 <p>FlexiDuo: 3-я корзина для столовых приборов FlexiDuo позволяет размещать столовые приборы или небольшие чашки, ковши или крупную посуду по своему усмотрению: она состоит из двух отдельных подвижных модулей.</p>	 <p>Модели с новыми петлями Flexi Fit можно устанавливать на кухнях с цоколем высотой всего 5 см. Благодаря этой новой конструкции петель мебельный фасад имеет скользящее движение снизу вверх, что позволяет избежать того, что фасад заденет цоколь.</p>
 <p>FlexiZone: опция половинной загрузки позволяет мыть с меньшей загрузкой, экономя электроэнергию, воду и время, без ограничений на размещение посуды.</p>	 <p>Система направляющих ExtraGlide делает движение второй корзины еще более плавным и мягким. Она облегчает перемещение даже при полной загрузке, а благодаря увеличенному ходу облегчает загрузку посуды в корзину.</p>
 <p>Эволюция Smeg в направлении более интеллектуальных и экологичных моделей привела к выбору инверторной технологии, которая значительно снижает энергопотребление.</p>	 <p>Уровень шума: отличная изоляция и специальные устройства сводят шум к минимуму.</p>
 <p>Система мойки Planetarium с большим числом оборотов в минуту гарантирует полное покрытие внутренней камеры благодаря одновременному вращению основания и распылителей, а также отличные результаты мойки.</p>	 <p>Авто 45° - 65°: автоматическая программа регулирует продолжительность цикла в зависимости от необходимости предварительной мойки и количества требуемых полосканий.</p>
 <p>Стекло: программа «Стекло» подходит для мытья деликатной посуды, такой как бокалы и фарфор.</p>	 <p>ECO: для обеспечения максимально экологичного подхода к очистке, эта программа использует небольшое количество воды и энергии</p>
 <p>Цикл быстрой мойки для посуды средней степени загрязнения, таких как посуда и сковороды, даже с засохшими остатками пищи. Посуда моется и сушится за 60 минут.</p>	 <p>Смешанное (Mix): Программа подходит для различной посуды и повседневной мойки кастрюль и сковород без особого загрязнения.</p>

- | | |
|--|--|
|  <p>Цикл очистки посудомоечной машины. Цикл следует начинать с пустой машиной, без посуды. Рекомендуется запускать программу каждые 2-3 месяца, используя специальные моющие средства для посудомоечных машин.</p> |  <p>Цикл мойки подходит для посуды средней степени загрязнения, даже с засохшими остатками. Обеспечивает максимальное снижение шума в процессе работы</p> |
|  <p>Программа замачивания: обеспечивает ополаскивание для предотвращения высыхания грязи.</p> |  <p>Быстрая 27 минут: программа быстрой мойки за 27 минут.</p> |
|  <p>Ultraclean: опция Ultraclean выполняет заключительное ополаскивание при высокой температуре 70°C, уничтожая практически все бактерии.</p> |  <p>Указано максимальное количество комплектов посуды в посудомоечной машине.</p> |
|  <p>Полный Acquastop: в дополнение к частичной защите Acquastop, присутствующей во всех посудомоечных машинах Smeg, некоторые модели имеют электронное устройство, прикрепленное к водозаборному шлангу, которое контролирует уровень воды в машине, обнаруживает утечки в шланге и немедленно отключает подачу воды, когда нужно.</p> |  <p>Система WaterSave обеспечивает лучшие результаты мойки при минимальном расходе воды в зависимости от модели посудомоечной машины.</p> |
|  <p>Позволяет включить дополнительные программы, если они выбраны вместе с любым циклом стирки. Выбрав нужный цикл стирки, нажмите кнопку.</p> |  <p>Интенсивная мойка идеально подходит для тарелок, кастрюль, сковородок, разделочных досок, бутылочек для кормления.</p> |
|  <p>СТЕРИЛИЗАЦИЯ 99.9% Программа мойки при высокой температуре. Ополаскивание при 75° C гарантирует удаление 99,9% микробов и бактерий, что делает его идеальным для дезинфекции.</p> | |

Benefit (TT)

Active Light (луч на полу)

Максимальный контроль благодаря проецируемой на пол подсветке, которая показывает, когда посудомоечная машина работает и когда цикл завершен

Посудомоечные машины Smeg, оснащенные ActiveLight, сигнализируют о состоянии работы прибора, проецируя свет на пол во время выполнения цикла. Свет гаснет в конце цикла, сигнализируя о том, что посудомоечную машину можно разгружать.

FlexiDuo

Гибкая третья корзина обеспечивает дополнительное пространство, адаптируясь к загрузке для размещения различных типов посуды, обеспечивая оптимальную организацию и эффективное использование внутреннего пространства.

Третья корзина FlexiDuo состоит из двух отдельных секций, которые можно использовать независимо друг от друга, складывать и/или вынимать, что обеспечивает гибкость загрузки для любых нужд. В зависимости от расположения, она позволяет размещать в верхней корзине чашки, высокие стаканы, объемные столовые приборы, кастрюли и сковородки.

Система мойки Planetarium

Полное и глубокое покрытие благодаря усовершенствованному движению разбрызгивателя — инновационное решение, запатентованное компанией Smeg.

Зapatентованная система мойки Planetarium от Smeg гарантирует безупречную очистку. Благодаря одновременному двойному движению разбрызгивателя и 65 оборотам в минуту он достигает каждого уголка и щели для исключительных результатов. Тарелки, стаканы и столовые приборы будут идеально чистыми в кратчайшие сроки. Интеллектуальная система, в которой сочетаются эффективность и стиль, обеспечивая блестящие результаты без усилий.

Петли Flexifit

Плавно движущаяся дверца для оптимальной интеграции в дизайн кухни.

Высота цоколя может варьироваться от 5 см до 21,5 см, что позволяет ему идеально вписаться в шкаф. Благодаря такому решению посудомоечная машина гармонично вписывается в окружающую обстановку, а дверца и цоколь идеально выровнены с остальной кухонной мебелью.

Телескопические направляющие Extra Glide

Более плавное и стабильное выдвижение корзин

Телескопические направляющие Extra Glide обеспечивают плавное и безопасное извлечение верхней корзины даже при большой загрузке. Телескопическая конструкция обеспечивает плавное, стабильное и бесшумное движение, улучшая эргономику и удобство. Идеально подходят для оптимизации пространства и простоты использования, сочетают в себе долговечность и комфорт при каждой мойке.