

STX325BLLC



Produktgrupp	Diskmaskin
Kommersiell bredd	60 cm
Kommersiell höjd	82 cm
Installation	Inbyggd
Antal korgar	3, FlexiDuo med Easy Glide
Motor	Inverter 2.0
EAN-kod	8017709334017



Program



Antal program	10+1	Autosensor 45–65	Ja
Temperatur för disk	38, 45, 50, 55, 65, 70, 75 °C	Mix	Ja
Avspolning	Ja	Tyst (-2 dB)	Ja
Express 27 min	Ja	Intensiv	Ja
Kristall	Ja	Självrengöring	Ja
Full express – 60 minuter	Ja	Hygien 99,9 %	Ja
Eco	Ja		

Alternativ



Dry Assist+-alternativ	Ja	Flexizone, halv last i över- eller underkorg	Ja
Fördröjd start	Upp till 24 timmar med automatisk sköljning	Alternativet specialprogram	Ja

Korgar



Färg på korgar	Grå	Glidskenor "Extra Glide"	Ja
Färg på korgens delar	Grå	Maxstorlek på disk i överkorg	19,0 cm
Handtag	På den övre- och undre korgen	Nederkorg	Med fyra fällbara ställ

Överkorg	Med 3 fällbara ställ	Nederkorg med anti-droppinsats	Ja
Glashållare	Ja	Maxdiameter på tallrik i underkorg	30,0 cm
Nivåjustering av överkorg	På tre horisontella nivåer	Färg på innerdetaljer	Blå

Teknisk specifikation



Bredd produkt (mm)	598 mm	Vattenanslutning	Enkel; kallt/varmt vatten upp till 60°C-varmt vatten ger en energibesparing på upp till 35%
Djup produkt (mm)	545 mm	Max vattenhårdhet	100°FH;58°dH
Typ av display	3 tecken	Torksystem	Naturlig kondensortorkning med det automatiska lucköppningssystemet Dry Assist + vid cykelns slut
Produktens höjd (mm)	818 mm	Ångskydd	I plåt
Kontrolltyp	Elektronisk touchkontroll	Invändig belysning	Vit LED
Typ av display	Fördröjd start, Programindikator, Resttidsindikering	Material på innerutrymme	Rostfritt stål
Grafik program	Symboler	Filter	Rostfritt stål
Av/på indikator	Ja	Dolt värmeelement	Ja
Saltindikator	Ja	Gångjärn	Självbalanserande med variabel stödjepunkt
Indikator för sköljning	Ja	Min. and max sockelhöjd	100–228 mm
Indikator vid programslut	Active Light	Justerbara fötter	7 cm, från 820 till 890 mm
Disksystem	Planetarium	Additional gaskets	Yes, with stainless steel plate
Tredje spolarm	Enkel	Bakre skydd	Ja
Avhårdare	Med elektronisk styrning	Diskmaskinens med öppen lucka (mm)	1146
Grumlighetssensor - Aquatest	Ja	Bakre fot justerbar framifrån	Ja
Översvämningskydd	Total Aquastop	Övre skydd	I plast

Prestanda/Energimärkning – Reg. 2019

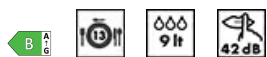

Energieffektklass	B	Programlängd	4:25 h:min
Energiförbrukning [per 100 cykler, vid användning av ekoprogrammet]	63 kWh	Luftburet akustiskt buller räknat i dB(A) re 1 pW	42 dB(A) re 1 pW
Nominell kapacitet (ps)	13	Utsläppsklass för luftburet akustiskt buller	B
Vattenförbrukning [per cykel]	9,0 litres	Energieffektivitetsindex (EII)	37,9

Elektrisk anslutning

Typ av kontakt	(F;E) Eurokontakt	Frekvens	50 Hz
Anslutningseffekt	1800 W	Typ av anslutning	1-fas
Ström	10 A	Sladdens längd	140 cm
Spänning	220-240 V		

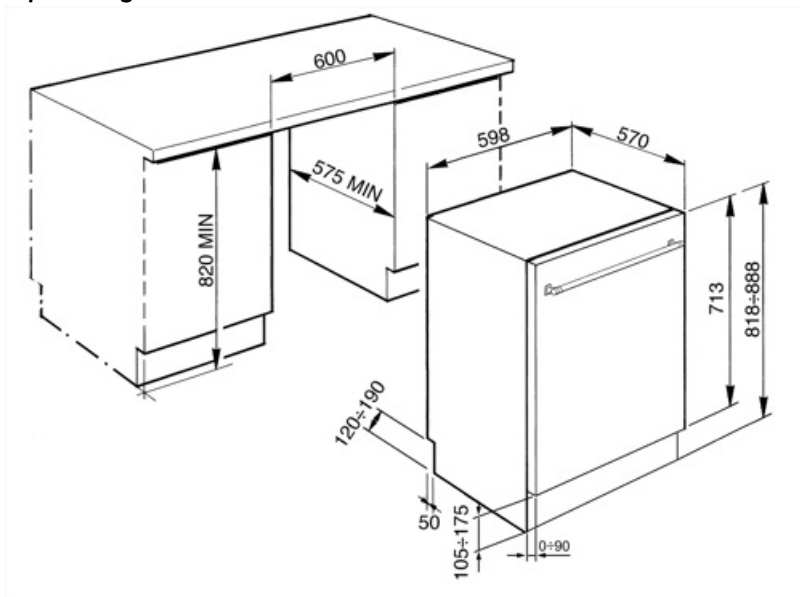

Tillbehör ingår ej

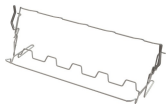

KITGH

Vingelshållare för nedre diskmaskinskorgen. ****Passar endast i korgar med fällbara tallriksstöd.****



KITPL60B

Vitt sockelkit med ställbar höjd och djup. Passar till alla helintegrerade och underbyggnadsdiskmaskiner med fast och FlexiFitgångjärn.



KITPL60N

Svart sockelkit med ställbar höjd och djup. Passar till alla helintegrerade och underbyggnadsdiskmaskiner med fast och FlexiFitgångjärn.



KITPL60X























Socketkit i rostfritt stål med ställbar höjd och djup. Passar till alla helintegrerade och underbyggnadsdiskmaskiner med fast och FlexiFitgångjärn.









KITPLV2

Förlängningskit till diskmaskiner och tvättmaskiner 2m

Symbols glossary

	Activelight är en LED-lampa som projicerar en röd fläck på golvet under diskmaskinen när apparaten används.		Aquatest mäter vattnets klarhet under ett autoprogram och säkerställer automatiskt minsta förbrukning av vatten och energi.
	Anti-dropp: Vissa modeller av diskmaskiner är utrustade med specialister som förbättrar torkningsprocessen.		Energieffektivitetsklass B
	COMM_HEIGHT_82_72dpi		Fördröjningstimer: Fördröjningstimern kan skjuta upp start av programmet med upp till 24 timmar.
	Dry Assist+-alternativ, utöver att vara energisparande så försäkras detta alternativ att diskgodset torkar perfekt eftersom luckan öppnas automatiskt vid diskcykelns slut.		FlexiDuo: FlexiDuo 3: e bestickkorgen gör att du kan ordna bestick eller små koppar, slevor eller skrymmande redskap hur du vill: den består av två separata och rörliga delar.
	FlexiZone: Flexizonen med ½ belastning låter dig tvätta en reducerad belastning, vilket sparar energi, vatten och tid och det finns inga begränsningar för var föremålen placeras.		Skensystemet ExtraGlide gör att den andra korgen glider ännu smidigare och mjukare. Detta förenklar rörligheten även när korgen är fullastad, och tack vare den ökade förskjutningen blir det enklare att föra in diskgodset i korgen.
	Ljudnivå: Utmärkt isolering och speciella enheter som håller ljudnivån på ett minimum.		Disksystemet Planetarium, med ett högt antal rotationer per minut, garanterar att hela tanken täcks, tack vare samtidig rotation av basen och spolarmarna, vilket ger utmärkta diskresultat.
	Auto 45 °C–65 °C: Autoprogrammet reglerar cykelns längd beroende på om det finns behov av fördisk samt antalet sköljningar som behövs.		Kristall: Kristallprogrammet är särskilt utformat för ömtåligt diskgodset som glas och porslin.
	Eco: Eco, det här ekonomiska tvättprogrammet använder en mindre mängd vatten och energi i syfte att erbjuda det mest miljövänliga tvättalternativet.		Mix: Mix-programmet passar för blandat porslin och vardagsgrytor och kastruller som inte har särskilt mycket intorkad smuts.
	Blötlägningsprogram: Blötlägningsprogrammet sköljer disken för att undvika att smutsen torkar in.		Express 27 min: "Express 27 min"-programmet är en snabb diskcykel vid låg temperatur för lätt nedsmutsad disk.
	Snabb diskcykel för normalt nedsmutsat, blandat diskgodset som tallrikar och grytor, även med intorkade rester. Diskgodset diskas och torkas på 60 min.		Ultrarent: Alternativet Ultrarent utför en slutgiltig sköljning i en hög temperatur på 70 °C vilket eliminerar praktiskt taget alla bakterier.
	Plats för 13 kuvert: Antal kuvert.		Totalt Acquastop: Utöver det delvisa Acquastop-skydd som finns i alla Smegs diskmaskiner så har vissa modeller en elektronisk enhet monterad på vatteninloppsslangen. Denna kontrollerar vattennivån i maskinen, upptäcker läckor i slangen och stänger av vattentillförseln omedelbart vid behov.

-
-  **Pekkontroll:** Användarvänliga pekkontroller gör det möjligt att programmera apparaten med en enkel knapptryckning.
-  **Rengöringscykel för diskmaskinen.** Cykeln ska startas i en tom maskin utan disk. Vi rekommenderar att programmet körs var 2–3 månad och att ett speciellt diskmaskinsrengöringsmedel används.
-  **Tillåter dig att aktivera ytterligare program** när de väljs tillsammans med valfri tvättcykel. När önskad tvättcykel har valts, tryck på knappen (
-  **Arbetet som syftar till kontinuerlig förbättring** har lett till skapandet av den andra generationens invertermotor 2.0, som ger en väldigt hög prestanda och hållbarhet över tiden, samt lägre energiförbrukning och ljudnivå.
-  **Systemet WaterSave** garanterar de bästa diskresultaten med den lägsta vattenförbrukningen beroende på diskmaskinens modell.
-  **TYST:** Diskcykel som passar för normalt nedsmutsad disk, även med intorkade rester. Försäkrar maximal ljuddämpning och är därför perfekt för den som vill köra programmet på natten.
-  **HYGIEN 99,9 %** Diskprogram med hög temperatur. Sköljningen vid 75° garanterar att 99,9 % av alla bakterier och mikroorganismer avlägsnas.

Benefit (TT)

Active Light

Maximum control thanks to the light projected on the floor that indicates when the dishwasher is running and when the cycle is complete

Smeg dishwashers equipped with ActiveLight signal the appliance's activity status by projecting a light on the floor while the cycle is running. The light goes out at the end of the cycle, signalling that the dishwasher can be unloaded.

FlexiDuo

The flexible third basket provides additional space, adapting to the load to accommodate various types of dishes, ensuring optimal organization and efficient use of interior capacity

The third FlexiDuo basket consists of two separate sections that can be handled independently of each other, stacked and/or removed, offering loading flexibility for every need. Depending on the arrangement, it allows cups, tall glasses, bulky utensils and pots and pans to be placed in the upper basket.

Planetarium Wash System

Full and deep wash coverage thanks to the advanced movement of the spray arm, an innovation patented by Smeg

Smeg's patented Planetarium Wash System guarantees impeccable cleaning. With a simultaneous double movement of the sprayer and 65 rotations per minute, it reaches every nook and cranny for extraordinary results. Dishes, glasses and utensils will be perfectly clean in no time. An intelligent system where efficiency and style meet, delivering brilliant results effortlessly.

Extra Glide Telescopic Guides

Smoother and more stable loading and unloading operations

Extra Glide telescopic guides ensure smooth and safe extraction of the upper basket, even with heavy loads. The telescopic design ensures smooth, stable and silent movement, improving ergonomics and convenience. Ideal for optimising space and ease of use, they combine durability and comfort in every washing operation.

DryAssist+

The Dry Assist+ system of automatic door opening at the end of the cycle ensures fast and energy-efficient drying