

# TR103IBL2

מידה  
 מס' חללים עם תווית אנרגיה  
 מקור חום של תא התנור  
 סוג הכיריים  
 סוג תנור עיקרי  
 סוג תנור שני  
 מערכת ניקוי תנור ראשי  
 קוד EAN  
 דרגת יעילות אנרגטית  
 קטגוריית יעילות אנרגטית, תא התנור השני

100x60 cm  
 2  
 חשמל  
 השראה  
 אזורור חום  
 אזורור חום  
 ניקוי באדים  
 8017709312404  
 A  
 B



## אסתטיקה



סדרה עיצובית	Victoria	כפתורי בקרה	Smeg Victoria
עיצוב	Victoria	צבע בקרות	נירוסטה
צבע	שחור	מס' בקרות	9
גימור	שחור מבריק	Serigraphy colour	Silver
גימור לוח בקרה	מתכת בציפוי אמיל	צג	אלקטרוני 5 לחצנים
לוגו	assembled 50's	דלת	עם מסגרת
Logo position	Upstand+ Command panel	סוג זכוכית	שחור
מגן אחורי	כן	ידית	Smeg Victoria
צבע כיריים	אמיל שחור	צבע ידית	נירוסטה מוברשת
סוג הגדרת בקרות	כפתורי בקרה	בסיס	פחם אבן

## תוכניות / פונקציות

מס' פונקציות בישול  
 פונקציות בישול רגילות

6

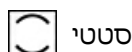

סטטי

תחתית בסיוע מאזורר + ניקוי באדים



בסיוע מאזורר

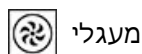

מעגלי

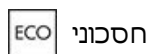

חסכוני

פונקציות אחרות

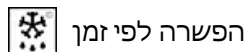

הפשרה לפי זמן

## פונקציות ניקוי

ניקוי באדים

## תוכניות ופונקציות לתנורים עם תנור משני

פונקציות בישול, תא תנור שני	1
Bottom element + fan	No
Bottom element + Upper element	No

פונקציות בישול רגילות, תא התנור השני

מעגלי

## תוכניות ופונקציות לתנורים עם תנור שלישי

מס' פונקציות תנור שלישי	1
תאורת תנור	
גריל מלא	

## מאפיינים טכניים של כיריים, תנור

### 5 מספר אזורי בישול

- 1.30 - יחידה - אינדוקציה - kW - Booster 1.40 kW - - Ø 21.0 cm
- 2.30 - יחידה - אינדוקציה - kW - Booster 3.00 kW - - Ø 18.0 cm
- 2.30 - יחידה - אינדוקציה - kW - Booster 3.00 kW - - Ø 27.0 cm
- 1.30 - יחידה - אינדוקציה - kW - Booster 1.40 kW - - Ø 18.0 cm
- 2.30 - יחידה - אינדוקציה - kW - Booster 3.00 kW - - Ø 21.0 cm

## מאפיינים טכניים של התנור העיקרי, תנור



מס' נורות	1	דלת נתיקה	כן
מספר מאוורר	1	דלת פנימית מזכוכית לחלוטין	כן
הנפח הנקי של תא התנור	61 l	מס' כולל של דלתות זכוכית	3
הנפח ברוטו של תא התנור הראשון	70 l	מס' דלתות זכוכית מחזירות חום	1
חומר תא התנור	אמייל נקי תמיד	תרמוסטט בטיחות	כן
מספר המדפים	4	מערכת קירור	משיק
סוגי מדפים	רשתות מתכת	מידות תא תנור לשימוש (ע)X(ג)X(א)	316x460x412 mm
סוג נורה	הלוגן	בקרת טמפרטורה	אלטרומכני
הספק נורה	40 W	גוף חימום תחתון - הספק	1200 W
הגדרת זמן בישול	הפעלה ועצירה	גוף חימום עליון - הספק	1000 W
פתח דלת	פתח צדי	גוף חימום מעגלי - הספק	2000 W

## אפשרויות תנור עיקרי, תנור

טיימר	כן	טמפרטורה מינימלית	50 °C
צליל התרעה לסיום הבישול	כן	טמפרטורה מרבית	250 °C

## מאפיינים טכניים של התנור המשני, תנור



מספר מאוורר	2	דלת נתיקה	כן
הנפח הנקי של תא התנור השני	84 l	דלת פנימית מזכוכית לחלוטין	כן
הנפח ברוטו של תא התנור השני	94 l	דלת פנימית ניתקת	כן
חומר תא התנור	אמייל נקי תמיד	מס' כולל של זכוכיות דלתות	2
מספר המדפים	9	מס' זכוכית דלתות מחזירות חום	1
סוגי מדפים	רשתות מתכת	תרמוסטט בטיחות	כן
מס' נורות	1	מערכת קירור	משיק
סוג נורה	הלוגן	מידות תא תנור לשימוש (עXרXג)	605x375x375 mm
הספק נורה	40 W	בקרת טמפרטורה	אלטרומכני
פתח דלת	פתח צדי	Circular heating element - Power	2 x 1550 W

## אפשרויות תנור נוסף, תנור

טמפרטורה מינימלית	50 °C	טמפרטורה מרבית	245 °C
-------------------	-------	----------------	--------

## מאפיינים טכניים של התנור השלישי, תנור



הנפח הנקי של תא התנור השלישי	36 l	דלת פנימית ניתקת	כן
הנפח ברוטו של תא התנור השלישי	41 l	מס' כולל של זכוכיות דלתות	3
חומר תא התנור	אמייל נקי תמיד	מס' זכוכיות דלתות מחזירות חום	1
מספר המדפים	2	תרמוסטט בטיחות	כן
סוגי מדפים	רשתות מתכת	מערכת קירור	משיק
מס' נורות	1	מידות תא תנור לשימוש (עXרXג)	169x440x443 mm
סוג נורה	הלוגן	בקרת טמפרטורה	אלטרומכני
הספק נורה	40 W	גריל גדול - הספק	2700 W
פתח דלת	פתיחה כלפי מטה	סוג גריל	חשמלי
דלת נתיקה	כן	גריל נוטה	כן
דלת פנימית מזכוכית לחלוטין	כן		

## אפשרויות תנור שלישי, תנור

טמפרטורה מינימלית	50 °C	טמפרטורה מרבית	260 °C
-------------------	-------	----------------	--------

## אביזרים כלולים עם התנור לתנור עיקרי



רשת עם מעצור אחורי וצדי	2	רשת שתי וערב לגריל	1
מגש עמוק 40 מ"מ	1	מסילות טלסקופיות, הוצאה חלקית	1

## אביזרים כלולים עם התנור לתנור משני



רשת תנור עם מעצור אחורי	4	רשת/מחמם צלחות	1
-------------------------	---	----------------	---

## אביזרים כלולים עם התנור לתנור שלישי

רשת עם מעצור אחורי וצדי	1	מגש עמוק 40 מ"מ	1
-------------------------	---	-----------------	---

## חיבור חשמלי

דירוג חיבור חשמלי	15400 W	אורך כבל חשמל	150 cm
זרם	43 A	סוג כבל חשמל	כך, שניים ושלושה שלבים
מתח	220-240 V	תדר	50/60 Hz
(מתח 2 וולט)	380-415 V	בלוק הדקים	5 poles
סוג כבל החשמל המותקן	כך, שלב אחד		

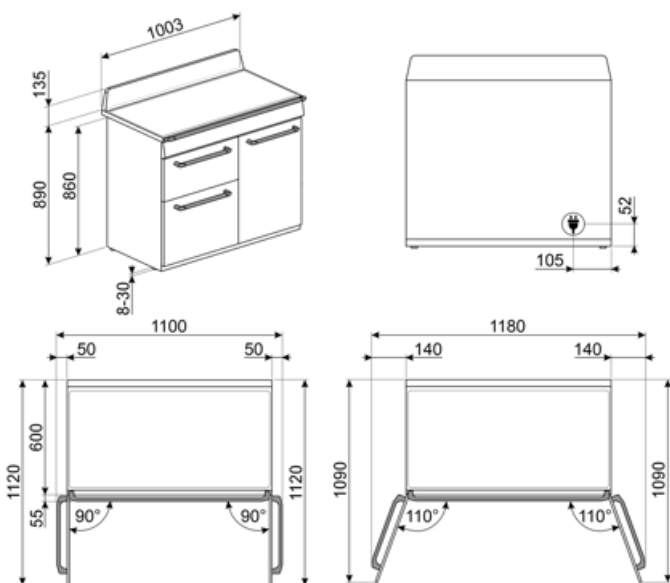

## Not included accessories

### AIRFRY

Air fryer rack AIRFRY. Ideal for recreating traditional frying in the oven, but with fewer calories and less fat. It allows you to cook quickly and simply dishes such as French fries, fried vegetables and fish, ensuring perfect browning and crispiness.



### BN620-1

מגש מצופה אמיל, עומק 20 מ"מ



### BNP608T

מגש מצופה טפלון, עומק 8 מ"מ, להנחה על הרשת



### GTP

מסילות טלסקופיות ניתנות להוצאה חלקית\*\* (רמה אחת)\*\* הוצאה: 300 מ"מ חומר: מצוהצת AISI 430 נירוסטה



### KIT1TR103

ס"מ, מתאים לתנורי 75x75 משטח התזה 100 TR103 Victoria, שחור



### PALPZ

את פיצה עם ידית מתקפלת רוחב: 315 מ"מ אורך: 325 מ"מ



### SFLK1

נעילת ילדים



### TPKPLATE

פלטה אוניברסלית לכיריים אינדוקציה, גז, קרמיות וחשמליות. משטח נגד הידבקות מושלם לבישול דגים, ביצים וירקות. ממדים: 240 x מ"מ 410.



### BBQ

Double sided plate BBQ. Suitable for recreating succulent and crispy dishes in the oven with the typical taste of grilled cooking. The ribbed side is particularly suitable for meats and cheeses. The smooth side for fish, seafood and vegetables.



### BN640

מגש מצופה אמיל, עומק 40 מ"מ

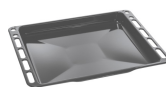

### GRILLPLATE

מחבת פסים אוניברסלית לכיריים אינדוקציה, גז, קרמיות וחשמליות. משטח נגד הידבקות מושלם לבישול בשר, גבינה 240 מ"מ x וירקות. ממדים: 410.



### GTT

מסילות טלסקופיות ניתנות להוצאה\*\* לחלוטין (רמה אחת)\*\* הוצאה: 433 מ"מ מצוהצת AISI 430 חומר: נירוסטה



### KITH103

ערכה להארכת גובה (950 מ"מ), מתאימה TR103 לתנורי



### SCRP

כיריים אינדוקציה וקרמיות ומגרד טפנייקי



### SMOLD

סט של 7 תבניות סיליקון לגלילות, ארטיקים, פרלינים, קוביות קרח או חלוקת +230°C עד -60°C. מוזן. לשימוש בין

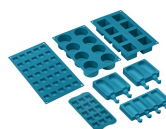

## Symbols glossary

	A: מ D/G עד A+++-ביצועי ייבוש של המוצר, נמדדים מ: בהתאם למשפחת המוצרים		B: מ D/G עד A+++-דירוג האנרגיה של המוצר, נמדד מ: בהתאם למשפחת המוצרים.
	נעילת ילדים: חלק מהדגמים מצוידים במתקן לנעילת התוכניות/מחזורים כך שלא ניתן לשנותם באקראי		התקנה בערימה: התקנה בערימה
	מערכת קירור אוויר: הבטחת טמפרטורת בטיחותיות של משטחים.		הפשרה לפי זמן: פונקציה זו קובעת אוטומטית את זמן ההפשרה של מזונות שונים.
	דלתות עם שתי שכבות זכוכית: מספר דלתות זכוכית		דלתות עם שלוש שכבות זכוכית: מספר דלתות זכוכית
	ECO-logic: אפשרות שמאפשרת להגביל את מגבלת העוצמה של המכשיר לשמירה על חיסכון בחשמל		חלק פנימי בציפוי אמיל: החלק הפנימי בציפוי אמיל כולל ציפוי נוגד חומצה שמסייע Smeg של כל תנורי לשמור על הניקיון של תא התנור ל ידי הפחתת כמות השומן שנצמד לדפנות בעת הבישול
	מאוורר עם אלמנטים עליון ותחתון: האלמנטים יחד עם המאוורר מספקים חום אחיד יותר, שיטה זהה לבישול רגיל, כך שיש צורך בקדם-חימום. מתאימה מאוד לפריטים שמבושלים בשיטות איטיות		אלמנט עליון ותחתון בלבד: שיטת בישול מסורתית שמתאימה ביותר לפריטים יחידים שממוקמים באמצע התנור. החלק העליון של התנור יהיה תמיד החם ביותר. מושלמת לצלי, עוגות פירות, לחם וכן הלאה
	מעגלי: השילוב של מאוורר ושל אלמנט מעגלי יוצר שיטת בישול באוויר חם. מעניק יתרונות רבים, כולל ללא קדם-חימום אם זמן הבישול ארוך מ-20 דקות, ללא העברה של טעמים בעת בישול של מזונות שונים בו-בזמן, פחות חשמל וזמני בישול קצרים יותר. מתאים לכל סוגי המזון		חסכונית: השילוב של גריל, מאוורר ואלמנט תחתון מתאים במיוחד לבישול כמויות קטנות של מזון
	אלמנט גריל: שימוש בגריל מעניק תוצות מצוינות בעת בישול בשר במנות בינוניות או קטנות, במיוחד בשילוב עם שיפוד (אם אפשר). מושלם גם לבישול נקניקות ובייקון		אור
	אינדוקציה: פעולת הכיריים האלה מבוססת על עיקרון ההשאה האלקטרו-מגנטית. החום נוצר ישירות בתחתית המחבת במהלך המגע שלו עם הכיריים		דלת פנימית מזכוכית לחלוטין: דלת פנימית מזכוכית לחלוטין, משטח שטוח אחד שקל לשמור על ניקיונו
	תאורת צד: שתי תאורות בצדדים מנוגדים משפרות את הראות בתוך התנור		חימום: אפשרות לחימום כלים ושמירה על החום של ארוחות מוכנות
	לתא התנור 2 רמות בישול שונות		לתא התנור 4 רמות בישול שונות
	לתא התנור 9 רמות בישול שונות		מסילות טלסקופיות: מאפשרות למשוך החוצה את הכלי ולבדוק אותו בלי להוציאו לחלוטין מהתנור
	בקה אלקטרונית: מאפשרת לשמור על הטמפרטורה הדבר מאפשר לבשל C.בתוך התנור בדיוק של 2-3° מזון שרגיש מאוד לשינויים בטמפרטורה, כגון עוגות, סופלה, פודינג		גריל נוטה: ניתן לשחרר בקלות את הגריל הנוטה כדי להזיז את גוף החימום ולנקות את תקרת המכשיר בשלב אחד פשוט
	ניקוי באדים: פונקציית ניקוי פשוטה באמצעות קיטור לשחרור משקעים בתא התנור		הקיבולת מציינת את החלל השימושי בתא התנור בליטרים



הקיבולת מציינת את החלל השימושי בתא התנור בליטרים.



הקיבולת מציינת את החלל השימושי בתא התנור בליטרים.



בקרה בכפתורים

---

## Benefit (TT)

---

### כיריים אינדוקציה

אינדוקציה מציעה בישול מהיר ובקרת טמפרטורה מדויקת  
באמצעות שימוש בכלי בישול מתאימים, אינדוקציה קלה לשימוש ולתחזוקה, בטוחה ומגיבה.

### ניקוי באדים

החדרת מים לשקע המיועד בתחתית החלל יוצרת אדים שמרככים את השאריות ומקלים על הסרתן  
החדרת מים לשקע המיועד בתחתית החלל יוצרת אדים שמרככים את השאריות ומקלים על הסרתן.

### בקה בכפתורים

הגדרת טיימר קלה ואינטואיטיבית עם כפתורים פשוטים

### הולכת חום אמיתית

ביצועי הבישול הטובים ביותר מובטחים על ידי זרימה מעגלית מאווררת  
מאווררים וגופי חימום מרובים מבטיחים זרימת חום אווירודינמית מושלמת, המאפשרים בישול הומוגני ומהיר יותר בתוך החלל.

### בישול מרובה דרגות

מספר דרגות בישול מאפשרות גמישות מירבית בשימוש

### אור הלוגן בדרגות שונות

תאורת הלוגן פנימית בדרגות שונות מבטיחה נראות מעולה

### אוורור בזרימה צולבת

מערכת קירור חדשה עם מאוורר זרימה צולבת אוויר מהדלת לחיפוי הקיר

### מסילות טלסקופיות

הוצאה קלה והכנסת בטוחה של תבניות לתנור הודות למסילות טלסקופיות

### חלל איזותרמי

ביצועי הבישול הטובים ביותר ביעילות האנרגטית הגבוהה ביותר

### (מנגל) אביזר אופציונלי

(בישול מנגל ישירות בתנור עם הגריל הדו צדדי) אביזר מנגל אופציונלי

### (אבן פיצה) אביזר אופציונלי

(אופציונלי STONE אפייה עם אבן שמוט לקבלת פיצה רכה ופריכה ולמאפי שמרים) אביזר

### דלת קרה

במהלך כל פעולה, זכוכית הדלת החיצונית קרה, מונעת כל סכנת כוויות



---

AirFry (אביזר אופציונלי של AIRFRY)

(אוכל קל וטעים יותר הודות לסלסלת איירפריי (אביזר אופציונלי

**גובה מתכוונן**

כיריים שנמצאות בקו נקי עם משטח העבודה הודות לרגליים מתכווננות

**טורבינה בודדת**

לתנור יש מאוורר שמצויד בגוף חימום עגול המאפשר בישול בחום מסתובב