

## TR103IP2

Tűzhely mérete	100x60 cm
Rekeszek száma energiafogyasztási címkével	2
Sütőtér hőforrás	ELEKTROMOSSÁG
Főzőlap típusa	Indukciós
Fő sütőtér típusa	Hőlégkeveréses
Második sütő típusa	Hőlégkeveréses
Tisztító rendszer fő sütő	Gőztisztítás
EAN kód	8017709312411
Energihatékonysági osztály	A
Energihatékonysági osztály, második sütőtér	B



## Küllem



Design család	Victoria	Vezérlőgombok	Smeg Victoria
Dizájn	Victoria	Vezérlőelemek színe	Rozsdamentes acél
Szín	Bézs	Vezérlők száma	9
Felületkezelés	Fényes	Serigraphy colour	Black
Vezérlőpanel színe	Zománcozott fém	Kijelző	elektronikus 5 gomb
Logó	assembled 50's	Ajtó	Kerettel
Logo position	Upstand+ Command panel	Pohártípus	Fekete
Álló	Igen	Fogantyú	Smeg Victoria
Főzőlap színe	Fekete zománc	Fogantyú színe	Szálcsiszolt rozsdamentes acél
Vezérlési beállítás típusa	Vezérlőgombok	Lábazat	Antracit

## Programok / Funkciók

Sütési funkciók száma 5  
Hagyományos sütési funkciók

 Légkeverés nélkül

 Légkeveréses

 Légkeverés

 Eco

 Légkeveréses alsó

### Egyéb funkciók

 Kiolvasztás idő szerint

## Tisztítási funkciók



 Gőztisztítás

## Programok / Funkciók, kiegészítő sütő

Sütési funkciók, 2. sütőtér	1
Bottom element + fan	No
Bottom element + Upper element	No
Hagyományos sütési funkciók, 2. sütőtér	

 Légkeverés

## Programok / Funkciók, harmadik sütő

Funkciók száma harmadik sütő	1
Sütővilágítás	
Teljes grill	

## Főzőlap műszaki jellemzői

Főzőzónák száma összesen 5

Bal első - Indukciós – szimpla - 1.30 kW - Booster 1.40 kW - - Ø 21.0 cm

Bal hátsó - Indukciós – szimpla - 2.30 kW - Booster 3.00 kW - - Ø 18.0 cm

Központi - Indukciós – szimpla - 2.30 kW - Booster 3.00 kW - - Ø 27.0 cm

Jobb hátsó - Indukciós – szimpla - 1.30 kW - Booster 1.40 kW - - Ø 18.0 cm

Jobb első - Indukciós – szimpla - 2.30 kW - Booster 3.00 kW - - Ø 21.0 cm

## Fő sütő műszaki jellemzők



Lámpák száma	1	Ajtóüvegek száma	3
Ventilátor száma	1	összesen	
A sütőtér nettó térfogata	61 l	Hővisszaverő	1
Bruttó térfogat, 1. sütőtér	70 l	ajtóüvegek száma	
Sütőtér anyaga	Ever Clean zománc	Biztonsági termosztát	Igen
Polcok száma	4	Hűtőrendszer	Érintő
Polcok típusa	Fémállványok	Használható sütőtér méretei (ma. x ma. x mé.)	316x460x412 mm
Világítás típusa	Halogén	Hőmérsékletszabályozás	Elektromechanikus
Fényerősség	40 W	Alsó fűtőelem teljesítmény	1200 W
Sütési idő beállítása	Indítás és leállítás	Felső fűtőelem – teljesítmény	1000 W
Ajtónyílás	Oldalsó nyílás	Teljesítmény	
Kivehető ajtó	Igen	Grillező elem	1700 W

Teljes üveg belső ajtó Igen

Nagy grill – Teljesítmény 2700 W

Kör alakú fűtőelem –  
Teljesítmény 2000 W

Grill típusa Elektromos

Billenő rács Igen

## Opciók, fő sütő

Időzítő Igen

Sütés vége hangjelzés Igen

Minimális hőmérséklet 50 °C

Maximális hőmérséklet 250 °C

## Második sütő műszaki jellemzői



Ventilátor száma	2
A második sütőtér nettó térfogata	84 l
Bruttó térfogat, 2. sütőtér	94 l
Sütőtér anyaga	Ever Clean zománc
Polcok száma	9
Polcok típusa	Fémállványok
Lámpák száma	1
Világítás típusa	Halogén
Fényerősség	40 W
Ajtónyílás	Oldalsó nyílás

Kivehető ajtó	Igen
Teljes üveg belső ajtó	Igen
Levehető belső ajtó	Igen
Teljes ajtóüvegek száma	2
Hővisszaverő ajtóüvegek száma	1
Biztonsági termosztát	Igen
Hűtőrendszer	Érintő
Használható sütőtér méretei (ma. x ma. x mé.)	605x375x375 mm
Hőmérsékletszabályozás	Elektromechanikus
Circular heating element - Power	2 x 1550 W

## Opciók, kiegészítő sütő

Minimális hőmérséklet 50 °C

Maximális hőmérséklet 245 °C

## Harmadik sütő műszaki jellemzői



Nettó térfogat, 3. sütőtér	36 l
Bruttó térfogat, 3. sütőtér	41 l
Sütőtér anyaga	Ever Clean zománc
Polcok száma	2
Polcok típusa	Fémállványok
Lámpák száma	1
Világítás típusa	Halogén
Fényerősség	40 W
Ajtónyílás	Lehajtható lap

Levehető belső ajtó	Igen
Teljes ajtóüvegek száma	3
Hővisszaverő ajtóüvegek száma	1
Biztonsági termosztát	Igen
Hűtőrendszer	Érintő
Használható sütőtér méretei (ma. x ma. x mé.)	169x440x443 mm
Hőmérsékletszabályozás	Elektromechanikus
Nagy grill – Teljesítmény	2700 W
Grill típusa	Elektromos

Kivehető ajtó	Igen		
Teljes üveg belső ajtó	Igen	Billenő rács	Igen

## Opciók, harmadik sütő

Minimális hőmérséklet	50 °C	Maximális hőmérséklet	260 °C
-----------------------	-------	-----------------------	--------

## Mellékelt tartozékok a fő sütőhöz és főzőlaphoz



Hátsó és oldalsó ütközővel ellátott állvány	2	Grillrács	1
40 mm mély tepsi	1	Teleszkópos vezetősínek, részleges kihúzás	1

## Mellékelt tartozékok a másodlagos sütőhöz



Sütőrács hátsó ütközővel	4	Tányértartó/melegítő	1
--------------------------	---	----------------------	---

## Mellékelt tartozékok a harmadik sütőhöz

Hátsó és oldalsó ütközővel ellátott állvány	1	40 mm mély tepsi	1
---	---	------------------	---

## Elektromos csatlakozás

Elektromos csatlakozás névleges értéke	15400 W	Tápkábel hossza	150 cm
Jelenlegi	43 A	Elektromos kábel típusa	Igen, két- és háromfázisú
Feszültség	220-240 V	Frekvencia	50/60 Hz
Feszültség 2 (V)	380-415 V	Sorkapocs	5 poles
A telepített elektromos kábel típusa	Igen, egyfázisú		

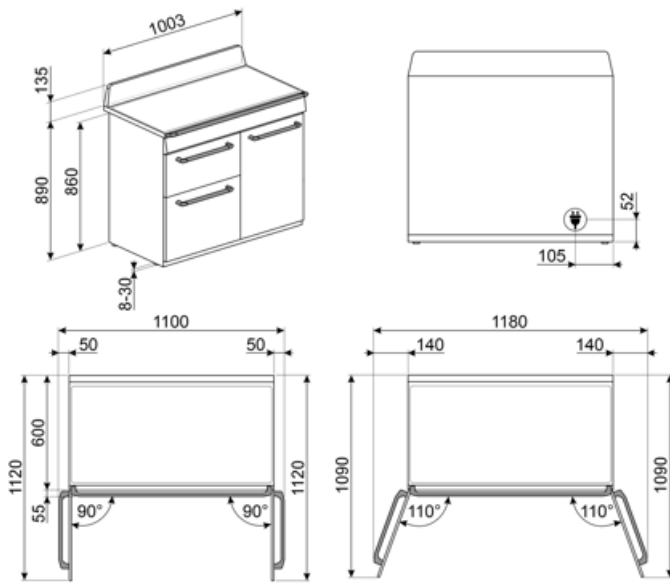

## Not included accessories

### AIRFRY

Forrólevegős sütő állvány AIRFRY . Ideális a hagyományos zsiradékban sütés reprodukálására, de kevesebb kalóriával és zsírral. Lehetővé teszi az olyan ételek gyors és egyszerű elkészítését, mint a sült krumpli, a sült zöldségek és a hal, tökéletes pirulást és ropogósra sütést biztosítva.



### BN620-1

Zománczott tepsi 45 cm-es és 60 cm-es sütőkhöz. Mélység 20 mm. Tökéletes a sós és édes sütemények széles skálájához.



### BNP608T

8 mm mély teflonbevonatú tepsi, a rácsra kell helyezni



### GTP

Részben kihúzható teleszkópos vezetősínek(1 szint), hagyományos sütőkhöz alkalmas. Rozsdamentes acél, garantálják a stabilitást és megkönnyítik a tálcák zökkenőmentes kihúzását.



### KIT1TR103

Fekete hátlap, 100 cm , TR103 Victoria tűzhelyekhez



### PALPZ

Pizzalapát összehajtható fogantyúval. Méretek H31,5 x M32,5 cm. Könnyen és kényelmesen használható és tárolható. Tökéletes pizza, kenyér és sós péksütemények biztonságos és professzionális tálalásához.



### SFLK1

Gyerekzár



### BBQ

Kétoldalas lemezes grillsütő. Alkalmas a szaftos és ropogós ételek sütőben történő elkészítéséhez a grillezés jellegzetes ízével. A bordázott oldal különösen alkalmas húshoz és sajtokhoz. A sima oldal halakhoz, tengeri ételekhez és zöldségekhez.



### BN640

Zománczott tepsi 45 cm-es és 60 cm-es sütőkhöz. Mélység 540 mm. Tökéletes húshoz és halak mártásában történő sütéséhez és piritásához. Könnyű és ropogós köretekkel való kísérletezéshez is ideális

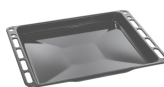

### GRILLPLATE

Univerzális sütőlap indukciós, gáz-, kerámia- és elektromos főzőlapokhoz. Tapadásmentes felület, ideális húshoz, sajtok és zöldségek sütéséhez. Méretek: 410 x 240 mm.



### GTT

Teljesen kihúzható teleszkópos sínek (1 szint), hagyományos sütőkhöz alkalmas. Rozsdamentes acél, garantálják a stabilitást és megkönnyítik a tálcák zökkenőmentes kihúzását.



### KITH103

Magasságnövelő készlet (950 mm), fekete, TR103 tűzhelyekhez (945-960 mm)



### SCRP

Karcolásmentes tűzhely kaparó – indukciós és kerámia főzőlapokhoz



### SMOLD

7 db-os szilikonforma készlet fagyaltokhoz, jégnyalókákhoz, pralinékhoz, jégkockákhoz vagy ételadaghoz. -60 °C és +230 °C között használható

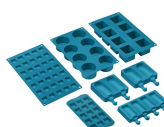

















### TPKPLATE



















Univerzális lemez indukciós, gáz-,  
kerámia- és elektromos főzőlapokhoz.  
Tapadásmentes felület ideális hal, tojás  
és zöldségek sütéséhez. Méretek: 410 X  
240 mm.

## Symbols glossary

 <p>Gyerekszár: néhány modell fel van szerelve a program/ciklus zárolására szolgáló eszközzel, hogy ne lehessen véletlenül megváltoztatni.</p>	 <p>A: Termék szárítási teljesítménye, A+++ és D / G között a termékcsaládtól függően</p>
 <p>Beépítés oszlopban: Beépítés oszlopban</p>	 <p>Vezérlőgombok</p>
 <p>Léghűtő rendszer: a biztonságos felületi hőmérséklet biztosítása érdekében.</p>	 <p>Kiolvasztás idő szerint: Kézi leolvasztás funkció. A beállított időtartam végén a funkció leáll.</p>
 <p>Kettős üvegezésű ajtók: Üvegezett ajtók száma.</p>	 <p>Hármas üvegezésű ajtók: Üvegezett ajtók száma.</p>
 <p>ECO-logic: az opció lehetővé teszi a készülék tényleges energiamegtakarításának korlátozását.</p>	 <p>B: Termék energiabesorolása, A++ és D / G között a termékcsaládtól függően.</p>
 <p>Ever Clean zománc: Az Ever Clean zománc elektrosztatikus módszerrel viszik fel, saroktól sarokig és széltől szélíg, hogy megelőzze a repedést vagy törést az idő múlásával. Ez egy különleges pirolitikus zománc, ellenálló a savakkal szemben, amely amellett, hogy kellemesen fényes, elősegíti a sütő falainak jobb tisztítását az alacsonyabb porozitásnak köszönhetően. 850°C feletti hőmérsékleten égetik ki, és tudományosan meghatározott ütemben, lassan polimerizálják, így biztosítják az egyenletes vastagságot és szilárdságot. Az Ever Clean zománc kifogástalan felületet biztosít mind a sütő belsejében, mind a tepsiken, így a sütő felületei hihetetlenül könnyen karbantarthatók az idő múlásával, mivel a zsír kevésbé tapad meg sütés közben.</p>	 <p>Légkeverés alsó sütéssel: a ventilátor és az alsó fűtőelem kombinációja önmagában lehetővé teszi, hogy a felületen már megsült, de belül át nem sült ételek gyorsabban elkészüljenek. Ez a rendszer olyan ételek készre sütéséhez ajánlott, amelyek a felszínen már jól átsültek, de belül még nem, ezért kissé magasabb hőfokot igényelnek. Ideális bármilyen típusú ételhez.</p>
 <p>Légkeveréses: Intenzív és homogén hagyományos sütés, komplex receptekhez is alkalmas. A ventilátor aktív, és a hő egyidejűleg alulról és felülről érkezik. A légkeveréses sütés gyorsabb és homogénebb eredményt biztosít, az ételek kívül illatosak, belül pedig nedvesebbek maradnak. Ideális tészták, kekszek, sülték és sütemények készítéséhez.</p>	 <p>Statikus: Hagyományos sütés, amely egyszerre egy étel elkészítésére alkalmas. A ventilátor nem aktív, és a hő egyszerre jön alulról és felülről. A statikus sütés lassabb és finomabb, ideális a még belül is jól elkészített és száraz ételek elkészítéséhez. Ideális bármilyen típusú sütéshez, zsíros húshoz, kenyérhez, töltött süteményekhez.</p>
 <p>Hőlégbefúvás: tökéletes funkció minden típusú étel finomabb elkészítéséhez. A hő a sütő hátuljából érkezik, gyorsan és egyenletesen oszlik el. A ventilátor aktív. Ideális több szinten történő sütéshez is, az illatok és ízek keveredése nélkül.</p>	 <p>ECO: alacsony energiafogyasztású sütés: ez a funkció különösen alkalmas alacsony energiafogyasztás mellett egy szinten történő sütésre. Minden típusú ételhez ajánlott, kivéve azokat, amelyek sok nedvességet tudnak előállítani (például a zöldségek). A maximális energiamegtakarítás és az idő csökkentése érdekében ajánlatos az ételt a sütőtér előmelegítése nélkül a sütőbe tenni</p>



- |  |  |   |   |
|--|--|---|---|
|    | Grill elem: A grillezés kiváló eredményt ad a közepes és kisebb húsadagok sütésekor, különösen, ha (lehetőség szerint) grillsütővel kombináljuk. Ideális kolbász és szalonna sütéséhez is.                       |    | Világítás   |
|    | Indukciós A főzőlapok működése az elektromágneses indukció elvén alapul. A hő közvetlenül a serpenyő alján keletkezik a főzőlappal való érintkezés során.  |    | Teljesen üveg belső ajtó: Teljesen üveg belső ajtó, egyetlen sík felület, amely könnyen tisztán tartható.   |
|    | Oldalsó lámpák: Két szemben lévő oldalsó lámpa növeli a láthatóságot a sütőben.  |    | Tányérmelegítés: az edények melegítésére vagy melegen tartására szolgál. Helyezze a tepsit a legalsó polcra, és helyezze egymásra a felmelegítendő edényeket. |
|    | A sütőtérnek 2 különböző sütési szintje van.   |    | A sütőtérnek 4 különböző sütési szintje van.  |
|    | A sütőtérnek 9 különböző sütési szintje van.   |    | Teleszkópos sínek: lehetővé teszik az edény kihúzását és ellenőrzését anélkül, hogy teljesen ki kellene venni a sütőből.                                      |
|   | Elektronikus vezérlés: A sütő belsejében a hőmérsékletet 2-3°C pontossággal tudja tartani. Ez lehetővé teszi a hőmérséklet-változásra nagyon érzékeny ételek, például sütemények, szuflé, pudingok elkészítését. |   | Billenő rács: a billenő rács könnyen kiakasztható, hogy a fűtőelemet elmozdíthassa és a készülék tetejét egyetlen egyszerű lépésben megtisztíthassa.          |
|  | Gőztisztítás: egyszerű tisztítási funkció gőzzel a sütőtérben lévő lerakódások fellazítására.  |  | A kapacitás a sütőtérben lévő hasznos tér méretét mutatja literben.   |
|  | A kapacitás a sütőtérben lévő hasznos tér méretét mutatja literben.  |  | A kapacitás a sütőtérben lévő hasznos tér méretét mutatja literben.   |

---

## Benefit (TT)

---

### Indukciós főzőlap

Az indukció gyors főzést és a hőmérséklet precíz vezérlését teszi lehetővé

Megfelelő edények használatával az indukciós főzőlap könnyen használható és karbantartható, továbbá biztonságos és készséges.

### Gőztisztítás

Ha vizet helyez be a sütőüreg alján lévő mélyedésbe, gőz keletkezik, amely megpuhítja a szennyeződéseket, és megkönnyíti azok eltávolítását

Ha vizet helyez be a sütőüreg alján lévő mélyedésbe, gőz keletkezik, amely megpuhítja a szennyeződéseket, és megkönnyíti azok eltávolítását.

### Vezérlő nyomógombok

Az időzítés könnyű és intuitív beállítása egyszerű nyomógombok segítségével

### Valódi konvekció

A legkiválóbb főzőteljesítmény a keringetett szellőző levegőáramlásnak köszönhetően

Többszörös ventilátorok és fűtőelemek biztosítják a tökéletes aerodinamikus hőáramlást, lehetővé téve az egyenletes és gyorsabb főzést a sütőüregben.

### Többszintű főzés

Több főzési szint maximális használati rugalmasságot nyújt

### Többszintű halogén világítás

Belső, különböző szintű halogén világítás tökéletes láthatóságot biztosít

### Tangenciális hűtés

Új hűtőrendszer tangenciális ventilátorral és légáramlással az ajtótól a fröccsenésgátlóig

### Teleszkópos sínek

A tálcák könnyű kivétele és biztonságos behelyezése a sütőbe a teleszkópos vezetősíneknek köszönhetően

### Hőszigetelt sütőüreg

A legjobb főzési teljesítmény a legmagasabb energiahatékonyságon

### Állítható magasság

Az állítható lábaknak köszönhetően a tűzhely teteje szintbe állítható a munkalappal

### BBQ (opcionális tartozék)

Grillsütés közvetlenül a sütőben a kétoldalú grillsütővel (BBQ opcionális tartozék)

### **Pizza kő (opcionális tartozék)**

Sütés hőálló kővel a puha és ropogós pizzához és az élesztős termékekhez (KŐ opcionális tartozék)

### **Hideg ajtó**

Bármely funkció során a külső üvegajtó hideg, így nem áll fenn égési sérülés veszélye

### **Meleglevegős sütő (AIRFRY opcionális tartozék)**

Könnyebb és ízletesebb étel a meleglevegős sütőkosárnak köszönhetően (opcionális tartozék)

### **Egy turbina**

A sütő egy körkörös fűtőelemes ventilátorral rendelkezik, amely lehetővé teszi a forgó hővel történő sütést