

TR4110IBL2

Produktabmessung	110x60 cm
Zahl der Garräume mit Energielabel	2
Wärmequelle des Garraums	Elektro
Wärmequelle des Kochfeldes	Induktion
Typ Garraum 1	Umluft + Heißluft
Typ Garraum 2	Umluft
Reinigungssystem Garraum	Vapor Clean
EAN-Code	8017709312435
Energieeffizienzklasse Garraum 1 (auf einer Skala von A+++ bis D)	A
Energieeffizienzklasse Garraum 2 (auf einer Skala von A+++ bis D)	A







Ästhetik

			
Ästhetik	Victoria	Farbe/Material der Bedienknebel	Metall
Design	Victoria	Anzahl der Bedienknebel	10
Farbe	Schwarz	Farbe des Dekors	Silber
Oberfläche	Hochglanz	Display	Digitaluhr 5 Tasten
Bedienoberfläche	Metall lackiert	Gerätetür	Mit Rahmen
Logo	50's Style	Glasart	Schwarz
Position des Markenlogos	Spritzleiste	Türgriff	Victoria
Spritzleiste	Ja	Material des Türgriffs	Edelstahl gebürstet
Farbe der Kochmulde	Schwarz emailiert	Staufach im Sockelbereich	Schublade
Bedienung	Bedienknebel	Gerätesockel	Anthrazit
Bedienknebel	Victoria		

Programme / Funktionen

Anzahl der Garfunktionen, Garraum 1	5
Art der Garfunktionen, Garraum 1	

 Statisch	 Ober-/Unterhitze + Umluft	 Heißluft
 ECO	 Unterhitze + Umluft	

Sonderfunktionen Garraum 1

 Auftauen nach Zeit

Reinigungsfunktion, Garraum 1

 Vapor Clean

Programme / Funktionen sekundärer Backofen

Anzahl der Garfunktionen, Garraum 2 6

Garfunktionen, Garraum 2

 Statisch

 Ober-/Unterhitze + Umluft

 ECO

 Großflächengrill

 Großflächengrill + Umluft

 Unterhitze + Umluft

Programme / Funktionen Zusatzbackofen

Anzahl der Garfunktionen, Zusatzgarraum 3 1

Garraumbeleuchtung



Großflächengrill



Technische Eigenschaften Kochfeld



Anzahl der Kochzonen 5

Vorne links - Induktion - 2.3 kW - Booster 3 kW - - Ø 21.0 cm

Hinten links - Induktion - 1.3 kW - Booster 1.4 kW - - Ø 18.0 cm

Mitte - Induktion - 2.3 kW - Booster 3 kW - - Ø 27.0 cm

Hinten rechts - Induktion - 1.3 kW - Booster 1.4 kW - - Ø 18.0 cm

Vorne rechts - Induktion - 2.3 kW - Booster 3 kW - - Ø 21.0 cm

Überhitzungsschutz Ja **Dekor für min.** Ja

Automatische Ja **Topfgröße**

Anpassung des Topfdurchmessers **Anzeige der Kochzone** Ja

Technische Eigenschaften primärer Garraum 1



Anzahl der Garraumbeleuchtungen 1

Anzahl der Ventilatoren (Umluft/Heißluft) 1

Vollglasinnentür herausnehmbar Ja

Anzahl der Türverglasungen 3

Anzahl der Thermo-Türverglasungen 1

Nutzbares Garraumvolumen	61 l	Sicherheitsthermostat	Ja
Bruttovolumen Garraum	70 l	Kühlsystem	Kühlgebläse
Material Garraum	Ever Clean Emaillierung	Nutzabmessungen des Garraums (HxBxT)	316x460x412 mm
Anzahl der Garebenen	4	Temperaturregelung	Elektromechanisch
Art der Einschubschienen	Einhängerahmen verchromt	Leistung der Unterhitze	1200 W
Art der Beleuchtung	Halogen	Leistung der Oberhitze	1000 W
Leistung der Beleuchtung	40 W	Leistung des Kleinflächengrills	1700 W
Programmierung der Garzeit	Start Gardauer mit Endabschaltung	Leistung des Großflächengrills	2700 W
Art der Türöffnung	Türöffnung seitlich	Leistung der Heißluft	2700 W
Abnehmbare Gerätetür	Ja	Art des Grills	Elektrisch
Vollglasinnentür	Ja		

Optionen primärer Garraum 1

Kurzzeitwecker	Ja	Temperatur min.	50 °C
Akustisches Signal bei Garzeitende	Ja	Temperatur max.	260 °C

Technische Eigenschaften sekundärer Garraum 2



Anzahl der Ventilatoren (Umluft/Heißluft)	1	Anzahl der Türverglasungen	3
Nutzbares Garraumvolumen 2	61 l	Anzahl der Thermo-Türverglasungen	1
Bruttovolumen Garraum 2	70 l	Sicherheitsthermostat	Ja
Material Garraum	Ever Clean Emaillierung	Kühlsystem	Kühlgebläse
Anzahl der Garebenen	4	Nutzabmessungen des Garraums (HxBxT)	316x444x425 mm
Art der Einschubschienen	Einhängerahmen verchromt	Temperaturregelung	Elektromechanisch
Anzahl der Garraumbeleuchtungen	1	Leistung der Unterhitze	1200 W
Art der Beleuchtung	Halogen	Leistung der Oberhitze	1000 W
Leistung der Beleuchtung	40 W	Leistung des Kleinflächengrills	1700 W
Türöffnung	Türöffnung seitlich	Leistung des Großflächengrills	2700 W
Abnehmbare Gerätetür	Ja	Art des Grills	Elektrisch
Vollglasinnentür	Ja	Grill abklappbar	Ja
Vollglasinnentür herausnehmbar	Ja		

Optionen sekundärer Garraum 2

Temperatur min.	50 °C	Temperatur max.	260 °C
------------------------	-------	------------------------	--------

Technische Eigenschaften Zusatzbackofen



Nutzbare Garraumvolumen 3	36 l	Vollglasinnentür herausnehmbar	Ja
Bruttovolumen Garraum 3	41 l	Anzahl der Türverglasungen	3
Material Garraum	Ever Clean Emaillierung	Anzahl der Thermo-Türverglasungen	1
Anzahl der Garebenen	2	Sicherheitsthermostat	Ja
Art der Einschubschienen	Einhängerahmen verchromt	Kühlsystem	Kühlgebläse
Anzahl der Garraumbeleuchtungen	1	Nutzabmessungen des Garraums (HxBxT)	169x440x443 mm
Art der Beleuchtung	Glühlampe	Temperaturregelung	Elektromechanisch
Leistung der Beleuchtung	25 W	Leistung des Großflächengrills	2700 W
Türöffnung	Klapptür	Art des Grills	Elektrisch
Abnehmbare Gerätetür	Ja	Grill abklappbar	Ja
Vollglasinnentür	Ja		

Optionen zusätzlicher Garraum 3

Temperatur min.	50 °C	Temperatur max.	260 °C
-----------------	-------	-----------------	--------

Serienzubehör primärer Garraum 1 und Kochfeld



Grillrost mit Tiefensperre	2	Auflagerost	1
Backblech/Fettpfanne (H: 40 mm)	1	Teleskop-Teilauszug, 1 Ebene	1

Serienzubehör sekundärer Garraum 2



Grillrost mit Tiefensperre	2	Auflagerost für Backblech/Fettpfanne	1
Backblech/Fettpfanne (H: 40 mm)	1	Teleskop-Teilauszug, 1 Ebene	1

Serienzubehör zusätzlicher Garraum 3

Grillrost mit Tiefensperre	1	Backblech/Fettpfanne (H: 40 mm)	1
----------------------------	---	---------------------------------	---

Elektrischer Anschluss

Elektrischer Gesamtanschlusswert 16500 W
Absicherung 46 A
Spannung 220-240 V
Spannung 2 380-415 V
Typ des vorinstallierten Anschlusskabels Einphasig

Länge Netzkabel 150 cm
Zusätzliche Anschlussmöglichkeiten Ja, zwei- oder dreiphasig
Frequenz 50 Hz
Anschlussleiste 5-polig

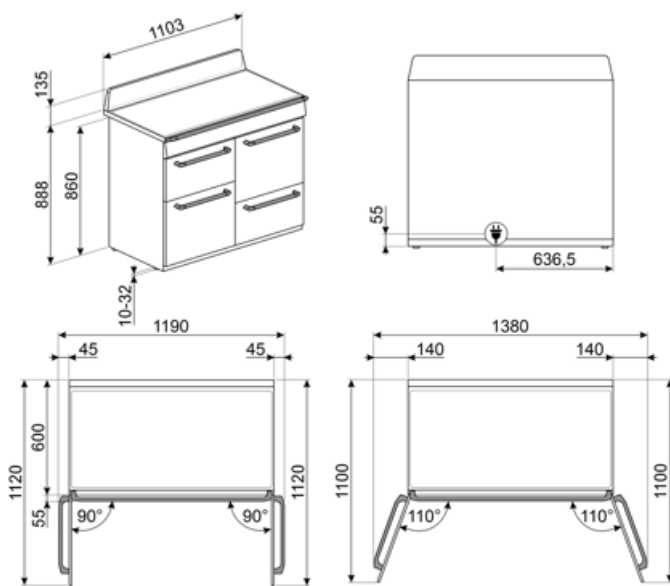

Sonderzubehör

AIRFRY

Ideale Alternative zum traditionellen Frittieren im Backofen mit weniger Kalorien und Fett. Damit lassen sich schnell und einfach Gerichte, wie Pommes frites, Gemüse, Fisch, Geflügel bei perfekter Bräunung knusprig zubereiten.



BN620-1

Backblech emailliert (H: 20 mm), kompatibel für alle 45-60 cm Backöfen der Serie SF.../SFP... und Kochzentren/Standherde



BNP608T

Backblech für Feingebäck aus Aluminium, teflonbeschichtet (H: 8 mm), geeignet für alle 45-60 cm Backöfen der Serie SF.../SFP... und Kochz./Standherde (für Auflage auf Grillrost).



GTP

Teleskop-Teilauszug, 1 Ebene.



KIT1TR41N

Metall-Rückwand, Schwarz, mit SMEG-Logo und integrierter Lüftungsöffnung, geeignet für alle 110 cm Victoria-Kochzentren (TR4110). BxHxT: 1095x759x40 mm.



KITH4110

Kit Erhöhung (950 mm), Schwarz, geeignet für 110 cm Victoria-Kochzentren (TR4110), Höhe 945-965 mm.



PALPZ

Pizzaschieber aus Edelstahl mit Klappgriff, kompatibel für die Pizzasteine: PRTX, PPR9, STONE in Verbindung von Elektro-Backöfen. Abmessungen LxH: 31,5x32,5 cm.



SFLK1

Kindersicherung.



BBQ

Beidseitig einsetzbare Grillplatte. Für die perfekte Zubereitung von saftigen und knusprigen Gerichten im Backofen mit dem typischen Grillaroma. Die gerippte Seite ist besonders für Fleisch und Käse geeignet, die glatte Seite für Fisch, Meeresfrüchte und



BN640

Backblech emailliert (H: 40 mm), kompatibel für alle 45-60 cm Backöfen der Serie SF.../SFP... und Kochzentren/Standherde

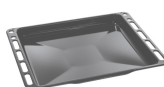

GRILLPLATE

Universal Grillplatte für Induktions-, Gas-, Glaskeramik- und Elektro-Massekochfelder. Die antihaftbeschichtete Oberfläche ist ideal für die Zubereitung von Fleisch, Käse und Gemüse. Abmessungen: 410x240 mm.



GTT

Teleskop-Vollauszug, 1 Ebene.



KIT600TR4110

Abdeckleiste Schwarz für Aufstellung ohne Spritzleiste und Rückwand der 110 cm Victoria Kochzentren (TR4110..)



KITP65TR41

Kit Tiefenausgleich (650 mm), Schwarz, Aufstellung ohne Spritzleiste, geeignet für Victoria-Kochzentren (TR4110).



SCRP

Metall-Glasschaber für alle Glaskeramik-/Induktionskochfelder.



SMOLD

Set aus 7 Silikonformen für Eiscreme, Stieleis, Pralinen, Eiswürfel (Blast-Chiller) und das Vorportionieren von Gerichten. Temperaturbeständig von -60°C bis +230°C (Backöfen).

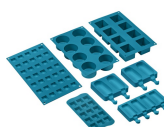























TPKPLATE











Universal Teppanyaki-Grillplatte für Induktions-, Gas-, Glaskeramik- und Elektro-Massekochfelder.

Antihafbeschichtete Oberfläche, ideal für die Zubereitung von Fisch, Eiern und Gemüse. Abmessungen: 410 x 240 mm.

Symbols glossary

	Kindersicherung: Eine Tastensperre, die einen ungewollten Zugriff auf die Funktionen verhindert.		
	Das Gerät ist für eine Installation im Hocheinbau vorgerüstet.		Drehknebelbedienung
	Kühlgebläse: zur Ermöglichung einer angenehmen und sicheren Oberflächentemperatur.		Abtauen nach Zeit: Manuelle Abtaufunktion. Nach Ablauf der eingestellten Dauer wird die Funktion automatisch beendet.
	Dreifach verglaste Backofentür: Anzahl der Scheiben der Gerätetür.		Eco-Logic: Mit dieser Option können Sie die max. Leistungsaufnahme (kW) des Gerätes begrenzen (ideal für Altbauten mit geringerer Absicherung).
	Ever Clean-Emaillierung: ist eine besondere Pyrolyse-Emaillierung, die dank ihrer geringeren Porosität eine bessere Reinigung des Garraums ermöglicht. Die Emaillierung schafft eine perfekte Oberfläche im gesamten Backofen inkl. der Backbleche und ist äüÙe		Unterhitze-Umluft: die Kombination aus Umluft und Unterhitze ist ideal für alle Arten von Speisen und ermöglicht zudem das Fertiggaren von Speisen, die im Inneren eine höhere Hitzeentwicklung benötigen.
	Ober-/Unterhitze + Umluft: ein intensives und homogenes Garen, auch für komplexe Gerichte. Die Umluft ist aktiv und die Heizleistung kommt gleichzeitig von oben und unten. Das ventilierte Garen sorgt für ein schnelleres und gleichmäßigeres Garergebnis, so		Ober-/Unterhitze: traditionelles, statisches Garen, geeignet für die Zubereitung von einem Gericht. Die Erhitzung erfolgt gleichzeitig von oben und unten. Das Garen ist schonender, ideal für alle Arten von Braten, Brot und Backwaren.
	Heißluft: diese Funktion ist ideal für alle Arten von Gerichten auch auf mehreren Ebenen. Die Beheizung erfolgt aus dem hinteren Teil des Backofens und verteilt sich schnell und gleichmäßig im Garraum.		ECO-Funktion: diese Funktion eignet sich besonders für das Zubereiten von Speisen auf einer Ebene mit geringem Energieverbrauch. Um eine max. Energieeinsparung und Zeitersparnis zu erzielen, wird empfohlen, die Speisen ohne Vorheizung in den Garraum einzu
	Großflächengrill: sehr intensive Erhitzung nur von oben durch ein doppeltes Heizelement. Hervorragend geeignet zum Grillen und Gratinieren. Er wird am Ende des Garvorgangs verwendet und sorgt für eine gleichmäßige Bräunung der Speisen.		Grillelement: Die Verwendung des Grills führt zu hervorragenden Ergebnissen beim Garen von Fleisch in mittleren und kleinen Portionen, insbesondere in Kombination mit einem Drehspieß (sofern möglich). Auch ideal zum Garen von Würstchen und Speck.
	Umluft-Großflächengrill: sehr intensive Beheizung von oben durch ein doppeltes Heizelement. In Verbindung der Umluft ist das Grillen von größeren Fleischgerichten optimal möglich.		Beleuchtung
	Überhitzungsschutz: dieses Sicherheitssystem schaltet das Kochfeld bei Überhitzung automatisch ab.		Induktionskochfeld: Die Funktionsweise der Induktion basiert darauf, dass Energie in Form eines magnetischen Wechselfeldes im Boden des Kochgeschirrs übertragen und in Wärme umgewandelt wird.
	Vollglasinnentür: eine einzige Glasfläche für eine einfache Reinigung und beste Durchsicht in den Garraum.		Innere Türverglasung: diese kann mit wenigen Handgriffen zur Reinigung herausgenommen werden.

-
- | | |
|--|--|
|  <p>Seitliche Innenbeleuchtung: zwei gegenüberliegende Beleuchtungen erhöhen die Sicht auf das Innere des Garraums.</p> |  <p>Anzahl der Garebenen: der Garraum verfügt über 2 Garebenen.</p> |
|  <p>Anzahl der Garebenen: der Garraum verfügt über 4 Garebenen.</p> |  <p>Teleskopschienen: ermöglichen das Gargut gleitend aus dem Backofen herauszuziehen zu bequem und sicher zu entnehmen,</p> |
|  <p>Elektronische Temperatursteuerung: ermöglicht eine konstante Temperatur im Garraum mit einer Genauigkeit von ca. 2-3 °C. Optimal für das Garen von Speisen, die empfindlich auf Temperaturveränderungen reagieren.</p> |  <p>Klappbarer Grill: dieser lässt sich leicht nach unten klappen, um eine Reinigung über der Oberhitze/Grill bequem ausführen zu können.</p> |
|  <p>Vapor Clean: eine einfache Reinigungsfunktion, die mit Hilfe von Dampf Ablagerungen im Garraum löst.</p> |  <p>Nutzvolumen 36 l: umfasst die nutzbare Fläche des Garraums in Litern.</p> |
|  <p>Nutzvolumen 61 l: umfasst die nutzbare Fläche des Garraums in Litern.</p> | |

Benefit (TT)

Induktionskochfeld

Induktion bietet schnelles Kochen und präzise Temperaturkontrolle

Durch die Verwendung von geeignetem Kochgeschirr ist die Induktion einfach zu bedienen und zu warten, sicher und schnell

Vapor Clean

Durch Einführen von Wasser in eine Vertiefung am Boden des Garraums wird Dampf erzeugt, der die Rückstände aufweicht und ihre Entfernung erleichtert

Tastensteuerung

Einfache und intuitive Timer-Einstellung mit einer einfachen Taste

Ablagefach

Mehr Platz dank des unteren Fachs, ideal für die Aufbewahrung von Zubehör oder Kochgeschirr

Umluft

Beste Kochleistungen durch ventilierte Umluftströmung garantiert

Mehrere Ventilatoren und Heizelemente garantieren einen perfekten aerodynamischen Wärmefluss, der ein gleichmäßiges und schnelles Garen im Inneren des Garraums ermöglicht

Multilevel Cooking

Mehrere Garebenen ermöglichen maximale Flexibilität bei der Nutzung

Multilevel Halogenlicht

Interne Halogenbeleuchtung auf verschiedenen Ebenen garantiert hervorragende Sichtbarkeit

Herausnehmbares Innenglas

Die Türinnenscheiben sind für eine vollständige Reinigung leicht herausnehmbar

Tangentiale Kühlung

Neues Kühlsystem mit tangentialem Gebläse und Luftstrom von der Tür zur Rückwand

Teleskopschienen

Einfaches Herausziehen und sicheres Einschoben der Backbleche in den Backofen dank der Teleskopschienen

BBQ (optionales Zubehör)

Grillen direkt im Backofen mit dem doppelseitigen Barbecue-Grill (BBQ optionales Zubehör)

Pizzastein (optionales Zubehör)

Backen mit feuerfestem Stein für weiche und knusprige Pizza und Backwaren aus Hefe (STONE optionales Zubehör)

Isothermischer Garraum

Die beste Kochleistung bei höchster Energieeffizienz

Einstellbare Höhe

Kochfeld bündig mit der Arbeitsfläche dank verstellbarer Füße

Cool Door

Während jeder Funktion ist das Glas der Außentür kalt, um Verbrennungsgefahr zu vermeiden

Air-Fry (AIRFRY optionales Zubehör)

Leichtere und schmackhaftere Speisen dank des Air-Fry-Korbs (optionales Zubehör)

Single Turbine

Der Ofen ist mit einem Ventilator und einem ringförmigen Heizelement ausgestattet, das das Garen mit Umluft ermöglicht.