

# TR4110IGR2

Bredd	110x60 cm
Antal ugnar med energideklaration	2
Kavitetsens värmekälla	Elektrisk
Typ av häll	Induktionshäll
Huvudugn, typ	Termoventilerad ugn
Typ av extraugn	Med Fläkt
Rengöringssystem huvudugn	Vapor Clean
EAN-kod	8017709312459
Energiklass	A
Energiklass, andra ugnen	A



## Estetisk linje

			
Estetik	Victoria	Färg på vred	Rostfritt stål
Design	Victoria	Antal vred	10
Färg	Slate Grey	Färg screentryck	Svart
Ytbehandling kontrollpanel	Rostfritt stål	Typ av display	Elektronisk 5 knappar
Logotyp	assembled 50's	Lucka	Med panel
Position logga	Upstand	Typ av ugnsglas	Svart
Bakkantslist	Ja	Ugnshandtag	Smeg Victoria
Färg på ram runt häll	Svart emalj	Färg på handtag	Borstat rostfritt stål
Typ av kontroller	Vred	Ugnsutrymme	Låda
Kontrollvred	Smeg Victoria	Sockel	Antracit

## Program/funktioner

Antal tillagningsfunktioner 5  
Traditionella tillagningsfunktioner

 Statisk  Fläktassisterad  Varmluft

 Eco  Fläktassisterad undervärme

### Övriga funktioner

 Tidsstyrd upptining

## Rengöringsfunktioner

 Vapor Clean

## Program/funktioner - extraugn

Tillagningsfunktioner i ugn 2 6

Traditionella ugnsfunktioner i ugn 2

 Statisk

 Fläktassisterad

 Eco

 Stor grill

 Fläkt + grill (stor)

 Fläktassisterad undervärme

Rengöringsfunktioner i ugn 2

 Vapor Clean

## Program/funktioner - tredje ugn

Antal funktioner - tredje ugn 1

Ugnsbelysning 

Stor grill 

## Tekniska egenskaper - häll



**Totalt antal kokzoner** 5

Vänster fram - Induktion-enkel - 2.3 kW - Booster 3 kW - - Ø 21.0 cm

Vänster bak - Induktion-enkel - 1.3 kW - Booster 1.4 kW - - Ø 18.0 cm

Mitten - Induktion-enkel - 2.3 kW - Booster 3 kW - - Ø 27.0 cm

Höger bak - Induktion-enkel - 1.3 kW - Booster 1.4 kW - - Ø 18.0 cm

Höger fram - Induktion-enkel - 2.3 kW - Booster 3 kW - - Ø 21.0 cm

**Automatisk avstängning vid överhettning** Ja **Markering för minsta storlek av kokkärl** Ja

**Kokkärlsavkänning** Ja **Indikator för vald zon** Ja

## Tekniska specifikationer - huvudugn



<b>Antal ljuskällor</b>	1	<b>Avtagbar innerlucka</b>	Ja
<b>Antal fläktar</b>	1	<b>Antal glas i ugnsluckan</b>	3
<b>Nettovolym 1:a ugn</b>	61 l	<b>Antal</b>	1
<b>Bruttovolym 1:a ugn</b>	70 l	<b>värmereflekterande glas i lucka</b>	
<b>Material ugn</b>	Ever Clean emalj	<b>Säkerhetstermostat</b>	Ja
<b>Antal hyllplan</b>	4		

Typ av hyllplan	Metallstegar	Kylsystem	Tangentialt
Typ av ljuskälla	Halogenlampor	Nettomått på ugnens insida (HxBxD)	316x460x412 mm
Effekt lampa	40 W	Inställning av temperatur	Elektromekaniskt
Programmering av tillagningstid	Start/stopp	Effekt undervärme	1200 W
Luckhängning	Sidohängd	Effekt övervärme	1000 W
Avgtagbar lucka	Ja	Grillelement	1700 W
Innerlucka i helglas	Ja	Värmeelement bred grill - effekt	2 700 W
		Effekt varmluftselement	2 700 W
		Typ av grill	Elektrisk

## Alternativ för huvudugn

Timer	Ja	Min temperatur	50 °C
Koktidslarm	Ja	Max temperatur	260 °C

## Tekniska specifikationer - extraugn



Antal fläktar	1	Antal glas i ugnslucka	3
Nettovolym 2:a ugn	61 l	Antal värmereflekterande glas i lucka	1
Bruttovolym 2:a ugn	70 l	Skyddstermostat	Ja
Material ugn	Ever Clean emalj	Kylsystem	Tangentialt
Antal hyllplan	4	Nettomått på ugnens insida (HxBxD)	316x444x425 mm
Typ av hyllplan	Metallstegar	Temperatur	Elektromekaniskt
Antal ljuskällor	1	Undervärme - effekt	1200 W
Typ av ljuskälla	Halogenlampor	Övervärme - effekt	1000 W
Effekt lampa	40 W	Grillelement	1700 W
Luckhängning	Sidohängd	Stor grill - effekt	2700 W
Avtagbar lucka	Ja	Typ av grill	Elektrisk
Innerlucka i helglas	Ja	Nedvikbart grillelement	Ja
Avtagbar innerlucka	Ja		

## Alternativ för extraugn

Minimum temperatur	50 °C	Maximum temperatur	260 °C
--------------------	-------	--------------------	--------

## Tekniska specifikationer - tredje ugnen



Nettovolym 3:e ugn	36 l	Avtagbar innerlucka	Ja
Bruttovolym 3:e ugn	41 l	Antal glas i ugnslucka	3
Material ugn	Ever Clean emalj		

Antal hyllplan	2	Antal värmereflekterande glas i lucka	1
Typ av hyllplan	Metallskenor	Säkerhetstermostat	Ja
Antal ljuskällor	1	Kylsystem	Tangential
Typ av ljuskälla	Glödlampa	Nettomått på ugnens insida (HxBxD)	169x440x443 mm
Effekt lampa	25 W	Temperatur	Elektromekaniskt
Lucköppning	Underhängd	Stor grill - effekt	2700 W
Avtagbar lucka	Ja	Typ av grill	Elektrisk
Innerlucka i helglas	Ja	Nedvikbart grillelement	Ja

## Alternativ för tredje ugn

Min temperatur	50 °C	Max temperatur	260 °C
----------------	-------	----------------	--------

## Standardtillbehör - huvudugn och häll



Galler med bakre stopp	2	Ugnsgaller	1
Ugnsplåt, 40 mm	1	Delvis utdragbara teleskopskenor	1

## Standardtillbehör - extraugn



Galler med bakre stopp	2	Galler till plåt	1
Ugnsplåt, 40 mm	1	Teleskopskenor, delvis utdragbara	1

## Standardtillbehör - tredje ugn

Galler med bakre stopp	1	Ugnsplåt, 40 mm	1
------------------------	---	-----------------	---

## Elektrisk anslutning

Anslutningseffekt	16500 W	Längd på kabel	150 cm
Ström	46 A	Typ av sladd	Ja, 2- och 3-fas
Spänning	220-240 V	Frekvens	50 Hz
Spänning (V)	380-415 V	Typ av kopplingsplint	5 Polig
Typ av elkabel som installerats	Ja, 1-fas		

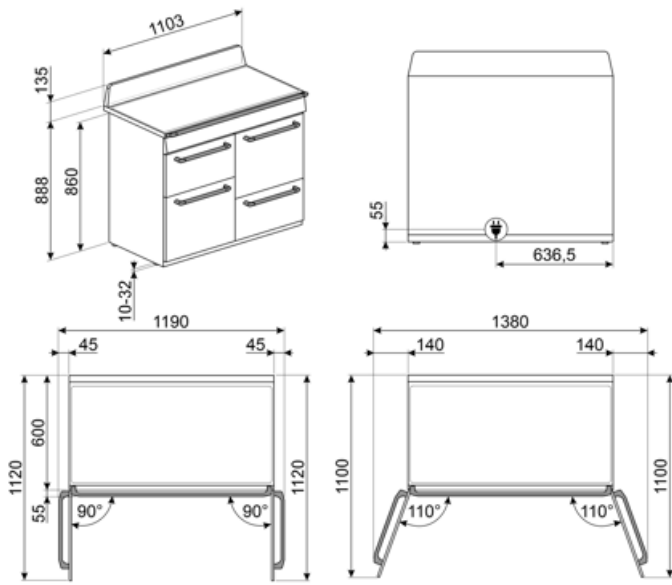

## Tillbehör ingår ej

### AIRFRY

Insats för varmluftsfritering AIRFRY. Idealisk för att återskapa traditionell fritering i ugnen, men med färre kalorier och mindre fett. Det låter dig laga snabbt och enkelt rätter som pommes frites, stekta grönsaker och fisk, vilket säkerställer perfekt yta och krispighet.



### BN620-1

Emaljerad plåt för 60 och 45cm ugnar. Djup: 20 mm. Idealisk för tillagning av huvudrätter och smakfulla desserter för att nå maximalt resultat avseende tillagning och smak.



### BNP608T

Teflonbelagd bakplåt, 8mm djup. Placeras på ugnsgaller.



### GTP

\*\*Delvis utdragbara teleskopskenor (1 nivå)\*\* Utdragning: 300 mm Material: Rostfritt stål AISI 430 polerat



### KIT1TR41N

Stänkskydd 110x75 cm lämplig för TR4110 Victoria spisar, svart



### KITH4110

Höjningskit (950 mm), passar TR4110-spisar



### PALPZ

Pizzaspade med fällbart handtag. Dimensioner: B:31,5 x H:32,5. Enkel att använda och förvara. Idealisk för bakning och servering av pizza och andra bakverk på ett säkert och professionellt sätt.



### BBQ

Dubbelsidig grillplatta. Lämplig för att återskapa saftiga och krispiga rätter i ugnen med den typiska smaken av grillad matlagning. Den räfflade sidan är särskilt lämplig för kött och ostar. Den släta sidan för fisk, skaldjur och grönsaker.



### BN640

Emaljerad plåt för 60 och 45cm ugnar. Djup: 40mm. Perfekt för huvudrätter som stekar och fisk för att behålla vätskan i maten. Också idealisk för exprementering av lättare krispigare tillbehör.

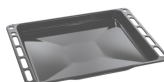

### GRILLPLATE

Universell grillplatta för induktions-, gas- och glaskeramikspisar samt för elektriska spisar. Non-stick-beläggning som är perfekt för tillagning av kött, ost och grönsaker. Mått: 410 x 240 mm.



### GTT

\*\*Helt utdragbara teleskopskenor (1 nivå)\*\* Utdragning: 433 mm Material: Rostfritt stål AISI 430 polerat



### KIT600TR4110

Täcklist för spisens baksida, passar TR4110 Victoria-spisar



### KITP65TR41

Fördjupningskit (650 mm), passar TR4110-spisar



### SCRP

Hällskrapa för keramiska hällar





### SFLK1

Luckspärr till inbyggnadsugnar

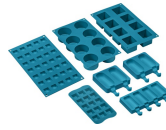

### SMOLD



















7st silikonformar för glass, isglass, praliner, iskuber, eller matportioner. Klarar temperaturer från -60°C till +230°C



### TPKPLATE

Universell platta för induktions-, gas- och glaskeramikspisar samt för elektriska spisar. Non-stick-beläggning som är perfekt för tillagning av fisk, ägg och grönsaker. Mått: 410 x 240 mm.

## Symbols glossary

 <p>Barnlås: vissa modeller är utrustade med en anordning för att låsa programmet / cykeln så att det inte kan ändras av misstag.</p>	 <p>A: Product drying performance, measured from A+++ to D / G depending on the product family</p>
 <p>Installation i stapel</p>	 <p>Luftkylsystem: för att säkerställa en säker yttemperatur.</p>
 <p>Tina efter tid: med denna funktion bestäms tiden för upptining av livsmedel automatiskt.</p>	 <p>3 Skikt glas i luckan</p>
 <p>ECO-logic: alternativet låter dig begränsa apparatens energianvändning med verklig energibesparing.</p>	 <p>Emaljinteriör: Emaljinteriören i alla Smeg-ugnar har ett unik beläggning som hjälper till att hålla inredningen ren genom att minska mängden matfett som fastnar.</p>
 <p>Bas med fläkthfunktion: enbart kombinationen av fläkt och nedre värmeelement gör det möjligt att snabbare avsluta tillagningen av rätter som redan tillagats på ytan men inte inuti. Detta system rekommenderas för att avsluta tillagningen av livsmedel som redan är väl tillagade på ytan men inte på insidan och som därför kräver en måttligt högre värme. Perfekt för alla typer av maträtter.</p>	 <p>Fläkt med övre och nedre element: Elementen i kombination med fläkten bidrar till att ge mer jämn värme, en liknande metod som konventionell tillagning, så förvärmning krävs. Mest lämplig för föremål som kräver långsam tillagning</p>
 <p>Endast övre och nedre element: en traditionell tillagningsmetod som passar bäst för enstaka maträtter i mitten av ugnen. den övre delen av ugnen kommer alltid att vara hetast. Perfekt för stek, fruktkakor, bröd etc.</p>	 <p>Varmluft: Kombinationen av fläkten och det ringelementet runt det ger en varmluftstillagning. Detta ger många fördelar inklusive ingen förvärmning om tillagningstiden är mer än 20 minuter, ingen smaköverföring vid tillagning av olika livsmedel samtidigt, mindre energi och kortare tillagningstider. Bra för alla typer av mat.</p>
 <p>ECO: Kombinationen av grill, fläkt och undervärme är särskilt lämplig för tillagning av små mängder mat.</p>	 <p>Grillelement: Användning av grill ger utmärkta resultat vid tillagning av kött av medelstora och små portioner, speciellt i kombination med ett grillspett (där det är möjligt). Perfekt även för tillagning av korv och bacon.</p>
 <p>Grillelement: Användning av grill ger utmärkta resultat vid tillagning av kött av medelstora och små portioner, speciellt i kombination med ett grillspett (där det är möjligt). Perfekt även för tillagning av korv och bacon.</p>	 <p>Fläkt med grillelement: Fläkten minskar den heta värmen från grillen, vilket ger en utmärkt metod för att grilla olika livsmedel, kotletter, biffar, korv etc., vilket ger jämn yta och värmefördelning utan att torka ut maten. De två översta nivåerna som rekommenderas för användning och den nedre delen av ugnen kan användas för att hålla föremålen varma samtidigt, en utmärkt möjlighet när du lagar en grillad frukost. Halvgrill (endast mittled) är perfekt för små mängder mat.</p>
 <p>Belysning</p>	 <p>Överhettningsskydd: Säkerhetssystemet som stänger av hällen automatiskt vid överhettning av elektroniken.</p>





**Induktion:** Funktionen i dessa hållar bygger på principen om elektromagnetisk induktion. Värmen genereras direkt i botten av pannan.



**Innerlucka helt i glas:** Innerlucka helt i glas, en enda flat yta som är enkel att hålla ren.



**Innerluckan i glas:** kan enkelt avlägsnas för rengöring.



**Sidobelysning:** Två lampor på motsatta sidor ökar synligheten inne i ugnen.



**Ugnsutrymmet har 2 olika matlagingsnivåer.**



**Ugnsutrymmet har 4 olika matlagingsnivåer.**



**Teleskopskenor:** gör det möjligt att dra ut rätten och kontrollera den, utan att behöva ta ut den helt från ugnen.



**Elektronisk kontroll:** Gör det möjligt att bevara temperaturen inne i ugnen med en precision på 2–3 °C. Därmed går det att tillaga måltider som är väldigt känsliga för temperaturförändringar, som mjuka kakor, souffléer och puddingar.



**Nedvikbart grillelement:** den nedvikbara grillen kan lätt hakas av för att flytta värmeelementet och rengöra apparatens överdel i ett enkelt steg.



**Ångrengöring:** en enkel rengöringsfunktion som använder ånga för att lösgöra avlagringar i ugnsutrymmet.



**Kapaciteten anger mängden användbart utrymme i ugnsutrymmet, i liter.**



**Kapaciteten anger mängden användbart utrymme i ugnsutrymmet, i liter.**



**Kontrollvred**

---

## Benefit (TT)

---

### Induktionsspis

Induktion ger snabb matlagning och noggrann temperaturkontroll

Tack vare användning av lämpliga kokkärl är induktion enkelt att använda och upprätthålla, säkert och responsivt.

### Vapor Clean

Genom att fylla på vatten i en fördjupning i botten av kaviteten genereras ånga. Ångan mjukgör resterna och gör det enklare att avlägsna dem.

Genom att fylla på vatten i en fördjupning i botten av kaviteten genereras ånga. Ångan mjukgör resterna och gör det enklare att avlägsna dem.

### Knappkontroll

Enkel och intuitiv timerinställning med enkla knappar

### Förvaringsutrymme med låda

Mer plats tack vare det nedre lådutrymmet som är perfekt för att förvara tillbehör eller köksredskap

### Sann konvektion

De bästa matlagningsresultaten garanteras tack vare ventilerat, cirkulärt flöde

Flera fläktar och värmeelement garanterar ett perfekt, aerodynamiskt värmeflöde vilket möjliggör en homogen och snabbare tillagning inne i ugnskaviteten.

### Matlagning på flera nivåer

Flera matlagningsnivåer möjliggör maximal användningsflexibilitet

### Halogenbelysning på flera nivåer

Intern halogenbelysning på olika nivåer försäkrar utmärkt synlighet

### Borttagbart innerglas

Luckans inre glas är enkla att ta bort för komplett rengöring

### Tangentiell kylning

Nytt kylsystem med tvärströmsfläkt och luftflöde från luckan till stänkskyddet

### Teleskopskenor

Enkelt uttag och säker insättning av bleck i ugnen tack vare teleskopskenor

### Isotermisk kavitet

Den bästa matlagningsprestandan vid högsta energieffektivitet

#### **Grill (valfritt tillbehör)**

Grilla direkt i ugnen med den dubbelsidiga grillen (Grill är ett valfritt tillbehör)

#### **Pizzasten (alternativt tillbehör)**

Baka med pizzasten och få mjuka, knapriga pizzor och jästprodukter (STEN valfritt tillbehör)

#### **Justerbar höjd**

Spishäll i samma plan som köksbänken, tack vare justerbara fötter

#### **Kall lucka**

Det yttre glaset i luckan är kallt under alla funktioner, vilket undviker alla typer av brännskador

#### **AirFry (LUFTFRITÖS valfritt tillbehör)**

Lättare och mer smakrik mat tack vare luftfritöskorgen (valfritt tillbehör)

#### **Enkel turbin**

Ugnen har en fläkt utrustad med ett cirkulärt värmeelement vilket möjliggör matlagning med roterande värme