

TR4110RW1

Размеры прибора	110x60 cm
Количество духовок с меткой энергоэффективности	2
Источник нагрева духовки	Электрический
Тип варочной панели	Газ
Тип основной духовки	Термовентилируемый
Тип 2-й духовки	Вентилируемый
Система очистки, основная духовка	Паровая очистка
EAN-код	8017709190361
Класс энергоэффективности	A
Класс энергоэффективности, 2-я духовка	A



Эстетика









Эстетика	Victoria	Цвет переключателей	Нержавеющая сталь
Дизайн	Victoria	Количество переключателей	12
Обработка панели управления	Эмалированный металл	Цвет шелкографии	Серебристый
Логотип	В стиле 50-х г.г.	Дисплей	Электронное с 5 кнопками
Расположение логотипа	Защитный бортик	Дверца	С рамкой
Защитный бортик	Да	Тип стекла	Черный
Цвет варочной панели	Черная эмаль	Ручка	Victoria
Тип решеток	Чугунные	Ручки	Сатиновая нерж. сталь
Тип управления	Поворотные переключатели	Отсек для хранения	Выдвижной ящик
Поворотные переключатели	Victoria	Цоколь	Антрацит

Программы/ функции

Количество функций приготовления 6

Традиционные функции приготовления

 Статический	 Вентилируемый	 Термовентилируемый
 ECO	 Гриль большой	 Нижний нагрев + конвекция





Функции очистки

 Паровая очистка
--

Программы/ функции - 2-я духовка

Функции приготовления, 2-я духовка 5

Традиционные функции приготовления, 2-я духовка

- | | | |
|--|---|---|
|  Статический |  Вентилируемый |  Гриль большой + конвекция |
|  Нижний нагрев |  Нижний нагрев + конвекция | |

Функции очистки, 2-я духовка

-  Паровая очистка

Другие функции, 2-я духовка

-  Размораживание по времени

Программы/ функции - 3-я духовка

Количество функций - 3-я духовка 1

Подсветка 

Гриль большой 

Технические характеристики варочной панели

UR

Количество зон приготовления 7

Левая - Газ - ультрабыстрая (двойная) - 4.20 кВт

Фронтальная левая - Газ - вспомогательная - 1.00 кВт

Задняя левая - Газ - быстрая - 2.90 кВт

Фронтальная центральная - Газ - быстрая - 2.90 кВт

Задняя центральная - Газ - вспомогательная - 1.00 кВт

Фронтальная правая - Газ - полубыстрая - 1.80 кВт

Задняя правая - Газ - полубыстрая - 1.80 кВт

Тип газовых горелок Стандартный

Газ-контроль Да

Автоматический электроподжиг Да

Крышки горелок Эмал. матово-черные

Технические характеристики - основная духовка



Количество ламп подсветки 1

Количество стекол дверцы 3

Полезный объем 61 л

Полный объем, 1-я духовка	70 л	Количество теплоотражающих стекол дверцы	1
Материал внутренней камеры	Эмаль Ever Clean	Термостат безопасности	Да
Количество уровней приготовления	4	Система охлаждения	Тангенциальная
Тип направляющих	Металлические направляющие	Размеры внутренней камеры (ВхШхГ)	316x460x412 мм
Тип подсветки	Галогенная	Регулировка температуры	Электромеханический
Мощность ламп подсветки	40 Вт	Мощность нижнего нагревательного элемента	1200 Вт
Программатор длительности приготовления	Старт и стоп	Мощность верхнего нагревательного элемента	1000 Вт
Открывание дверцы	Открывание вбок	Мощность гриля	1700 Вт
Съемная дверца	Да	Мощность большого гриля	2700 Вт
Внутреннее стекло дверцы сплошное	Да	Мощность кольцевого нагревательного элемента	2700 Вт
Внутренние стекла дверцы съемные	Да	Тип гриля	Электрический

Опции, основная духовка

Таймер	Да	Минимальная температура	50 °C
Акустический сигнал окончания приготовления	Да	Максимальная температура	260 °C

Технические характеристики - 2-я духовка



Полезный объем, 2-я духовка	61 л	Количество стекол дверцы	3
Полный объем, 2-я духовка	70 л	Общее количество теплоотражающих стекол	1
Материал внутренней камеры	Эмаль Ever Clean	Термостат безопасности	Да
Количество уровней приготовления	4	Система охлаждения	Тангенциальная
Тип направляющих	Металлические направляющие	Размеры внутренней камеры (ВхШхГ)	316x444x425 мм
Количество ламп подсветки	1	Регулировка температуры	Электромеханический
Тип подсветки	Галогенная	Мощность нижнего нагревательного элемента	1200 Вт
Мощность ламп подсветки	40 Вт	Мощность верхнего нагревательного элемента	1000 Вт
Открывание дверцы	Открывание вбок	Мощность гриля	1700 Вт
Съемная дверца	Да		
Внутреннее стекло дверцы сплошное	Да		

Внутренние стекла дверцы съемные	Да	Мощность большого гриля	2700 Вт
		Тип гриля	Электрический
		Откидной гриль	Да

Технические характеристики, 2-я духовка

Минимальная температура	50 °С	Максимальная температура	260 °С
--------------------------------	-------	---------------------------------	--------

Технические характеристики - 3-я духовка



Полезный объем, 3-я духовка	36 л	Внутренние стекла дверцы съемные	Да
Полный объем, 2-я духовка	41 л	Количество стекол дверцы	3
Материал внутренней камеры	Эмаль Ever Clean	Количество теплоотражающих стекол дверцы	1
Количество уровней приготовления	2	Термостат безопасности	Да
Тип направляющих	Металлические направляющие	Система охлаждения	Тангенциальная
Количество ламп подсветки	1	Размеры внутренней камеры (ВхШхГ)	169x440x443 мм
Тип подсветки	Лампа накаливания	Регулировка температуры	Электромеханический
Мощность ламп подсветки	25 Вт	Мощность большого гриля	2700 Вт
Открывание дверцы	Стандартное открывание	Тип гриля	Электрический
Съемная дверца	Да	Откидной гриль	Да
Внутреннее стекло дверцы сплошное	Да		

Опции, 3-я духовка

Минимальная температура	50 °С	Максимальная температура	260 °С
--------------------------------	-------	---------------------------------	--------

Аксессуары в комплекте, основная духовка



Чугунное кольцо WOK	1	Противень глубокий (40 мм)	1
Чугунная подставка для посуды МОКА	1	Решетка для противня	1
Решетка с задним и боковым упором	2	Телескопические направляющие неполного выдвижения	1

Аксессуары в комплекте, 2-я духовка



Решетка с задним и боковым упором	2	Решетка для противня	1
Противень глубокий (40 мм)	1	Телескопические направляющие неполного выдвижения	1

Аксессуары в комплекте - 3-я духовка

Решетка с задним и боковым упором	1	Противень глубокий (40 мм)	1
--	---	-----------------------------------	---

Электрическое подключение

Номинальная мощность	8400 Вт	Провод для тестирования	Да
Сила тока	37 А	Частота тока	50/60 Гц
Напряжение	220-240 В	Клеммная коробка	5 полюсов
Напряжение 2	380-415 В		

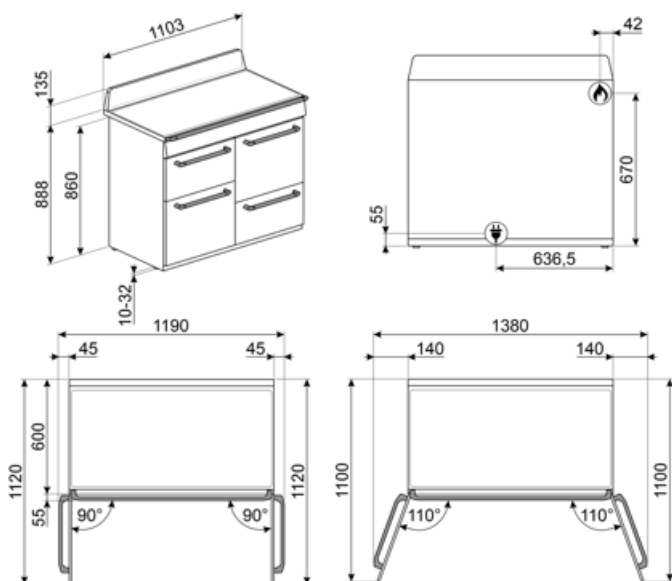

Not included accessories

AIRFRY



BGTR4110

Чугунный гриль для варочных центров Victoria TR4110



BN640

Эмалированный противень, глубина 40 мм

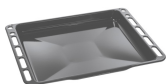

GTP

Телескопические направляющие неполного выдвижения (1 уровень)
Извлечение: 300 мм
Материал: полированная нержавеющая сталь AISI430



KIT1TR41N

Стеновая панель, 110x75 см, нержавеющая сталь, подходит для варочных центров Victoria TR4110, черный



KITH4110

Регулируемые по высоте ножки (950 мм), подходит для варочных центров TR4110



PALPZ

Лопатка для пиццы с откидной ручкой
Ширина: 315 мм
Длина: 325 мм



SMOLD

Комплект из 7 силиконовых форм для мороженого, леденцов, пралине, кубиков льда или порционных продуктов. Используется при температуре от -60°C до +230°C

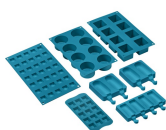

BBQ

Двусторонний гриль для барбекю. Подходит для приготовления сочных и хрустящих блюд в духовке с типичным вкусом блюд на гриле. Ребристая сторона особенно подходит для мяса и сыров. Гладкая сторона для рыбы, морепродуктов и овощей.



BN620-1

Эмалированный противень, глубина 20 мм



BNP608T

Противень с тефлоновым покрытием, глубина 8 мм, для размещения на решетке



GTT

Полностью выдвижные телескопические направляющие (1 уровень)
Выдвижение: 433 мм
Материал: полированная нержавеющая сталь AISI 430



KIT600TR4110

Накладка на тыльную сторону варочной панели, подходит для плит TR4110 Victoria



KITP65TR41

Набор для увеличения глубины (650 мм), подходит для плит TR4110



SFLK1

Блокировка управления



TPKTR

Гриль Террапуаки для варочных центров TR4110 с газовой варочной панелью



















WOKGHU

Чугунное кольцо WOK



Symbols glossary

-  Чугунные решетки: максимальная стабильность и прочность.
-  Установка в колонну
-  Система воздушного охлаждения: для обеспечения безопасной температуры поверхности.
-  Дверца с тройным остеклением
-  **A**⁺
B
-  Поворотные переключатели
-  Размораживание по времени: с помощью этой функции время размораживания продуктов определяется автоматически.
-  Эмаль Ever Clean: эмаль Ever Clean наносится электростатически, чтобы предотвратить образование трещин или сколов с течением времени. Это особая эмаль, устойчивая к бытовым кислотам, которая, помимо приятного блеска, способствует более тщательной очистке стенок духовки благодаря своей меньшей пористости. После нанесения ее запекают при температуре выше 850°C и медленно полимеризуют с научно определенной скоростью, чтобы обеспечить однородную глубину и прочность. Эмаль Ever Clean создает безупречный вид как внутри духовки, так и на противнях, что делает поверхности духовки невероятно привлекательными и сохраняет их в течение долгого времени, так как снижает адгезию жира во время приготовления.
-  В газовых духовках вентилятор быстро и равномерно распределяет тепло по всей полости духового шкафа, избегая передачи аромата при одновременном приготовлении нескольких разных блюд. В электрических духовках эта комбинация позволяет быстрее приготовить продукты, которые уже готовы сверху, но требуют большего количества готовки внутри, без дальнейшего подрумянивания.
-  Верхний + нижний нагрев с конвекцией: нагревательные элементы, работающие одновременно с вентилятором, предназначены для обеспечения более равномерного нагрева, аналогично традиционному приготовлению, поэтому требуется предварительный нагрев. Наиболее подходит для блюд, требующих медленного приготовления.
-  Верхний и нижний нагрев: традиционный метод приготовления, который лучше всего подходит для блюд, расположенных в центре духовки. Верхняя часть духовки всегда будет самой горячей. Идеально подходит для жаркого, фруктовых кексов, хлеба и т. д.
-  Только нижний нагревательный элемент: эта функция идеально подходит для продуктов, требующих дополнительной базовой температуры без поджаривания, например кондитерские изделия, пицца. Также подходит для медленного приготовления рагу и запеканок.
-  Комбинация вентилятора и круглого элемента вокруг него дает метод приготовления горячим воздухом. Это дает множество преимуществ, включая отсутствие предварительного нагрева, если время приготовления превышает 20 минут, отсутствие передачи аромата при одновременном приготовлении различных продуктов, меньшее количество энергии и более короткое время приготовления. Подходит для всех видов еды.
-  ЭКО: приготовление с низким энергопотреблением: эта функция особенно подходит для приготовления на одном уровне с низким энергопотреблением. Рекомендуется для всех типов продуктов, кроме тех, которые могут выделять много влаги (например, овощи). Чтобы добиться максимальной экономии энергии и сократить время, рекомендуется помещать продукты в духовку без предварительного нагрева рабочей камеры.

- | | | | |
|--|---|---|--|
|  | Использование гриля дает отличные результаты при приготовлении мяса средних и малых порций, особенно в сочетании с вертелом (где это возможно). Также идеально подходит для приготовления колбас и бекона. |  | Использование гриля дает отличные результаты при приготовлении мяса средних и малых порций, особенно в сочетании с вертелом (где это возможно). Также идеально подходит для приготовления колбас и бекона. |
|  | Гриль с конвекцией: конвектор снижает сильный жар от гриля, обеспечивая отличный метод приготовления на гриле различных продуктов, отбивных, стейков, колбасок и т. д., Обеспечивая равномерное поджаривание и распределение тепла без высушивания продуктов. Два верхних уровня рекомендуются для использования, а нижняя часть духовки может использоваться для одновременного поддержания тепла, что является отличным средством при приготовлении завтрака на гриле. Малый гриль (только центральная часть) идеально подходит для небольшого количества блюд. |  | Подсветка |
|  | Полностью стеклянная внутренняя поверхность дверцы, единая плоская поверхность, которую легко поддерживать в чистоте. |  | Внутреннее стекло дверцы: снимается для очистки несколькими быстрыми движениями. |
|  | Подсветка сбоку: две лампы на противоположных сторонах внутренней камеры улучшают обзор внутри духовки. |  | В камере духового шкафа предусмотрено 2 разных уровня приготовления. |
|  | В камере духового шкафа предусмотрено 4 разных уровня приготовления. |  | Телескопические направляющие: позволяют выдвинуть противень и проверить продукт, не вынимая полностью из духовки. |
|  | Электронный контроль температуры: позволяет поддерживать температуру внутри духовки с точностью до 2–3°C. Это позволяет готовить блюда, очень чувствительные к перепадам температуры, такие как пирожные, суфле, пудинги. |  | Откидной гриль: откидной гриль можно легко отцепить, чтобы переместить нагревательный элемент и проще очистить верхнюю часть прибора. |
|  | Ультрабыстрая горелка: мощные сверхбыстрые горелки обеспечивают мощность до 5 кВт. |  | Очистка паром: простая функция очистки с использованием пара для удаления отложений в камере духового шкафа. |
|  | Указан полезный объем внутренней камеры в литрах. |  | Указан полезный объем внутренней камеры в литрах. |

Benefit (TT)

Газовая варочная панель

Обеспечивает более быстрое приготовление и максимально точный контроль температуры

Для большей безопасности устройство оснащено термопарой, которая отключает подачу газа при затухании пламени.

Паровая очистка

При наливании воды в углубление в нижней части внутренней камеры, генерируется пар, который смягчает загрязнения и облегчает их удаление

При наливании воды в углубление в нижней части внутренней камеры, генерируется пар, который смягчает загрязнения и облегчает их удаление

Кнопки управления

Простая и интуитивно понятная настройка таймера с помощью кнопок.

Ящик для хранения

Больше места благодаря нижнему выдвижному ящику, который идеально подходит для хранения аксессуаров или кухонной утвари.

Правильная конвекция

Лучшие результаты приготовления гарантированы кольцевым нагревом с конвекцией

Несколько конвекторов и нагревательных элементов гарантируют идеальный аэродинамический тепловой поток, гарантирующий равномерное и быстрое приготовление пищи.

многоуровневое приготовление

Несколько уровней приготовления обеспечивают максимальную гибкость использования.

Разноуровневая галогенная подсветка

Внутреннее галогенное освещение на разных уровнях гарантирует отличную видимость.

Съемные внутренние стекла

Внутренние стекла дверцы легко снимаются для полной очистки.

Тангенциальное охлаждение

Новая система охлаждения с тангенциальным вентилятором и потоком воздуха от дверцы к задней стенке

Телескопические направляющие

Легкое извлечение и безопасная установка противней в духовку благодаря телескопическим направляющим.

Изотермическая внутренняя камера

Лучшая производительность приготовления пищи при самой высокой энергоэффективности

BBQ (дополнительный аксессуар)

Приготовление барбекю прямо в духовке с помощью двустороннего гриля (дополнительный аксессуар BBQ)

STONE (дополнительный аксессуар)

Выпечка на огнеупорном камне для мягкой и хрустящей пиццы и дрожжевых изделий (дополнительный аксессуар STONE)

Холодная дверца

Во время любой функции наружное стекло дверцы остается холодным, что позволяет избежать риска ожогов.

Air-Fry (дополнительный аксессуар AIRFRY)

Более легкие и вкусные блюда благодаря AIRFRY (дополнительный аксессуар).

Регулировка высоты

Верхняя часть плиты находится на одном уровне со столешницей благодаря регулируемым ножкам.