

# TR93BL

## ΜΕΓΕΘΟΣ ΚΟΥΖΙΝΑΣ

Αρ. κοιλοτήτων με ενεργειακό σήμα

Πηγή θερμότητας φούρνου

## ΤΥΠΟΣ ΕΣΤΙΑΣ

Τύπος κύριου φούρνου

Τύπος δευτέρου φούρνου

Σύστημα καθαρισμού κύριου φούρνου

Κωδικός EAN

ΕΝΕΡΓΕΙΑΚΗ ΚΛΑΣΗ

Ενεργειακή κλάση

90x60 cm

2

PEYMA

Αέριο

Αερόθερμος

Αερόθερμος

VaporClean

8017709182458

A

B



## ΑΙΣΘΗΤΙΚΗ



**Αισθητική**

Design

Χρώμα

Φινίρισμα

Φινίρισμα πάνελ

χειρισμού

Λογότυπος

Θέση λογοτύπου

**Οπίσθια πλάτη εστίας**

Χρώμα εστίας

Τύπος βάσεων σκευών

Τύπος χειριστηρίων

Victoria

Victoria

Μαύρο

Γυαλιστερό

Επισματωμένο

Εφαρμοσμένο 50's

Πλάτη εστίας+ Πάνελ  
χειρισμού

Ναι

Μαύρο σμάλτο

Μαντέμι

Χειριστήρια

**Χειριστήρια**

**Χρώμα χειριστηρίων**

**Αριθμός χειριστηρίων**

**Χρώμα σειρογραφίας**

**Οθόνη**

**Πόρτα**

**Τύπος κρυστάλλου**

**πόρτας**

**Λαβή**

**Χρώμα λαβής**

**Μπάζα**

Smeg Victoria

Ανοξείδωτο ατσάλι

10

Ασημί

5 ηλεκτρονικά πλήκτρα

Με πλαίσιο

Μαύρο

Smeg Victoria

Βουρτσισμένο ανοξείδωτο  
ατσάλι

Ανθρακί

## ΠΡΟΓΡΑΜΜΑΤΑ / ΛΕΙΤΟΥΡΓΙΕΣ

**Αριθμός λειτουργιών μαγειρέματος**

5

**Μαγειρικές λειτουργίες**

Πάνω + κάτω αντίσταση

Πάνω + κάτω αντίσταση & αέρας

Πίσω αντίσταση & αέρας

Eco

Κάτω αντίσταση & αέρας

### Άλλες λειτουργίες

 Απόψυξη βάσει χρόνου

### Λειτουργίες καθαρισμού

 VaporClean

## ΠΡΟΓΡΑΜΜΑΤΑ / ΛΕΙΤΟΥΡΓΙΕΣ ΔΕΥΤΕΡΟΥ ΦΟΥΡΝΟΥ

Λειτουργίες μαγειρέματος 2ου φούρνου 1  
Μαγειρικές λειτουργίες 2ου φούρνου

 Πίσω αντίσταση & αέρας

## ΠΡΟΓΡΑΜΜΑΤΑ/ΛΕΙΤΟΥΡΓΙΕΣ ΤΡΙΤΟΥ ΦΟΥΡΝΟΥ

Αριθμός λειτουργιών τρίτου φούρνου 1  
Φως φούρνου 

Πλήρες γκριλ 

## ΤΕΧΝΙΚΑ ΧΑΡΑΚΤΗΡΙΣΤΙΚΑ ΕΣΤΙΩΝ

UR

### Συνολικός αριθμός ζωνών μαγειρέματος 6

Εμπρός αριστερά - Αέριο - Υπερταχείας (διπλό) - 4.20 kW

Πίσω αριστερά - Αέριο - Μικρό - 1.00 kW

Μπροστά κέντρο - Αέριο - Μικρό - 1.00 kW

Πίσω κέντρο - Αέριο - Ημι-ταχείας - 1.80 kW

Εμπρός δεξιά - Αέριο - Ημι-ταχείας - 1.80 kW

Πίσω δεξιά - Αέριο - Ταχείας - 2.90 kW

Τύπος φλόγιστρων αερίου Standard

Βαλβίδες ασφαλείας αερίου Ναι

Αυτόματη ηλεκτρονική ανάφλεξη Ναι

Καπάκια φλόγιστρων Μαύρο ματ σμάλτο

## ΤΕΧΝΙΚΑ ΧΑΡΑΚΤΗΡΙΣΤΙΚΑ ΚΥΡΙΟΥ ΦΟΥΡΝΟΥ



Αριθμός λαμπτήρων 1

Αριθμός ανεμιστήρων μαγειρέματος 1

Καθαρή χωρητικότητα φούρνου 61 λίτρα

Μικτή χωρητικότητα, 1ος θάλαμος 70 λίτρα

Συνολικός αριθμός κρυστάλλων πόρτας 3

Αριθμός θερμοανακλαστικών γυαλιών πόρτας 1

Θερμοστάτης ασφαλείας Ναι

<b>Υλικό κοιλότητας</b>	Σμάλτο Ever Clean	<b>Σύστημα ψύξης</b>	Εφαπτόμενο
<b>Αριθμός οδηγών</b>	4	<b>Ωφέλιμες διαστάσεις χώρου κοιλότητας (ΥxΠxB)</b>	316x460x412 mm
<b>Τύπος πλαϊνών οδηγών</b>	Μεταλλικές σχάρες	<b>Έλεγχος θερμοκρασίας</b>	Ηλεκτρομηχανικός
<b>Τύπος λαμπτήρων</b>	Αλογόνου	<b>Ισχύς κάτω αντίστασης</b>	1200 W
<b>Ισχύς φωτός</b>	40 W	<b>Ισχύς άνω αντίστασης</b>	1000 W
<b>Ρύθμιση χρόνου μαγειρέματος</b>	Έναρξη και λήξη	<b>Ισχύς γκριλ</b>	1700 W
<b>Φορά πόρτας</b>	Άνοιγμα στο πλάι	<b>Ισχύς μεγάλου γκριλ</b>	2700 W
<b>Αφαιρούμενη πόρτα</b>	Ναι	<b>Ισχύς κυκλικής αντίστασης</b>	2000 W
<b>Κρυστάλλινο εσωτερικό πόρτας</b>	Ναι	<b>Τύπος γκριλ</b>	Ηλεκτρικό
<b>Αφαιρούμενο εσωτερικό πόρτας</b>	Ναι	<b>Ανακλινόμενο γκριλ</b>	Ναι

## ΕΠΙΛΟΓΕΣ ΚΥΡΙΟΥ ΦΟΥΡΝΟΥ

<b>Χρονοδιακόπτης</b>	Ναι	<b>Ελάχιστη θερμοκρασία</b>	50 °C
<b>Ηχητικό σήμα λήξης μαγειρέματος</b>	Ναι	<b>Μέγιστη θερμοκρασία</b>	260 °C

## ΤΕΧΝΙΚΑ ΧΑΡΑΚΤΗΡΙΣΤΙΚΑ ΔΕΥΤΕΡΟΥ ΦΟΥΡΝΟΥ



<b>Καθαρός όγκος της δεύτερης κοιλότητας</b>	62 λίτρα	<b>Εσωτερική πόρτα από γυαλί</b>	Ναι
<b>Μικτή χωρητικότητα, 2ος θάλαμος</b>	69 λίτρα	<b>Αφαιρούμενη εσωτερική πόρτα</b>	Ναι
<b>Υλικό κοιλότητας</b>	Σμάλτο Ever Clean	<b>Αρ. συνολικών γυαλιών πόρτας</b>	2
<b>Αριθμός οδηγών</b>	9	<b>Αρ. θερμοανακλαστικών γυαλιών πόρτας</b>	1
<b>Τύπος πλαϊνών οδηγών</b>	Μεταλλικές σχάρες	<b>Θερμοστάτης ασφαλείας</b>	Ναι
<b>Αριθμός λαμπτήρων</b>	1	<b>Σύστημα ψύξης</b>	Εφαπτόμενο
<b>Τύπος λαμπτήρων</b>	Αλογόνου	<b>Ωφέλιμες διαστάσεις χώρου κοιλότητας (ΥxΠxB)</b>	605x275x370 mm
<b>Ισχύς φωτός</b>	40 W	<b>Έλεγχος θερμοκρασίας</b>	Ηλεκτρομηχανικός
<b>Φορά πόρτας</b>	Άνοιγμα στο πλάι	<b>Ισχύς πίσω κυκλικής αντίστασης</b>	2500 W
<b>Αφαιρούμενη πόρτα</b>	Ναι		

## ΕΠΙΛΟΓΕΣ ΔΕΥΤΕΡΟΥ ΦΟΥΡΝΟΥ

<b>Ελάχιστη θερμοκρασία</b>	50 °C	<b>Μέγιστη θερμοκρασία</b>	245 °C
-----------------------------	-------	----------------------------	--------

## ΤΕΧΝΙΚΑ ΧΑΡΑΚΤΗΡΙΣΤΙΚΑ ΤΡΙΤΟΥ ΦΟΥΡΝΟΥ



<b>Καθαρός όγκος, 3η κοιλότητα</b>	36 λίτρα	<b>Αφαιρούμενη εσωτερική πόρτα</b>	Ναι
<b>Μικτή χωρητικότητα, 3ος θάλαμος</b>	41 λίτρα	<b>Αρ. συνολικών γυαλιών πόρτας</b>	3
<b>Υλικό κοιλότητας</b>	Σμάλτο Ever Clean	<b>Αριθμός θερμοανακλαστικών κρυστάλλων πόρτας</b>	1
<b>Αριθμός οδηγών</b>	2	<b>Θερμοστάτης ασφαλείας</b>	Ναι
<b>Τύπος πλαϊνών οδηγών</b>	Μεταλλικές σχάρες	<b>Σύστημα ψύξης</b>	Εφαπτόμενο
<b>Αριθμός λαμπτήρων</b>	1	<b>Ωφέλιμες διαστάσεις χώρου κοιλότητας (ΥxΠxB)</b>	169x440x443 mm
<b>Τύπος λαμπτήρων</b>	Αλογόνου	<b>Έλεγχος θερμοκρασίας</b>	Ηλεκτρομηχανικός
<b>Ισχύς φωτός</b>	40 W	<b>Ισχύς μεγάλου γκριλ</b>	2700 W
<b>Φορά πόρτας</b>	Προς τα κάτω	<b>Τύπος γκριλ</b>	Ηλεκτρική
<b>Αφαιρούμενη πόρτα</b>	Ναι	<b>Ανακλινόμενο γκριλ</b>	Ναι
<b>Εσωτερική πόρτα από γυαλί</b>	Ναι		

## ΕΠΙΛΟΓΕΣ ΤΡΙΤΟΥ ΦΟΥΡΝΟΥ

<b>Ελάχιστη θερμοκρασία</b>	50 °C	<b>Μέγιστη θερμοκρασία</b>	260 °C
-----------------------------	-------	----------------------------	--------

## ΠΕΡΙΛΑΜΒΑΝΟΜΕΝΑ ΑΞΕΣΟΥΑΡ ΓΙΑ ΚΥΡΙΟ ΦΟΥΡΝΟ & ΕΣΤΙΑ



<b>Μαντεμένα βάση για Wok</b>	1	<b>Εμαγιέ ταψί, βάθους 40mm</b>	1
<b>Μαντεμένα βάση για Moka</b>	1	<b>Ένθετη σχάρα ψησίματος</b>	1
<b>Σχάρα με πίσω και πλαϊνό τέρμα</b>	2	<b>Τηλεσκοπικοί οδηγοί, μερικής εξαγωγής</b>	1

## ΠΕΡΙΛΑΜΒΑΝΟΜΕΝΑ ΑΞΕΣΟΥΑΡ ΔΕΥΤΕΡΟΥ ΦΟΥΡΝΟΥ



<b>Ράφι με προστασία πίσω</b>	3	<b>Σχάρα για αναθέρμαση πιάτων</b>	1
-------------------------------	---	------------------------------------	---

## ΠΕΡΙΛΑΜΒΑΝΟΜΕΝΑ ΑΞΕΣΟΥΑΡ ΤΡΙΤΟΥ ΦΟΥΡΝΟΥ

<b>Σχάρα με πίσω και πλαϊνό τέρμα</b>	1	<b>Εμαγιέ ταψί, βάθους 40mm</b>	1
---------------------------------------	---	---------------------------------	---

## ΗΛΕΚΤΡΙΚΗ ΣΥΝΔΕΣΗ

<b>Ονομαστική ισχύς ηλεκτρικής σύνδεσης</b>	8300 W	<b>Τύπος παρεχόμενου καλωδίου</b>	Ναι, μονοφασικό
<b>Ένταση ρεύματος</b>	36 A		

**Τάση**  
**Τάση 2 (V)**

220-240 V  
380-415 V

**Πρόσθετοι τρόποι  
σύνδεσης**

Ναι, διπλό και τριφασικό

**Συχνότητα**  
**Πίνακας σύνδεσης**  
**ρεύματος**

50/60 Hz  
5πολικός

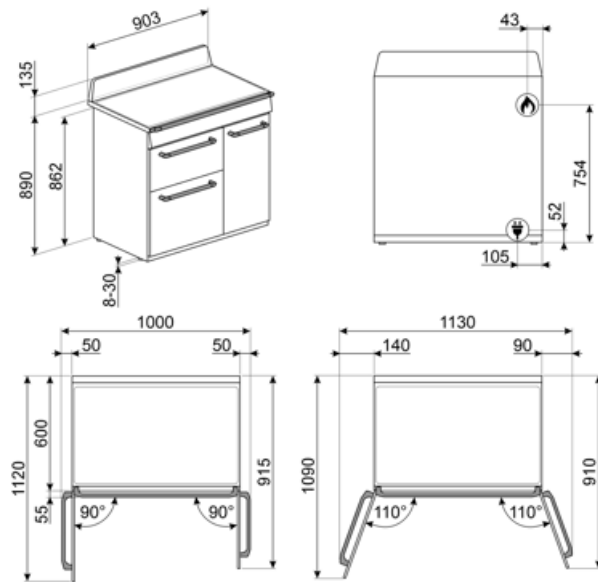

## Not included accessories

### AIRFRY

Σχάρα AIRFRY. Αντικαταστήστε το παραδοσιακό τηγάνισμα, τώρα με λιγότερες θερμίδες και λιγότερα λιπαρά. Σας επιτρέπει να δημιουργείτε γρήγορα και απλά πιάτα όπως τηγανιτές πατάτες, τηγανητά λαχανικά και ψάρια, εξασφαλίζοντας τέλειο ρόδισμα και τραγανή υφή.



### BGTR9

Μαντεμένα επιφάνεια ψησίματος για κουζίνες Victoria 90cm, Master 60 και 90cm, και Sinfonia



### BN640

Εμαγιέ ταψί κατάλληλο για φούρνους 45cm και 60cm. Βάθος 40 mm. Ιδανικό για το μαγείρεμα και το ψήσιμο κρέατος και ψαριού σε σάλτσες. Ιδανικό επίσης για πειραματισμούς με πιο ελαφριά και τραγανά συνοδευτικά



### GTP

Μερικώς εξαγόμενοι τηλεσκοπικοί οδηγοί (1 επίπεδο), κατάλληλοι για παραδοσιακούς φούρνους. Κατασκευασμένα από ανοξείδωτο ατσάλι, εγγυώνται σταθερότητα και διευκολύνουν την ομαλή εξαγωγή των ταψιών.



### KIT1TR9N

Προστατευτική πλάτη, 90x75 cm κατάλληλη για κουζίνες TR9 Victoria, μαύρο



### PALPZ

Φτυάρι πίτσας με αναδιπλούμενη χειρολαβή πλάτος: 315mm μήκος: 325mm



### SMOLD

Σετ 7 καλουπιών σιλικόνης για παγωτά, γλειφιτζούρια, πραλίνες, παγάκια ή σε μερίδες φαγητού. Χρησιμοποιείται από -60°C έως +230°C

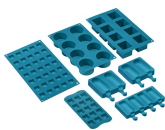

### BBQ

Επιφάνεια ψησίματος BBQ διπλής όψεως. Για ζουμερά και τραγανά αποτελέσματα στο φούρνο με την αυθεντική γεύση του BBQ. Η ραβδωτή πλευρά είναι κατάλληλη για κρέατα και τυριά. Η λεία πλευρά για ψάρια, θαλασσινά και λαχανικά.



### BN620-1

Εμαγιέ ταψί κατάλληλο για φούρνους 45cm και 60cm. Βάθος 20 mm. Ιδανικό για μεγάλη γκάμα αλμυρών και γλυκών.



### BNP608T

Ταψί επικαλυμμένο με τεφλόν, βάθους 8 mm, για τοποθέτηση στο ράφι



### GTT

Πλήρως εξαγόμενοι τηλεσκοπικοί οδηγοί (1 επίπεδο), κατάλληλοι για παραδοσιακούς φούρνους. Κατασκευασμένοι από ανοξείδωτο ατσάλι, εγγυώνται σταθερότητα και διευκολύνουν την ομαλή εξαγωγή των ταψιών.



### KITH93

Κιτ επέκτασης ύψους (950 mm), κατάλληλο για κουζίνες TR93



### SFLK1

Παιδική ασφάλεια

































### STONE

Ορθογώνια πυρίμαχη επιφάνεια ιδανική για το ψήσιμο πίτσας για το ίδιο αποτέλεσμα όπως με έναν τυπικό ξυλόφουρνο. Μπορεί επίσης να χρησιμοποιηθεί για το ψήσιμο ψωμιού, ψωμιού φокάτσια και άλλων συνταγών, όπως οι πίτες, φλαν ή μπισκότα. Διαστάσεις: M42 x Y1,8 x P37,5 cm.



## Symbols glossary

-  Βάσεις από μαντέμι βαρέως τύπου: για μέγιστη σταθερότητα και αντοχή.
-  Εγκατάσταση σε στήλη: Εγκατάσταση σε στήλη
-  Σύστημα ψύξης αέρα: για την εξασφάλιση ασφαλών επιφανειακών θερμοκρασιών.
-  Πόρτες με διπλά τζάμια: Αριθμός τζαμιών πόρτας.
-  B: Ενεργειακή διαβάθμιση προϊόντος, μετρούμενη από A+++ έως D / G ανάλογα με την οικογένεια προϊόντων.
-  A: Απόδοση στεγνώματος προϊόντος, μετρούμενη από A+++ έως D / G ανάλογα με την οικογένεια προϊόντων
-  Έλεγχος κουμπιών
-  Απόψυξη με το χρόνο: με αυτή τη λειτουργία ο χρόνος απόψυξης των τροφίμων καθορίζεται αυτόματα.
-  Πόρτες με τριπλά τζάμια: Αριθμός τζαμιών πόρτας.
-  Σμάλτο Ever Clean: εφαρμόζεται ηλεκτροστατικά, από άκρη σε άκρη για την αποφυγή ρωγμών με την πάροδο του χρόνου. Είναι ένα ιδιαίτερο πυρολυτικό σμάλτο, ανθεκτικό στα οξέα, το οποίο, εκτός από ευχάριστα φωτεινό, προάγει τον καλύτερο καθαρισμό των τοιχωμάτων του φούρνου, χάρη στη μη πορώδη επιφάνεια. Ψήνεται σε θερμοκρασία άνω των 850°C και πολυμερίζεται αργά σε επιστημονικά καθορισμένο ρυθμό για να εξασφαλίσει ομοιόμορφο βάθος και αντοχή. Το σμάλτο Ever Clean δημιουργεί ένα άψογο φινίρισμα τόσο στο εσωτερικό του φούρνου όσο και στα ταψιά, κάνοντας τις επιφάνειες του φούρνου απίστευτα εύκολες στον καθαρισμό. Διατηρείται με την πάροδο του χρόνου καθώς μειώνει την πρόσφυση του λίπους κατά το μαγείρεμα
-  Κάτω αντίσταση + αέρας: ο συνδυασμός του αέρα μόνο με την κάτω αντίσταση επιτρέπει το μαγείρεμα φαγητών που έχουν ήδη μαγειρευτεί στην επιφάνεια, αλλά όχι εσωτερικά ταχύτερα. Αυτό το σύστημα συνιστάται για την ολοκλήρωση του μαγειρέματος φαγητών που είναι ήδη καλά μαγειρεμένα στην επιφάνεια, αλλά όχι εσωτερικά και απαιτούν μετρίως υψηλότερη θερμοκρασία. Ιδανικό για κάθε είδος φαγητού.
-  Πάνω και κάτω αντίσταση με αέρα: Έντονη και ομοιογενής παραδοσιακή μαγειρική, κατάλληλη και για σύνθετες συνταγές. Ο ανεμιστήρας είναι ενεργός και η θερμότητα έρχεται από κάτω και από πάνω ταυτόχρονα. Έτσι εξασφαλίζει ταχύτερο και πιο ομοιογενές αποτέλεσμα, διατηρώντας τα αρώματα και την υγρασία στο εσωτερικό. Ιδανικό για ζυμαρικά φούρνου, μπισκότα, ψητά και πίτες.
-  Στατικό μαγείρεμα: Παραδοσιακή μαγειρική λειτουργία κατάλληλη για την προετοιμασία ενός φαγητού τη φορά. Ο ανεμιστήρας δεν είναι ενεργός και η θερμότητα έρχεται από κάτω και από πάνω ταυτόχρονα. Το στατικό μαγείρεμα είναι πιο αργό και ντελικάτο, ιδανικό για καλά μαγειρεμένα και στεγνά φαγητά ακόμα και στο εσωτερικό τους. Ιδανικό για το μαγείρεμα όλων των ειδών ψητών, λιπαρών κρέατων, ψωμιού, γεμιστών κέικ.
-  Κυκλική αντίσταση με αέρα: Ο συνδυασμός του αέρα με την πίσω κυκλική αντίσταση δίνει μια μέθοδο μαγειρέματος ζεστού αέρα. Αυτό παρέχει πολλά οφέλη, συμπεριλαμβανομένης της μη προθέρμανσης, εάν ο χρόνος μαγειρέματος υπερβεί τα 20 λεπτά, χωρίς μεταφορά γεύσης κατά το μαγείρεμα διαφορετικών τροφίμων ταυτόχρονα, λιγότερη κατανάλωση ενέργειας και μικρότερους χρόνους μαγειρέματος. Καλό για όλα τα είδη φαγητού.

-  **ECO:** μαγείρεμα χαμηλής κατανάλωσης ενέργειας. Αυτή η λειτουργία είναι κατάλληλη για μαγείρεμα σε ένα μόνο ράφι με χαμηλή κατανάλωση ενέργειας. Συνιστάται για όλα τα είδη τροφίμων εκτός από αυτά που μπορούν να παράγουν πολλή υγρασία (για παράδειγμα λαχανικά). Για να επιτευχθεί η μέγιστη εξοικονόμηση ενέργειας και να μειωθεί ο χρόνος, συνιστάται να τοποθετείτε το φαγητό στο φούρνο χωρίς προθέρμανση.
-  **Εσωτερικός φωτισμός**
-  Το τζάμι της εσωτερικής πόρτας: μπορεί να αφαιρεθεί με μερικές γρήγορες κινήσεις για τον καθαρισμό.
-  **Προθέρμανση:** Μια επιλογή για τη θέρμανση των πιάτων και τη διατήρηση των έτοιμων γευμάτων ζεστά.
-  Η κοιλότητα του φούρνου έχει 4 διαφορετικά επίπεδα μαγειρέματος.
-  **Τηλεσκοπικές ράγες:** σας επιτρέπουν να τραβήξετε έξω το πιάτο και να το ελέγξετε χωρίς να χρειαστεί να το αφαιρέσετε εντελώς από το φούρνο.
-  **ΠΤΥΣΣΟΜΕΝΟ ΓΚΡΙΛ:** το γκριλ μπορεί εύκολα να μετακινηθεί για να καθαρίσετε την οροφή του θαλάμου με ένα απλό βήμα.
-  **Vapor Clean:** μια απλή λειτουργία καθαρισμού με ατμό που μαλακώνει τις επικαθίσεις στην κοιλότητα του φούρνου.
-  Η χωρητικότητα δηλώνει την ποσότητα του χρησιμοποιήσιμου χώρου στην κοιλότητα του φούρνου σε λίτρα.
-  **Γκριλ:** Η χρήση του γκριλ δίνει άριστα αποτελέσματα κατά το μαγείρεμα κρέατος μεσαίων και μικρών μεριδών, ειδικά όταν συνδυάζεται με σουβλα (όπου είναι δυνατόν). Ιδανικό και για λουκάνικα και μπέικον.
-  **Πλήρως γυάλινο εσωτερικό πόρτα:** Το εσωτερικό της πόρτας αποτελείται από μια ενιαία επίπεδη γυάλινη επιφάνεια που είναι εύκολη στον καθαρισμό.
-  **Ασύμμετρος φωτισμός:** Δύο αντίθετα τοποθετημένα πλευρικά φώτα σε διαφορετικό ύψος, αυξάνουν την ορατότητα στο εσωτερικό του φούρνου.
-  Η κοιλότητα του φούρνου έχει 2 διαφορετικά επίπεδα μαγειρέματος.
-  Η κοιλότητα του φούρνου έχει 9 διαφορετικά επίπεδα μαγειρέματος.
-  **Ηλεκτρονικός έλεγχος:** Σας επιτρέπει να διατηρείτε τη θερμοκρασία στο εσωτερικό του φούρνου με ακρίβεια 2-3 ° C. Αυτό επιτρέπει να μαγειρεύετε γεύματα που είναι πολύ ευαίσθητα στις αλλαγές θερμοκρασίας, όπως κέικ, σουφλέ, πουτίγκες.
-  **Εξαιρετικά γρήγοροι καυστήρες:** Ισχυροί εξαιρετικά γρήγοροι καυστήρες προσφέρουν ισχύ έως 5kw.
-  Η χωρητικότητα δηλώνει την ποσότητα του χρησιμοποιήσιμου χώρου στην κοιλότητα του φούρνου σε λίτρα.
-  Η χωρητικότητα δηλώνει την ποσότητα του χρησιμοποιήσιμου χώρου στην κοιλότητα του φούρνου σε λίτρα.



---

## Benefit (ΤΤ)

---

### **Εστία αερίου**

Το αέριο προσφέρει γρήγορο μαγείρεμα και διαισθητικό έλεγχο

Εξοπλισμένη με θερμοκόπια και βαλβίδα ασφαλείας, η παροχή αερίου διακόπτεται εάν η φλόγα σβήσει για μεγαλύτερη ασφάλεια.

### **Vapor Clean**

Με την προσθήκη νερού σε μια εσοχή στο κάτω μέρος της κοιλότητας, παράγεται ατμός, ο οποίος μαλακώνει τα υπολείμματα και διευκολύνει την απομάκρυνσή τους

Με την προσθήκη νερού σε μια εσοχή στο κάτω μέρος της κοιλότητας, παράγεται ατμός, ο οποίος μαλακώνει τα υπολείμματα και διευκολύνει την απομάκρυνσή τους

### **Χειρισμός με πλήκτρα**

Εύκολη και διαισθητική ρύθμιση με απλά πλήκτρα

### **Δυναμική ροή αέρα**

Οι καλύτερες επιδόσεις μαγειρέματος εγγυώνται από την κυκλική ροή αέρα

Πολλαπλοί ανεμιστήρες και αντιστάσεις εγγυώνται την τέλεια δυναμική ροή θερμότητας και αέρα, επιτρέποντας ομοιογενές και γρήγορο μαγείρεμα μέσα στην κοιλότητα.

### **Μαγείρεμα πολλαπλών επιπέδων**

Πολλά επίπεδα μαγειρέματος επιτρέπουν τη μέγιστη ευελιξία στη χρήση

### **Πολυεπίπεδος φωτισμός αλογόνου**

Εσωτερικός φωτισμός αλογόνου σε διαφορετικά επίπεδα για εξαιρετική ορατότητα

### **Αφαιρούμενο εσωτερικό κρύσταλλο πόρτας**

Τα εσωτερικά τζάμια της πόρτας αφαιρούνται εύκολα για πλήρη καθαρισμό

### **Εφαπτομενική ψύξη**

Νέο σύστημα ψύξης με εφαπτομενικό ανεμιστήρα και ροή αέρα από την πόρτα έως την πλάτη της εστίας

### **Τηλεσκοπικοί οδηγοί**

Εύκολη εξαγωγή και ασφαλής εισαγωγή των τασιών στο φούρνο χάρη στους τηλεσκοπικούς οδηγούς

### **BBQ (προαιρετικό αξεσουάρ)**

Μαγείρεμα μπάρμπεκιου απευθείας στο φούρνο με τη σχάρα διπλής όψεως (προαιρετικό αξεσουάρ BBQ)

### **Πέτρα πίτσας (προαιρετικό αξεσουάρ)**

Ψήσιμο με πυρίμαχη πέτρα για μαλακή και τραγανή πίτσα και προϊόντα μαγιάς (ΠΡΟΑΙΡΕΤΙΚΟ Αξεσουάρ STONE)

### **Ισοθερμικός Θάλαμος**

Η καλύτερη απόδοση μαγειρέματος με την υψηλότερη ενεργειακή απόδοση

### **Κρύα πόρτα**

Κατά τη διάρκεια οποιασδήποτε λειτουργίας, το εξωτερικό τζάμι της πόρτας είναι κρύο, αποφεύγοντας κάθε πιθανό κίνδυνο εγκαυμάτων

### **AirFry (προαιρετικό εξάρτημα AIRFRY)**

Ελαφρύτερο και πιο νόστιμο φαγητό χάρη στο καλάθι airfry (προαιρετικό αξεσουάρ)

### **Ρυθμιζόμενο ύψος**

Το πάνω μέρος της κουζίνας ερχεται σε απόλυτη ευθεία με τον πάγκο χάρη στα ρυθμιζόμενα πόδια

### **Μονός αέρας**

Ο φούρνος διαθέτει έναν ανεμιστήρα εξοπλισμένο με κυκλική αντίσταση που επιτρέπει το μαγείρεμα με δυναμικά κυκλοφορούμενη θερμότητα