

TR93IGR2

ΜΕΓΕΘΟΣ ΚΟΥΖΙΝΑΣ

Αρ. κοιλοτήτων με ενεργειακό σήμα

Πηγή θερμότητας φούρνου

ΤΥΠΟΣ ΕΣΤΙΑΣ

Τύπος κύριου φούρνου

Τύπος δευτέρου φούρνου

Σύστημα καθαρισμού κύριου φούρνου

Κωδικός EAN

ΕΝΕΡΓΕΙΑΚΗ ΚΛΑΣΗ

Ενεργειακή κλάση

90x60 cm

2

PEYMA

Επαγωγική

Αερόθερμος

Αερόθερμος

VaporClean

8017709312398

A

B



ΑΙΣΘΗΤΙΚΗ



Αισθητική

Design

Χρώμα

Φινίρισμα

Φινίρισμα πάνελ χειρισμού

Λογότυπος

Θέση λογοτύπου

Οπίσθια πλάτη εστίας

Χρώμα εστίας

Τύπος χειριστηρίων

Victoria

Victoria

Γκρι σχιστόλιθου

Γυαλιστερό

Επισμαλτωμένο

Εφαρμοσμένο 50's

Πλάτη εστίας+ Πάνελ χειρισμού

Ναι

Μαύρο σμάλτο

Χειριστήρια

Χειριστήρια

Χρώμα χειριστηρίων

Αριθμός χειριστηρίων

Χρώμα σειρογραφίας

Οθόνη

Πόρτα

Τύπος κρυστάλλου πόρτας

Λαβή

Χρώμα λαβής

Μπάζα

Smeg Victoria

Ανοξείδωτο ατσάλι

9

Μαύρο

5 ηλεκτρονικά πλήκτρα

Με πλαίσιο

Μαύρο

Smeg Victoria

Βουρτσισμένο ανοξείδωτο ατσάλι

Ανθρακί

ΠΡΟΓΡΑΜΜΑΤΑ / ΛΕΙΤΟΥΡΓΙΕΣ

Αριθμός λειτουργιών μαγειρέματος

5

Μαγειρικές λειτουργίες

Πάνω + κάτω αντίσταση

Πάνω + κάτω αντίσταση & αέρας

Πίσω αντίσταση & αέρας

Eco

Κάτω αντίσταση & αέρας

Άλλες λειτουργίες

Απόψυξη βάσει χρόνου

Λειτουργίες καθαρισμού



ΠΡΟΓΡΑΜΜΑΤΑ / ΛΕΙΤΟΥΡΓΙΕΣ ΔΕΥΤΕΡΟΥ ΦΟΥΡΝΟΥ

Λειτουργίες μαγειρέματος 2ου φούρνου 1
Μαγειρικές λειτουργίες 2ου φούρνου



ΠΡΟΓΡΑΜΜΑΤΑ/ΛΕΙΤΟΥΡΓΙΕΣ ΤΡΙΤΟΥ ΦΟΥΡΝΟΥ

Αριθμός λειτουργιών τρίτου φούρνου 1
Φως φούρνου

Πλήρες γκριλ



ΤΕΧΝΙΚΑ ΧΑΡΑΚΤΗΡΙΣΤΙΚΑ ΕΣΤΙΩΝ



Συνολικός αριθμός ζωνών μαγειρέματος 5

Εμπρός αριστερά - Επαγωγική - μονή - 2.30 kW - Booster 3.00 kW - - Ø 21.0 cm

Πίσω αριστερά - Επαγωγική - μονή - 1.40 kW - - Ø 18.0 cm

Κεντρικό - Επαγωγική - μονή - 2.30 kW - Booster 3.00 kW - - Ø 27.0 cm

Πίσω δεξιά - Επαγωγική - μονή - 1.40 kW - - Ø 18.0 cm

Εμπρός δεξιά - Επαγωγική - μονή - 2.30 kW - Booster 3.00 kW - - Ø 21.0 cm

Αυτόματη απενεργοποίηση σε περίπτωση υπερθέρμανσης Ναι Ένδειξη ελάχιστης διαμέτρου σκευών Ναι

Αυτόματη ανίχνευση σκευών Ναι Ένδειξη επιλεγμένης ζώνης Ναι

ΤΕΧΝΙΚΑ ΧΑΡΑΚΤΗΡΙΣΤΙΚΑ ΚΥΡΙΟΥ ΦΟΥΡΝΟΥ



Αριθμός λαμπτήρων 1 Αφαιρούμενο εσωτερικό πόρτας Ναι

Αριθμός ανεμιστήρων μαγειρέματος 1 Συνολικός αριθμός κρυστάλλων πόρτας 3

Καθαρή χωρητικότητα φούρνου 61 λίτρα Αριθμός θερμοανακλαστικών γυαλιών πόρτας 1

Μικτή χωρητικότητα, 1ος θάλαμος 70 λίτρα Θερμοστάτης ασφαλείας Ναι

Υλικό κοιλότητας Σμάλτο Ever Clean

Αριθμός οδηγών 4

Τύπος πλαϊνών οδηγών Μεταλλικές σχάρες

Τύπος λαμπτήρων	Αλογόνου	Ωφέλιμες διαστάσεις χώρου κοιλότητας (ΥxΠxB)	316x460x412 mm
Ισχύς φωτός	40 W	Έλεγχος θερμοκρασίας	Ηλεκτρομηχανικός
Ρύθμιση χρόνου μαγειρέματος	Έναρξη και λήξη	Ισχύς κάτω αντίστασης	1200 W
Φορά πόρτας	Άνοιγμα στο πλάι	Ισχύς άνω αντίστασης	1000 W
Αφαιρούμενη πόρτα	Ναι	Ισχύς γκριλ	1700 W
Κρυστάλλινο εσωτερικό πόρτας	Ναι	Ισχύς μεγάλου γκριλ	2700 W
		Ισχύς κυκλικής αντίστασης	2000 W
		Τύπος γκριλ	Ηλεκτρικό
		Ανακλινόμενο γκριλ	Ναι

ΕΠΙΛΟΓΕΣ ΚΥΡΙΟΥ ΦΟΥΡΝΟΥ

Χρονοδιακόπτης	Ναι	Ελάχιστη θερμοκρασία	50 °C
Ηχητικό σήμα λήξης μαγειρέματος	Ναι	Μέγιστη θερμοκρασία	245 °C

ΤΕΧΝΙΚΑ ΧΑΡΑΚΤΗΡΙΣΤΙΚΑ ΔΕΥΤΕΡΟΥ ΦΟΥΡΝΟΥ



Αριθμός ανεμιστήρα	1	Αφαιρούμενη πόρτα	Ναι
Καθαρός όγκος της δεύτερης κοιλότητας	62 λίτρα	Εσωτερική πόρτα από γυαλί	Ναι
Μικτή χωρητικότητα, 2ος θάλαμος	69 λίτρα	Αφαιρούμενη εσωτερική πόρτα	Ναι
Υλικό κοιλότητας	Σμάλτο Ever Clean	Αρ. συνολικών γυαλιών πόρτας	1
Αριθμός οδηγών	9	Αρ. θερμοανακλαστικών γυαλιών πόρτας	1
Τύπος πλαϊνών οδηγών	Μεταλλικές σχάρες	Θερμοστάτης ασφαλείας	Ναι
Αριθμός λαμπτήρων	1	Σύστημα ψύξης	Εφαπτόμενο
Τύπος λαμπτήρων	Αλογόνου	Ωφέλιμες διαστάσεις χώρου κοιλότητας (ΥxΠxB)	605x275x370 mm
Ισχύς φωτός	40 W	Έλεγχος θερμοκρασίας	Ηλεκτρομηχανικός
Φορά πόρτας	Άνοιγμα στο πλάι	Ισχύς πίσω κυκλικής αντίστασης	2500 W

ΕΠΙΛΟΓΕΣ ΔΕΥΤΕΡΟΥ ΦΟΥΡΝΟΥ

Ελάχιστη θερμοκρασία	50 °C	Μέγιστη θερμοκρασία	245 °C
-----------------------------	-------	----------------------------	--------

ΤΕΧΝΙΚΑ ΧΑΡΑΚΤΗΡΙΣΤΙΚΑ ΤΡΙΤΟΥ ΦΟΥΡΝΟΥ



Καθαρός όγκος, 3η κοιλότητα	36 λίτρα	Αφαιρούμενη εσωτερική πόρτα	Ναι
------------------------------------	----------	------------------------------------	-----

Μικτή χωρητικότητα, 3ος θάλαμος	41 λίτρα	Αρ. συνολικών γυαλιών πόρτας	3
Υλικό κοιλότητας	Σμάλτο Ever Clean	Αριθμός θερμοανακλαστικών κρυστάλλων πόρτας	1
Αριθμός οδηγών	2	Θερμοστάτης ασφαλείας	Ναι
Τύπος πλαϊνών οδηγών	Μεταλλικές σχάρες	Σύστημα ψύξης	Εφαπτόμενο
Αριθμός λαμπτήρων	1	Ωφέλιμες διαστάσεις χώρου κοιλότητας (ΥxΠxB)	169x440x443 mm
Τύπος λαμπτήρων	Αλογόνου	Έλεγχος θερμοκρασίας	Ηλεκτρομηχανικός
Ισχύς φωτός	40 W	Ισχύς μεγάλου γκριλ	2700 W
Φορά πόρτας	Προς τα κάτω	Τύπος γκριλ	Ηλεκτρική
Αφαιρούμενη πόρτα	Ναι	Ανακλινόμενο γκριλ	Ναι
Εσωτερική πόρτα από γυαλί	Ναι		

ΕΠΙΛΟΓΕΣ ΤΡΙΤΟΥ ΦΟΥΡΝΟΥ

Ελάχιστη θερμοκρασία	50 °C	Μέγιστη θερμοκρασία	260 °C
-----------------------------	-------	----------------------------	--------

ΠΕΡΙΛΑΜΒΑΝΟΜΕΝΑ ΑΞΕΣΟΥΑΡ ΓΙΑ ΚΥΡΙΟ ΦΟΥΡΝΟ & ΕΣΤΙΑ



Σχάρα με πίσω και πλαϊνό τέρμα	2	Ένθετη σχάρα ψησίματος	1
Εμαγιέ ταψί, βάθους 40mm	1	Τηλεσκοπικοί οδηγοί, μερικής εξαγωγής	1

ΠΕΡΙΛΑΜΒΑΝΟΜΕΝΑ ΑΞΕΣΟΥΑΡ ΔΕΥΤΕΡΟΥ ΦΟΥΡΝΟΥ



Ράφι με προστασία πίσω	3	Σχάρα για αναθέρμανση πιάτων	1
-------------------------------	---	-------------------------------------	---

ΠΕΡΙΛΑΜΒΑΝΟΜΕΝΑ ΑΞΕΣΟΥΑΡ ΤΡΙΤΟΥ ΦΟΥΡΝΟΥ

Σχάρα με πίσω και πλαϊνό τέρμα	1	Εμαγιέ ταψί, βάθους 40mm	1
---------------------------------------	---	---------------------------------	---

ΗΛΕΚΤΡΙΚΗ ΣΥΝΔΕΣΗ

Ονομαστική ισχύς ηλεκτρικής σύνδεσης	15000 W	Μήκος καλωδίου τροφοδοσίας	150 cm
Ένταση ρεύματος	42 A	Πρόσθετοι τρόποι σύνδεσης	Ναι, διπλό και τριφασικό
Τάση	220-240 V	Συχνότητα	50 Hz
Τάση 2 (V)	380-415 V	Πίνακας σύνδεσης ρεύματος	5πολικός
Τύπος παρεχόμενου καλωδίου	Ναι, μονοφασικό		

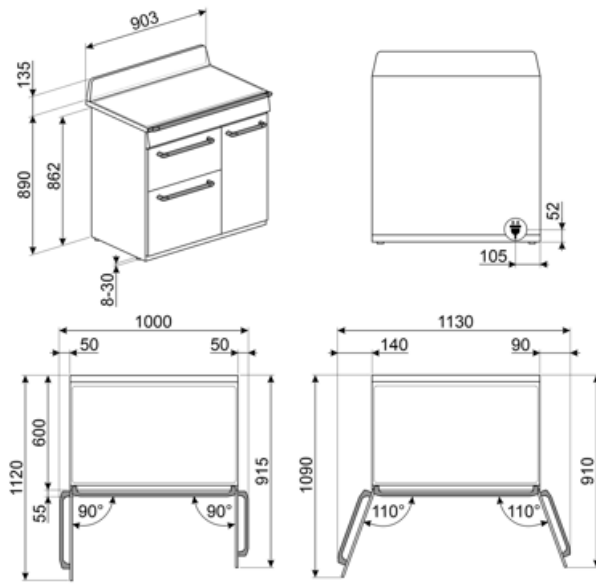

Not included accessories

BN620-1



Εμαγιέ ταψί κατάλληλο για φούρνους 45cm και 60cm. Βάθος 20 mm. Ιδανικό για μεγάλη γκάμα αλμυρών και γλυκών.

BNP608T



Ταψί επικαλυμμένο με τεφλόν, βάθους 8 mm, για τοποθέτηση στο ράφι

GTP



Μερικώς εξαγόμενοι τηλεσκοπικοί οδηγοί (1 επίπεδο), κατάλληλοι για παραδοσιακούς φούρνους. Κατασκευασμένα από ανοξείδωτο ατσάλι, εγγυώνται σταθερότητα και διευκολύνουν την ομαλή εξαγωγή των ταψιών.

KIT1TR9N



Προστατευτική πλάτη, 90x75 cm κατάλληλη για κουζίνες TR9 Victoria, μαύρο

KITH93



Κιτ επέκτασης ύψους (950 mm), κατάλληλο για κουζίνες TR93

PALPZ



Φτυάρι πίτσας με αναδιπλούμενη χειρολαβή πλάτος: 315mm μήκος: 325mm

SFLK1



Παιδική ασφάλεια

STONE



Ορθογώνια πυρίμαχη επιφάνεια ιδανική για το ψήσιμο πίτσας για το ίδιο αποτέλεσμα όπως με έναν τυπικό ξυλόφουρνο. Μπορεί επίσης να χρησιμοποιηθεί για το ψήσιμο ψωμιού, ψωμιού φокάτσια και άλλων συνταγών, όπως οι πίτες, φλαν ή μπισκότα. Διαστάσεις: M42 x Y1,8 x Π37,5 cm.

BN640

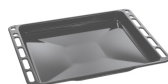

Εμαγιέ ταψί κατάλληλο για φούρνους 45cm και 60cm. Βάθος 40 mm. Ιδανικό για το μαγείρεμα και το ψήσιμο κρέατος και ψαριού σε σάλτσες. Ιδανικό επίσης για πειραματισμούς με πιο ελαφριά και τραγανά συνοδευτικά

GRILLPLATE



Universal επιφάνεια ψησίματος για εστίες επαγωγικές, αερίου, κεραμικές και ηλεκτρικές. Αντικολλητική επιφάνεια ιδανική για το ψήσιμο κρέατος, τυριών και λαχανικών. Διαστάσεις: 410 x 240cm

GTT



Πλήρως εξαγόμενοι τηλεσκοπικοί οδηγοί (1 επίπεδο), κατάλληλοι για παραδοσιακούς φούρνους. Κατασκευασμένοι από ανοξείδωτο ατσάλι, εγγυώνται σταθερότητα και διευκολύνουν την ομαλή εξαγωγή των ταψιών.

KIT600TR93



Ταινία κάλυψης για εστία στην πίσω πλευρά, κατάλληλη για κουζίνες TR93 Victoria

KITP65TR93



Κιτ επέκτασης βάθους (650 mm), κατάλληλο για κουζίνες TR93

SCRP



Επαγωγικές και κεραμικές εστίες και ξύστρα τεπανιάκι

SMOLD

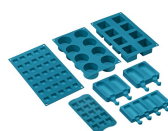















Σετ 7 καλουπιών σιλικόνης για παγωτά, γλειφιτζούρια, πραλίνες, παγάκια ή σε μερίδες φαγητού. Χρησιμοποιείται από -60°C έως +230°C



















TPKPLATE



Universal επιφάνεια ψησίματος για εστίες επαγωγικές, αερίου, κεραμικές και ηλεκτρικές εστίες. Αντικολλητική επιφάνεια ιδανική για το ψήσιμο ψαριών, αυγών και λαχανικών. Διαστάσεις: 410 X 240 mm.

Symbols glossary

-  **A:** Απόδοση στεγνώματος προϊόντος, μετρούμενη από A+++ έως D / G ανάλογα με την οικογένεια προϊόντων
-  Παιδική ασφάλεια: ορισμένα μοντέλα είναι εξοπλισμένα με συσκευή για το κλείδωμα του προγράμματος/κύκλου έτσι ώστε να μην μπορεί να αλλάξει κατά λάθος.
-  Σύστημα ψύξης αέρα: για την εξασφάλιση ασφαλών επιφανειακών θερμοκρασιών.
-  Πόρτες με τριπλά τζαμιά: Αριθμός τζαμιών πόρτας.
-  Σμάλτο Ever Clean: εφαρμόζεται ηλεκτροστατικά, από άκρη σε άκρη για την αποφυγή ρωγμών με την πάροδο του χρόνου. Είναι ένα ιδιαίτερο πυρολυτικό σμάλτο, ανθεκτικό στα οξέα, το οποίο, εκτός από ευχάριστα φωτεινό, προάγει τον καλύτερο καθαρισμό των τοιχωμάτων του φούρνου, χάρη στη μη πορώδη επιφάνεια. Ψήνεται σε θερμοκρασία άνω των 850°C και πολυμερίζεται αργά σε επιστημονικά καθορισμένο ρυθμό για να εξασφαλίσει ομοιόμορφο βάθος και αντοχή. Το σμάλτο Ever Clean δημιουργεί ένα άψογο φινίρισμα τόσο στο εσωτερικό του φούρνου όσο και στα ταψιά, κάνοντας τις επιφάνειες του φούρνου απίστευτα εύκολες στον καθαρισμό. Διατηρείται με την πάροδο του χρόνου καθώς μειώνει την πρόσφυση του λίπους κατά το μαγείρεμα.
-  Πάνω και κάτω αντίσταση με αέρα: Έντονη και ομοιογενής παραδοσιακή μαγειρική, κατάλληλη και για σύνθετες συνταγές. Ο ανεμιστήρας είναι ενεργός και η θερμότητα έρχεται από κάτω και από πάνω ταυτόχρονα. Έτσι εξασφαλίζει ταχύτερο και πιο ομοιογενές αποτέλεσμα, διατηρώντας τα αρώματα και την υγρασία στο εσωτερικό. Ιδανικό για ζυμαρικά φούρνου, μπισκότα, ψητά και πίτες.
-  Κυκλική αντίσταση με αέρα: Ο συνδυασμός του αέρα με την πίσω κυκλική αντίσταση δίνει μια μέθοδο μαγειρέματος ζεστού αέρα. Αυτό παρέχει πολλά οφέλη, συμπεριλαμβανομένης της μη προθέρμανσης, εάν ο χρόνος μαγειρέματος υπερβαίνει τα 20 λεπτά, χωρίς μεταφορά γεύσης κατά το μαγείρεμα διαφορετικών τροφίμων ταυτόχρονα, λιγότερη κατανάλωση ενέργειας και μικρότερους χρόνους μαγειρέματος. Καλό για όλα τα είδη φαγητού.
-  **B:** Ενεργειακή διαβάθμιση προϊόντος, μετρούμενη από A+++ έως D / G ανάλογα με την οικογένεια προϊόντων.
-  Εγκατάσταση σε στήλη: Εγκατάσταση σε στήλη
-  Απόψυξη με το χρόνο: με αυτή τη λειτουργία ο χρόνος απόψυξης των τροφίμων καθορίζεται αυτόματα.
-  ECO-logic: η επιλογή σας επιτρέπει να περιορίσετε το όριο ισχύος της συσκευής για πραγματική εξοικονόμηση ενέργειας.
-  Κάτω αντίσταση + αέρας: ο συνδυασμός του αέρα μόνο με την κάτω αντίσταση επιτρέπει το μαγείρεμα φαγητών που έχουν ήδη μαγειρευτεί στην επιφάνεια, αλλά όχι εσωτερικά ταχύτερα. Αυτό το σύστημα συνιστάται για την ολοκλήρωση του μαγειρέματος φαγητών που είναι ήδη καλά μαγειρεμένα στην επιφάνεια, αλλά όχι εσωτερικά και απαιτούν μετρίως υψηλότερη θερμοκρασία. Ιδανικό για κάθε είδος φαγητού.
-  Στατικό μαγείρεμα: Παραδοσιακή μαγειρική λειτουργία κατάλληλη για την προετοιμασία ενός φαγητού τη φορά. Ο ανεμιστήρας δεν είναι ενεργός και η θερμότητα έρχεται από κάτω και από πάνω ταυτόχρονα. Το στατικό μαγείρεμα είναι πιο αργό και ντελικάτο, ιδανικό για καλά μαγειρεμένα και στεγνά φαγητά ακόμα και στο εσωτερικό τους. Ιδανικό για το μαγείρεμα όλων των ειδών ψητών, λιπαρών κρέατων, ψωμιού, γემιστών κέικ.
-  ECO: μαγείρεμα χαμηλής κατανάλωσης ενέργειας. Αυτή η λειτουργία είναι κατάλληλη για μαγείρεμα σε ένα μόνο ράφι με χαμηλή κατανάλωση ενέργειας. Συνιστάται για όλα τα είδη τροφίμων εκτός από αυτά που μπορούν να παράγουν πολλή υγρασία (για παράδειγμα λαχανικά). Για να επιτευχθεί η μέγιστη εξοικονόμηση ενέργειας και να μειωθεί ο χρόνος, συνιστάται να τοποθετείτε το φαγητό στο φούρνο χωρίς προθέρμανση.

-  Γκριλ: Η χρήση του γκριλ δίνει άριστα αποτελέσματα κατά το μαγείρεμα κρέατος μεσαίων και μικρών μερίδων, ειδικά όταν συνδυάζεται με σουύβλα (όπου είναι δυνατόν). Ιδανικό και για λουκάνικα και μπέικον.
-  Προστασία από υπερθέρμανση: Το σύστημα ασφαλείας το οποίο απενεργοποιεί αυτόματα την εστία σε περίπτωση υπερθέρμανσης της μονάδας ελέγχου.
-  Πλήρως γυάλινο εσωτερικό πόρτα: Το εσωτερικό της πόρτας αποτελείται από μια ενιαία επίπεδη γυάλινη επιφάνεια που είναι εύκολη στον καθαρισμό.
-  Ασύμμετρος φωτισμός: Δύο αντίθετα τοποθετημένα πλευρικά φώτα σε διαφορετικό ύψος, αυξάνουν την ορατότητα στο εσωτερικό του φούρνου.
-  Η κοιλότητα του φούρνου έχει 2 διαφορετικά επίπεδα μαγειρέματος.
-  Η κοιλότητα του φούρνου έχει 9 διαφορετικά επίπεδα μαγειρέματος.
-  Ηλεκτρονικός έλεγχος: Σας επιτρέπει να διατηρείτε τη θερμοκρασία στο εσωτερικό του φούρνου με ακρίβεια 2-3 ° C. Αυτό επιτρέπει να μαγειρεύετε γεύματα που είναι πολύ ευαίσθητα στις αλλαγές θερμοκρασίας, όπως κέικ, σουφλέ, πουτίγκες.
-  Vapor Clean: μια απλή λειτουργία καθαρισμού με ατμό που μαλακώνει τις επικαθίσεις στην κοιλότητα του φούρνου.
-  Η χωρητικότητα δηλώνει την ποσότητα του χρησιμοποιήσιμου χώρου στην κοιλότητα του φούρνου σε λίτρα.
-  Έλεγχος κουμπιών
-  Εσωτερικός φωτισμός
-  Επαγωγική: Το έργο αυτών των εστιών βασίζεται στην αρχή της ηλεκτρομαγνητικής επαγωγής. Η θερμότητα παράγεται απευθείας στο κάτω μέρος του τηγανιού κατά τη διάρκεια της επαφής του με την εστία.
-  Το τζάμι της εσωτερικής πόρτας: μπορεί να αφαιρεθεί με μερικές γρήγορες κινήσεις για τον καθαρισμό.
-  Προθέρμανση: Μια επιλογή για τη θέρμανση των πιάτων και τη διατήρηση των έτοιμων γευμάτων ζεστά.
-  Η κοιλότητα του φούρνου έχει 4 διαφορετικά επίπεδα μαγειρέματος.
-  Τηλεσκοπικές ράγες: σας επιτρέπουν να τραβήξετε έξω το πιάτο και να το ελέγξετε χωρίς να χρειαστεί να το αφαιρέσετε εντελώς από το φούρνο.
-  ΠΤΥΣΣΟΜΕΝΟ ΓΚΡΙΛ: το γκριλ μπορεί εύκολα να μετακινηθεί για να καθαρίσετε την οροφή του θαλάμου με ένα απλό βήμα.
-  Η χωρητικότητα δηλώνει την ποσότητα του χρησιμοποιήσιμου χώρου στην κοιλότητα του φούρνου σε λίτρα.
-  Η χωρητικότητα δηλώνει την ποσότητα του χρησιμοποιήσιμου χώρου στην κοιλότητα του φούρνου σε λίτρα.

Benefit (ΤΤ)

Επαγωγική εστία

Η επαγωγή προσφέρει γρήγορο μαγείρεμα και ακριβή έλεγχο της θερμοκρασίας

Μέσω της χρήσης κατάλληλων μαγειρικών σκευών, η επαγωγή είναι εύκολη στη χρήση και τη συντήρηση, ασφαλής και άμεση.

Vapor Clean

Με την προσθήκη νερού σε μια εσοχή στο κάτω μέρος της κοιλότητας, παράγεται ατμός, ο οποίος μαλακώνει τα υπολείμματα και διευκολύνει την απομάκρυνσή τους

Με την προσθήκη νερού σε μια εσοχή στο κάτω μέρος της κοιλότητας, παράγεται ατμός, ο οποίος μαλακώνει τα υπολείμματα και διευκολύνει την απομάκρυνσή τους

Χειρισμός με πλήκτρα

Εύκολη και διαισθητική ρύθμιση με απλά πλήκτρα

Δυναμική ροή αέρα

Οι καλύτερες επιδόσεις μαγειρέματος εγγυώνται από την κυκλική ροή αέρα

Πολλαπλοί ανεμιστήρες και αντιστάσεις εγγυώνται την τέλεια δυναμική ροή θερμότητας και αέρα, επιτρέποντας ομοιογενές και γρήγορο μαγείρεμα μέσα στην κοιλότητα.

Μαγείρεμα πολλαπλών επιπέδων

Πολλά επίπεδα μαγειρέματος επιτρέπουν τη μέγιστη ευελιξία στη χρήση

Πολυεπίπεδος φωτισμός αλογόνου

Εσωτερικός φωτισμός αλογόνου σε διαφορετικά επίπεδα για εξαιρετική ορατότητα

Αφαιρούμενο εσωτερικό κρύσταλλο πόρτας

Τα εσωτερικά τζάμια της πόρτας αφαιρούνται εύκολα για πλήρη καθαρισμό

Τηλεσκοπικοί οδηγοί

Εύκολη εξαγωγή και ασφαλής εισαγωγή των ταψιών στο φούρνο χάρη στους τηλεσκοπικούς οδηγούς

Ισοθερμικός Θάλαμος

Η καλύτερη απόδοση μαγειρέματος με την υψηλότερη ενεργειακή απόδοση

BBQ (προαιρετικό αξεσουάρ)

Μαγείρεμα μπάρμπεκιου απευθείας στο φούρνο με τη σχάρα διπλής όψεως (προαιρετικό αξεσουάρ BBQ)

Πέτρα πίτσας (προαιρετικό αξεσουάρ)

Ψήσιμο με πυρίμαχη πέτρα για μαλακή και τραγανή πίτσα και προϊόντα μαγιάς (ΠΡΟΑΙΡΕΤΙΚΟ Αξεσουάρ STONE)

Ρυθμιζόμενο ύψος

Το πάνω μέρος της κουζίνας ερχεται σε απόλυτη ευθεία με τον πάγκο χάρη στα ρυθμιζόμενα πόδια

Κρύα πόρτα

Κατά τη διάρκεια οποιασδήποτε λειτουργίας, το εξωτερικό τζάμι της πόρτας είναι κρύο, αποφεύγοντας κάθε πιθανό κίνδυνο εγκαυμάτων

AirFry (προαιρετικό εξάρτημα AIRFRY)

Ελαφρύτερο και πιο νόστιμο φαγητό χάρη στο καλάθι airfry (προαιρετικό αξεσουάρ)

Μονός αέρας

Ο φούρνος διαθέτει έναν ανεμιστήρα εξοπλισμένο με κυκλική αντίσταση που επιτρέπει το μαγείρεμα με δυναμικά κυκλοφορούμενη θερμότητα