

TR93IP2

Komfurstørrelse	90x60 cm
Antal rummed energimærke	2
Hulrumsvarmekilde	Elektrisk
Komfur type	Induktion
Hovedovn, type	Termoventileret ovn
Primær ovntype	Termoventileret ovn
Rengøringsystem hovedovn	Damprens
EAN-kode	8017709312381
Energieffektivitetsklasse	A
Energieffektivitetsklasse, andet rum	B







Æstetik

			
Æstetik	Victoria	Betjeningsknapper	Smeg Victoria
Design	Victoria	Betjening farve	Rustfrit stål
Farve	Creme	Ant. knapper	9
Finish	Blank	Farve silketryk	Sort
Kommandopanel finish	Metalemaljeret	Display	elektronisk 5 knapper
Logo	samlede 50ere	Låge	Med ramme
Logoposition	Liste+ Kommandopanel	Glastype	Sort
Liste	Ja	Håndtag	Smeg Victoria
Farve på kogeplade	Sort emalje	Håndtag farve	Børstet rustfrit stål
Type af betjeningsindstilling	Betjeningsknapper	Sokkel	Antracit

Programmer/Funktioner

Ant. madlavningsfunktioner 5
Traditionelle madlavningsfunktioner

 Statisk	 Med ventilator	 Varmluft
 Eco	 Ventilator-assisteret bund	

Andre funktioner

 Optøning efter tid

Rengøringsfunktioner



Programmer/funktioner ekstra ovn

Madlavningsfunktioner, 2. rum 1
 Traditionelle madlavningsfunktioner, 2. rum



Programmer/Funktioner tredje ovn

Ant. funktioner tredje ovn 1
 Ovnlys 
 Fuld grill 

Komfur tekniske egenskaber



Zoner i alt 5

Forrest til venstre - Induktion - enkelt - 2.30 kW - Booster 3.00 kW - - Ø 21.0 cm

Bagest til venstre - Induktion - enkelt - 1.40 kW - - Ø 18.0 cm

Central - Induktion - enkelt - 2.30 kW - Booster 3.00 kW - - Ø 27.0 cm

Bagest til højre - Induktion - enkelt - 1.40 kW - - Ø 18.0 cm

Forrest til højre - Induktion - enkelt - 2.30 kW - Booster 3.00 kW - - Ø 21.0 cm

Automatisk slukning ved overophedning Ja Visning af mindste pandediameter Ja

Panderegistrering Ja Visning af valgt zone Ja

Primær ovn tekniske egenskaber



Antal lamper	1	Samlet antal lågeglas	3
Ventilatorantal	1	Antal termoreflekterende lågeglas	1
Nettovolumen, 1. rum	61 l	Sikkerhedstermostat	Ja
Bruttovolumen, 1. hulrum	70 l	Kølesystem	Tangentiel
Ovnrum materiale	Ever Clean-emaļje	Nettodimensioner for indvendigt rum (HxBxD)	316x460x412 mm
Antal hylder	4	Temperaturstyring	Elektro-mekanisk
Hylde type	Metalhylder	Bund-varmelegeme effekt	1200 W
Type af lamper	Halogen		
Lys effekt	40 W		
Tidsindstilling	Start og stop		
Lågeåbning	Sideåbning		

Aftagelig låge	Ja	Øvre varmelegeme - effekt	1000 W
Inderlåge i fuldt glas	Ja	Grillelement	1700 W
Aftagelige indvendig låge	Ja	Stor grill – effekt	2700 W
		Varmluftselement - effekt	2000 W
		Grill-type	Elektrisk
		Hældegitte	Ja

Valg hovedovn

Timer	Ja	Min. temperatur	50 °C
Lydalarm for slut på tilberedning	Ja	Maksimal temperatur	245 °C

Ekstra ovn tekniske egenskaber



Ventilatorantal	1	Aftagelig låge	Ja
Netto volumen, 2. rum	62 l	Inderlåge i fuldt glas	Ja
Bruttovolumen, 2. rum	69 l	Aftagelige indvendig låge	Ja
Ovnrum materiale	Ever Clean-emaile	Samlet antal lågeglast	1
Antal hylde	9	Antal termoreflekterende lågeglast	1
Hylde type	Metalhylde	Sikkerhedstermostat	Ja
Antal lamper	1	Kølesystem	Tangentiel
Type af lamper	Halogen	Nettodimensioner for indvendigt rum (HxBxD)	605x275x370 mm
Lys, effekt	40 W	Temperaturstyring	Elektro-mekanisk
Lågeåbning	Åbning i siden	Varmluftselement - effekt	2500 W

Valg ekstra ovn

Min. temperatur	50 °C	Maksimal temperatur	245 °C
-----------------	-------	---------------------	--------

Tredje ovn tekniske egenskaber



Netto volumen, 3. rum	36 l	Aftagelige indvendig låge	Ja
Bruttovolumen, 3. rum	41 l	Samlet antal lågeglast	3
Ovnrum materiale	Ever Clean-emaile	Antal termoreflekterende lågeglast	1
Antal hylde	2	Sikkerhedstermostat	Ja
Hylde type	Metalhylde		
Antal lamper	1		
Type af lamper	Halogen		

Lys effekt	40 W	Kølesystem	Tangentiel
Lågeåbning	Flap ned	Nettodimensioner for indvendigt rum (HxBxD)	169x440x443 mm
Aftagelig låge	Ja	Temperaturstyring	Elektro-mekanisk
Inderlåge i fuldt glas	Ja	Stor grill – effekt	2700 W
		Grill-type	Elektrisk
		Hældegitte	Ja

Valg tredje ovn

Min. temperatur	50 °C	Maksimal temperatur	260 °C
-----------------	-------	---------------------	--------

Medfølgende tilbehør hovedovn



Rist med bag- og sidestop	2	Gitterindsats	1
40mm dyb plade	1	Teleskopskinne, delvist udtræk	1

Medfølgende tilbehør ekstra ovn



Ovngitter med bagstop	3	Tallerkenreol-/varmer	1
-----------------------	---	-----------------------	---

Medfølgende tilbehør tredje ovn

40mm dyb plade	1
----------------	---

Elektrisk tilslutning

Elektrisk klassificering	15000 W	Strømforsyning ledningslængde	150 cm
Nuværende	42 A	Ledningstype	Ja, dobbelt- og trefaset
Spænding	220-240 V	Frekvens	50 Hz
Spænding 2 (V)	380-415 V	Morsettiera	5 ben
Type elektrisk kabel installeret	Ja, enkeltfaset		

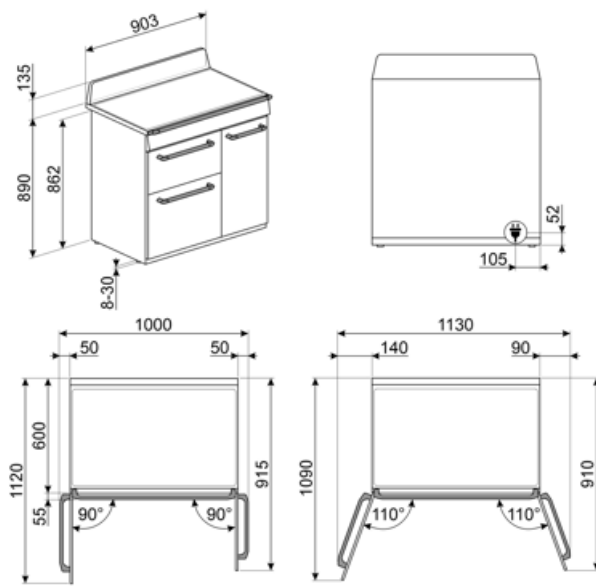

Not included accessories

AIRFRY

Air fryer rack AIRFRY . Ideal for recreating traditional frying in the oven, but with fewer calories and less fat. It allows you to cook quickly and simply dishes such as French fries, fried vegetables and fish, ensuring perfect browning and crispiness.



BN620-1

Emaljeret bakke, 20 mm dyb



BNP608T

Teflonbelagt bakke, 8 mm dybde, skal placeres på gitteret



GTP

Delvist udtrækelige teleskop-skiner (1 niveau) Udtrækning: 300 mm
Materiale: Rustfrit stål AISI 430 poleret



KIT1TR9N

Splashback , 90x75 cm passer til TR9 Victoria fritstående komfurer, sort



KITH93

Højdeudvidelsessæt (950 mm), passer til TR93 fritstående komfurer



PALPZ

Pizzaspade med håndtag der kan foldes væk width: 315mm længde: 325 mm



SFLK1

Børnesikring



BBQ

Double sided plate BBQ. Suitable for recreating succulent and crispy dishes in the oven with the typical taste of grilled cooking. The ribbed side is particularly suitable for meats and cheeses. The smooth side for fish, seafood and vegetables.



BN640

Emaljeret bakke, 40 mm dyb

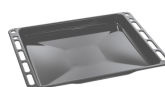

GRILLPLATE

Universalgryde til induktion, gas, keramik og elektriske kogeplader. Non-stick overflade ideel til tilberedning af kød, ost og grøntsager. Dimensioner: 410 x 240 mm.



GTT

Udtrækelige teleskop-skiner (1 niveau) Udtrækning: 433 mm
Materiale: Rustfrit stål AISI 430 poleret



KIT600TR93

Dækstrimmel til kogeplade bagside, passer til TR93 Victoria fritstående komfurer



KITP65TR93

Dybdeudvidelsessæt (650 mm), passer til TR93 fritstående komfurer



SCRP

Induction and ceramic hobs and teppanyaki scraper



SMOLD

Sæt med 7 silikoneforme til is, ispinde, praliner, isterninger eller til portionsanretning af mad. Brugbar fra -60°C til +230°C

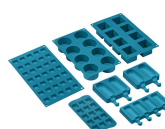

STONE

Rektangulært ildfast sten Ideel til at lave pizzaer med, med samme resultat som en typisk træfyret ovn. Kan også bruges til bage brød med, focacciaer og andre opskrifter som tærter, flan eller småkager Dimensioner: L42 x H1,8 x P37,5 cm.

































TPKPLATE

Universalplade til induktion, gas, keramik og elektriske kogeplader. Non-stick overflade ideel til tilberedning af fisk, æg og grøntsager. Dimensioner: 410 X 240 mm.



Symbols glossary

 <p>A: Product drying performance, measured from A+++ to D / G depending on the product family</p>	 <p>B: Produktets energiklassificering målt fra A +++ til D / G afhængigt af produktfamilien.</p>
 <p>Børnesikring: nogle modeller er udstyret med en enhed til at låse programmet / cyklussen, så det ikke på uheldigvis kan ændres.</p>	 <p>Installation i søjle: Installation i søjle</p>
 <p>Luftkølesystem: for at sikre en sikker overfladetemperatur.</p>	 <p>Optøning på tid: Manuel optøningsfunktion. Ved afslutningen af den indstillede varighed stopper funktionen.</p>
 <p>Triple glaslåger: Antal glaslåger.</p>	 <p>ECO-logic: indstillingen giver dig mulighed for at begrænse apparatets strømgrænse, der er reel energibesparelse.</p>
 <p>Ever Clean Emalje: Ever Clean emalje påføres elektrostatisch, hjørne til hjørne og kant til kant for at forhindre revner over tid. Det er en særlig pyrolytisk emalje, der er resistent over for syrer, der ud over at være behageligt lys, fremmer større rengøring af ovnvæggene takket være dens lavere porøsitet. Den bages ved over 850 °C og polymeriseres langsomt med en videnskabeligt bestemt hastighed for at sikre ensartet dybde og styrke Ever Clean emalje skaber en upåklagelig finish både på indersiden af ovnen og på bakkerne, hvilket gør ovnens overflader utrolig lette at vedligeholde over tid, da det reducerer vedhæftningen af fedt under tilberedningen</p>	 <p>Ventilatorassisteret bund: blandingen af ventilator og lavere varmeelement alene gør det muligt at afslutte tilberedning af mad, der allerede er tilberedt på overfladen, men ikke indeni hurtigere. Dette system anbefales at afslutte tilberedning af mad, der allerede er godt tilberedt på overfladen, men ikke indeni, hvilket derfor kræver en moderat højere varme. Ideel til enhver form for mad.</p>
 <p>Ventilatorassisteret: Intens og homogen traditionel madlavning, også velegnet til komplekse opskrifter. Ventilatoren er aktiv, og varmen kommer samtidig nedenfra og ovenfra. Ventilator madlavning sikrer et hurtigere og mere homogent resultat og efterlader duftende mad ude og fugtigere indeni. Ideel til bagt pasta, småkager, stege og tærter.</p>	 <p>Statisk: Traditionel madlavning egnet til tilberedning af en ret ad gangen. Ventilatoren er ikke aktiv, og varmen kommer samtidig nedenfra og ovenfra. Statisk madlavning er langsommere og mere delikat, ideel for at opnå veltilberedte og tørre retter selv indeni. Ideel til tilberedning af alle former for stege, fedt kød, brød, fyldte kager.</p>
 <p>Varmluft: det er den perfekte funktion til at tilberede alle typer retter på en mere delikat måde. Varmen kommer fra bagsiden af ovnen og fordeles hurtigt og jævnt Ventilatoren er aktiv. Det er også ideelt til madlavning på flere niveauer uden at blande lugt og smag.</p>	 <p>ECO: tilberedning med lavt energiforbrug: denne funktion er særligt velegnet til madlavning på en enkelt hylde med lavt energiforbrug. Det anbefales til alle typer mad undtagen dem, der kan generere meget fugt (f.eks. grøntsager). For at opnå maksimal energibesparelse og reducere tid anbefales det at sætte maden i ovnen uden at forvarme ovnrummet</p>
 <p>Grill-legeme: Brug af grill giver fremragende resultater, når der tilberedes kød af mellemstore og små portioner, især når det kombineres med et rotisserie (hvor det er muligt). Også ideel til tilberedning af pølser og bacon.</p>	 <p>Lys</p>

-  Beskyttelse mod overophedning: Sikkerhedssystemet, der automatisk slukker for kogepladen i tilfælde af overophedning af kontrolenheden.
-  Inderlåge i ren glas: Inderlåge i ren glas, en enkelt flad overflade, som er nem at holde ren.
-  Sidelys: To modstående sidelygter øger synligheden inde i ovnen.
-  Ovnrummet har 2 forskellige tilberedningsniveauer.
-  Ovnrummet har 9 forskellige tilberedningsniveauer.
-  Elektronisk betjening: Giver dig mulighed for at opretholde temperaturen inde i ovnen med nøjagtigheden 2-3 °C. Dette gør det muligt at tilberede måltider, der er meget følsomme over for temperaturændringer, såsom kager, souffles, buddinger.
-  Vapor Clean: En simpel rengøringsfunktion, der bruger damp til at løsne aflejringer i ovnrummet.
-  Kapaciteten angiver mængden af anvendelig plads i ovnrummet i liter.
-  Knapbetjening
-  Induktion: Arbejdet med disse kogeplader er baseret på princippet om elektromagnetisk induktion. Varmen genereres direkte i bunden af gryden under dens kontakt med kogepladen.
-  Glasset på inderlågen: kan fjernes med få hurtige bevægelser for rengøring.
-  Opvarmning af tallerkenstativ: funktion til opvarmning eller opvarmning af tallerkener. Læg bagepladen på den nederste hylde, og sæt de retter, der skal opvarmes, op.
-  Ovnrummet har 4 forskellige tilberedningsniveauer.
-  Teleskopskinner tillader at retten trækkes ud så man kan holde øje med den uden at tage den helt ud af ovnen.
-  Hældegitter: hældegitteret kan let hægtes af for at kunne bevæge varmelegemet og rengøre apparatets top i et enkelt trin.
-  Kapaciteten angiver mængden af anvendelig plads i ovnrummet i liter.
-  Kapaciteten angiver mængden af anvendelig plads i ovnrummet i liter.

Benefit (TT)

Induktionskomfur

Induktion giver hurtig tilberedning og præcis temperaturkontrol

Ved at bruge passende køkkenudstyr er induktion nem at bruge og vedligeholde, sikker og responsiv.

Damprens

Ved at indsætte vand i en fordybning i bunden af hulrummet dannes damp, som blødgør resterne og letter deres fjernelse

Ved at indsætte vand i en fordybning i bunden af hulrummet dannes der damp, som blødgør resterne og letter deres fjernelse.

Knapkontrol

Nem og intuitiv timerindstilling med enkle knapper

Ægte varmluft

Den bedste madlavningsydelse garanteret af ventileret cirkulært flow

Flere ventilatorer og varmeelementer garanterer den perfekte aerodynamiske varmestrøm, hvilket muliggør homogen og hurtigere tilberedning inde i hulrummet.

Flerniveaus madlavning

Flere tilberedningsniveauer giver maksimal brugsfleksibilitet

Flerniveaus halogenlys

Indvendig halogenbelysning på forskellige niveauer garanterer fremragende synlighed

Aftageligt indvendigt glas

Indvendige lågeglas er let aftagelige for fuldstændig rengøring

Tangentiel køling

Nyt kølesystem med tangentiel ventilator og luftstrøm fra lågen til stænkplade

Teleskop-skiner

Nem udsugning og sikker isætning af bakker i ovnen takket være teleskopskinner

Isotermisk hulrum

Den bedste madlavningsydelse ved den højeste energieffektivitet

BBQ (valgfrit tilbehør)

Tilberedning med grill direkte i ovnen med den dobbeltsidede grill (BBQ tilbehør)

Pizzasten (valgfrit tilbehør)

Bagning med ildfast sten til bløde og sprøde pizza- og gærprodukter (STONE valgfrit tilbehør)

Kold låge

Under enhver funktion er det udvendige lågeglas koldt, så man undgår risiko for forbrændinger

AirFry (AIRFRY valgfrit tilbehør)

Lettere og mere smagfuld mad takket være airfry-kurv (valgfrit tilbehør)

Justerbar højde

Komfuret flugter med arbejdsområdet takket være justerbare fødder

Enkelt turbine

Ovnen har en ventilator udstyret med et cirkulært varmeelement, der tillader madlavning med roterende varme