

VR12S4040

Matériau de l'évier	Inox
Type	Cuve soudée
Nombre de cuves	2
Code EAN	8017709308131



Esthétique



Esthétique	Universel	Type d'encastrement	Affleurant, Plat, Sous-plan
Série	Mira	Logo	Embouti
Couleur	Inox	Troué / Prépercé	Non prépercé
Finition	Brossé		

	Type de cuve de droite	Épaisseur de l'inox de la cuve (mm)	Dimensions de la cuve en mm (L x P x H)	Profondeur de la cuve (mm)	Rayon des coins de la cuve (mm)	Trop-plein de la cuve	Position trou d'évacuation de la cuve	Dimensions du trou d'évacuation de la cuve
Cuve Droite	Rayon minimum	1	400 x 400 x 200	200	12	Oui, à fil	Au mur	3.5" - 90 mm
Cuve Gauche	Rayon minimum	1	400 x 400 x 200	200	12	Oui, à fil	Au mur	3.5" - 90 mm

Technologie



Épaisseur du cadre	1 mm	Hauteur depuis le plan de travail	1 mm
Dimensions du produit (mm)	201x840x440 mm	Mesure du meuble sous-évier	90, 100 cm
Dimensions de la découpe du top (mm)	830*430 mm	Largeur de la séparation	25 mm
Largeur encastrement sous plan (mm)	800*400 mm		

Rayon des coins de la découpe (mm) 12 mm

Nombre de crochets
Type de crochets

10
Standard + crochets installation sous plan

Accessoires inclus



Accessoires pour l'encastrement

Bonde, Siphon avec branchement lave-vaisselle, Crochets de fixation, Silicone

Kit de vidage intégré

Oui

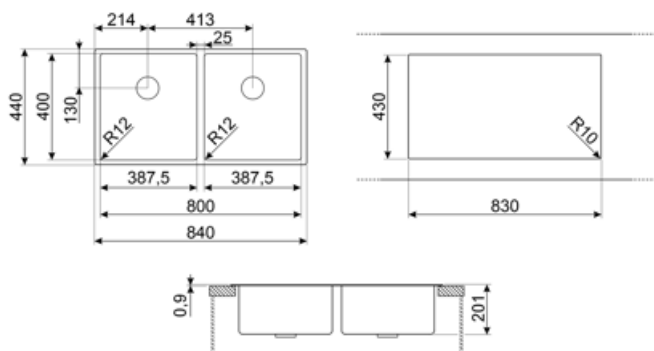

Not included accessories



CB25MN

Planche à découper simple HPE pour les cuves à rayon minimum, noir mat, dimensions 250 x 410 H 12 mm, lavable au lave-vaisselle



COL19

St/Steel colander to fit MINIMUM radius mm bowl, measures 200 x 410 x 26 mm



COL36

St/steel colander for MINIMUM radius bowls, measures 370 x 410 x 30 mm



CB28QU

Single HPL chopping board for minimum radius, oak, measures 280 x 418 H 12 mm



COL19H









St/Steel colander to fit MINIMUM radius mm bowl, measures 200 x 410 x 100 mm



KITPUSH

1 Bowl automatic pop up in AISI304 with push button ONLY for integrated waste kit bowls R12

Symbols glossary

- | | | | |
|--|--|---|--|
|  | Dimensions du meuble sous évier : Dimensions du meuble sous évier requises pour l'installation de l'évier. |  | Dimensions du meuble sous évier : Dimensions du meuble sous évier requises pour l'installation de l'évier. |
|  | Indique la profondeur de la cuve. |  | Flat : Mode d'installation approprié pour les éviers avec un bord plat, d'1 mm. |
|  | Affleurant : mode d'installation qui permet à l'évier et à la table de cuisson de s'intégrer parfaitement au plan de travail de la cuisine. |  | Sous-plan : Mode d'installation de l'évier ou de la table de cuisson directement sous le plan de travail, permettant d'utiliser toute la surface disponible. |
|  | Kit de vidage intégré : Un kit de vidage unique totalement intégré à l'évier qui donne un effet élégant et garantit une plus grande hygiène grâce à la surface continue qui vous permet de combiner commodité et sécurité totale pendant la préparation des aliments. Le nouveau design de la bonde est ergonomique et l'extraction est plus facile. |  | Sur cet évier, il n'est pas possible d'installer l'évacuation des déchets. |

Benefit (TT)

Two bowls

Two bowls for greater versatility and dual functionality

Integrated flush waste kit

Integrated flush waste kit to maximise the efficiency of your kitchen

The fully integrated flush waste kit in stainless steel guarantees hygiene and safety during food preparation as well as giving the sink an elegant appearance