

VR12S70

Materiale	Acciaio inox
Tipologia	Vasca saldata
Numero vasche	1
Codice EAN	8017709308117



Estetica



Estetica	Universale	Tipo incasso	Filotop, Flat, Sottotop
Serie	Mira	Logo	Imbutito
Colore	Acciaio Inox	Forato / predisposto per foratura	Non forato
Finitura	Spazzolato		

	Tipologia vasca	Dimensioni vasca, L x P x A (mm)	Profondità vasca (mm)	Raggio angolare vasca	Trooppieno vasca	Posizione scarico vasca	Dimensione scarico vasca
Vasca	Raggiata	700 x 400 x 200	200	12	Si, a filo	A parete	3.5"

Caratteristiche Tecniche



Dimensioni del prodotto (mm)	201x740x440 mm	Altezza da top cucina	1 mm
Dimensioni foro incasso sopratop (mm)	730*430 mm	Misura mobile incasso	80, 90 cm
Dimensioni foro incasso sottotop (mm)	700*400 mm	Numero ganci	10
Raggio angolare foro incasso sottotop	12 mm	Tipologia ganci	Ganci standard + sottotop

Dotazione Accessori Inclusi



**Dotazione accessori
montaggio**

Piletta, Sifone salvaspazio
con attacco lavastoviglie,
Ganci montaggio, Silicone

Piletta integrata flat

Sì

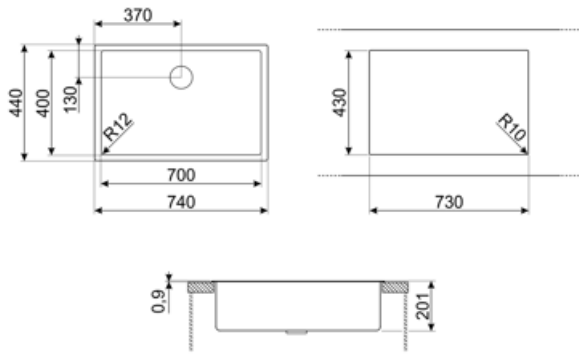

Accessori non inclusi



CB25MN

Tagliere singolo in HPE adatto per vasca raggio minimo, nero opaco, misure 250 x 410 H 12 mm, lavabile in lavastoviglie



COL19

Scolapasta in acciaio per vasca raggio MINIMO, misure 200 x 410 x 26 mm



COL36

Scolapasta in acciaio per vasca raggio MINIMO, misure 370 x 410 x 30 mm



CB28QU

Tagliere singolo in HPL adatto per vasca raggio minimo, quercia, misure 280 x 418 H 12 mm



COL19H







Scolapasta in acciaio per vasca raggio MINIMO, misure 200 x 410 x 100 mm



KITPUSH

Pop up automatico 1 vasca in AISI304 con comando push SOLO per vasche con piletta integrata R12

Glossario simboli

- | | | | |
|--|---|---|--|
|  | Dimensione del mobile base: Dimensione del mobile base necessaria per l'installazione del lavello. |  | Indica la profondità della vasca. |
|  | Flat: modalità di installazione del lavello con bordo piatto che si appoggia discretamente al top di lavoro. |  | Filotop: tipologia di installazione che permette al piano e al lavello di integrarsi perfettamente al top della cucina. |
|  | Sottotop: modalità di installazione del lavello o del piano cottura direttamente sotto il piano di lavoro, permettendo di sfruttarne tutta la superficie. |  | Una piletta di scarico in acciaio completamente integrata nel lavello che, oltre a conferire un aspetto elegante, garantisce igiene e sicurezza durante la preparazione dei cibi. Il design della nuova piletta è ergonomico e più facile da estrarre. |
|  | Su questo lavello non è possibile installare il tritarifiuti | | |

Benefit

Vasca singola

Una singola vasca per maggiore adattabilità, capacità e ottimizzazione dello spazio

Piletta di scarico integrata flat

Piletta di scarico integrata per massimizzare l'efficienza della propria cucina

La piletta di scarico in acciaio completamente integrata garantisce igiene e sicurezza durante la preparazione dei cibi oltre a conferire un aspetto elegante al lavello