

VSTR34BRX

Matériau de l'évier

Inox

Type

Cuve emboutie

Nombre de cuves

1

Code EAN

8017709303006



Esthétique



Esthétique

Universel

Type d'encastrement

Sous-plan

Série

Mira

Logo

Embouti

Couleur

Laiton

Troué / Prépercé

Non prépercé

Finition

PVD Brossé

	Type de cuve	Dimensions de la cuve en mm (L x P x H)	Profondeur de la cuve (mm)	Rayon des coins de la cuve (mm)	Trop-plein de la cuve	Position trou d'évacuation de la cuve	Dimensions du trou d'évacuation de la cuve
Cuve	Rayon minimum	340 x 400 x 200	200	15	Oui, à fil	Au mur	3.5" - 90 mm

Technologie



Caractéristiques du matériau PVD

Épaisseur du revêtement, Écologique, Joint pré-monté, Hypoallergénique

Diamètre trou mitigeur

35 mm

Nombre de crochets

4

Type de crochets

Crochets sous-plan

Dimensions du produit (mm)

200x382x442 mm

Largeur encastrement sous plan (mm)

344*404 mm

Mesure du meuble sous-évier

45 cm

Accessoires inclus

Accessoires pour
l'encastrement

Bonde, Crochets de fixation

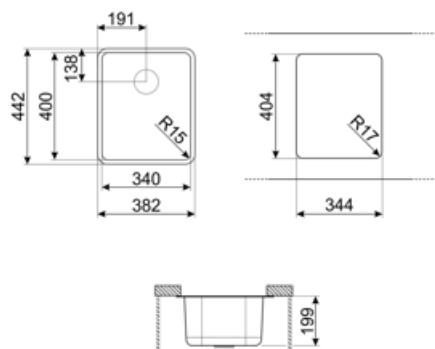

Not included accessories



3712

Siphon pour 1 cuve sous-plan avec branchement pour lave-vaisselle



DB34

Panier en inox pour cuve de 34 x 40 cm



KITFD075

Broyeur à déchets 0,75 HP Moteur : 1/2 CV Convient à tous les éviers avec sortie des déchets de 3 1/2"



3713

Siphon pour 2 cuves sous-plan avec branchement pour lave-vaisselle



KITFD050







Broyeur à déchets 0,5 HP Moteur : 1/2 CV Convient à tous les éviers avec sortie des déchets de 3 1/2"



KITFD100

Broyeur à déchets 1 HP Moteur : 1/2 CV Convient à tous les éviers avec sortie des déchets de 3 1/2"

Symbols glossary

- | | | | |
|--|--|---|---|
|  | Dimensions du meuble sous évier : Dimensions du meuble sous évier requises pour l'installation de l'évier. |  | Indique la profondeur de la cuve. |
|  | Sous-plan : Mode d'installation de l'évier ou de la table de cuisson directement sous le plan de travail, permettant d'utiliser toute la surface disponible. |  | Épaisseur du revêtement entre 0,2 mm et 2 mm |
|  | Facile à nettoyer |  | Le processus de fabrication du traitement PVD est 100 % vert et écologique. |
|  | Les revêtements PVD sont hypoallergéniques et peuvent être utilisés en contact avec les aliments. | | |

Benefit (TT)

One bowl

A single bowl for greater adaptability, capacity and space optimisation