

WHTC614DSIT



Codice EAN

8017709304089

Famiglia

Lavabiancheria

Larghezza commerciale

60 cm

Profondità commerciale

Compatta

Installazione

Libera installazione

Tipo di carica

Frontale



Programmi

Comandi

Elettronici

Grafica programmi

Scritte IT

Numero di programmi

15

Programmi



Antiallergico

Antimacchia



Camicie



Cotone



Delicati 20°



Eco 40-60



Jeans/Capi scuri



Lana



Lingerie

Piumoni



Rapido 14 min



Risciacquo



Scarico + Centrifuga



Sintetici



Sport

Temperature Lavaggio

Freddo

20°C

30°C

40°C

60°C

90°C

Programmi speciali

Piumoni

Antimacchia



Lana







Lingerie



Rapido 14 min

Display

visualizzazione tempo residuo	programmazione partenza differita	indicazione avanzamento
		programma
regolazione centrifuga	regolazione temperatura	
Tipo di display		
Tasti/Opzioni		
Fine Programmata	Regolazione Centrifuga	Temperatura
 Prelavaggio	 Antipiega	 Rapido
 Vapore		
Indicatore di avanzamento programma	A display	
Indicatore di fine ciclo	A display	

Caratteristiche Tecniche



Tipo di motore	Brushless / Inverter	Apertura oblò	170°
Funzionamento a controllo elettronico	Sì	Carico variabile automatico	Sì
Manopola selezione programmi	Sì	Sistema antischiuma	Sì
Regolazione centrifuga a display/led	Esclusione centrifuga/ 600/ 800/ 1200/ 1400/ Stop in ammollo	Bilanciamento del carico	Automatico
Regolazione temperatura a display/led	Sì	Filtro ispezionabile	Sì
Vasca in polipropilene	Sì	Sicurezza bambini	Blocco impostazioni
Cestello	Inox	Sistema anti-trabocco	Sì
Volume cestello	49 l	Sistema Aquastop	Tube Acquastop
Diametro oblò	34 cm		

Prestazioni / Etichetta Energetica - Reg. 2019



Marchio o nome del fornitore	SMEG	Classe di efficienza di centrifuga-asciugatura	B
Capacità Nominale	6 kg	Classe di rumorosità nella fase di centrifuga	A
Classe di efficienza energetica	D	Rumorosità	71 dB(A) re 1 pW
Energy_cons_100	64 kWh	Programme duration at rated capacity	3:17 h:min
Water Consumption	36 litres		

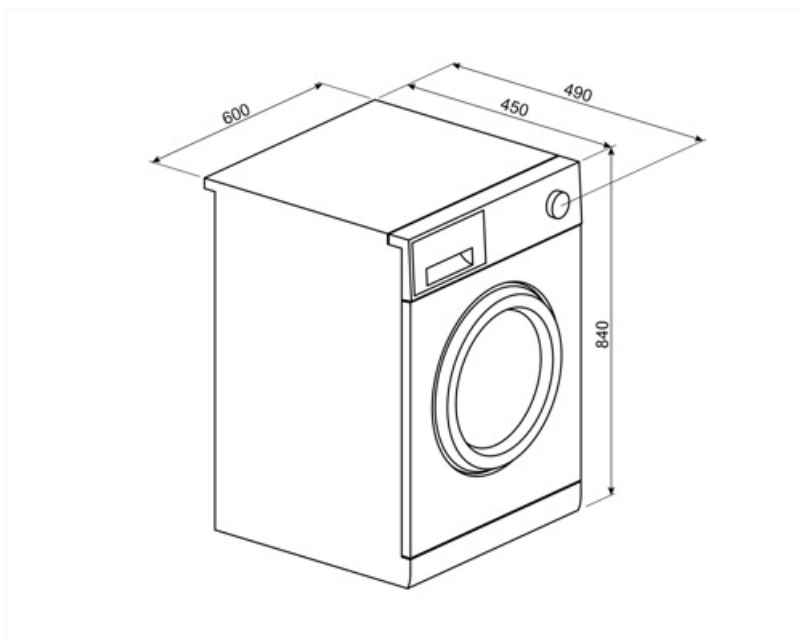

















Accessori non inclusi













KITPLV2

Kit di prolunga per lavastoviglie e lavabiancheria: lunghezza mt. 2



Glossario simboli

-  **Acquastop Singolo:** Lavastoviglie: Il dispositivo Acquastop Singolo è in grado di rilevare, grazie a un sensore posizionato sulla bacinella sottovasca, accidentali perdite d'acqua nella vasca. In tal caso il ciclo di lavaggio si blocca e l'acqua presente viene espulsa attraverso il tubo di scarico. Lavabiancheria: il dispositivo Acquastop, con l'ausilio di una doppia guaina a tenuta stagna, è in grado di rilevare una perdita d'acqua sul tubo di carico. In tal caso viene bloccato l'ingresso d'acqua in prossimità della connessione alla presa rubinetto.
-  **Controllo dei consumi idrici:** In tutti i modelli di lavabiancheria è presente il sistema di carico variabile, in base al quale la macchina diversifica automaticamente il ciclo di lavaggio e i tempi di funzionamento a seconda della quantità e del tipo di biancheria introdotta, consentendo un significativo risparmio di acqua e di energia elettrica.
-  **Blocco comandi:** L'opzione blocco comandi, presente su diverse tipologie di prodotti, permette di bloccare tutte le funzioni e i programmi impostati, nonché i comandi, per una totale sicurezza soprattutto in presenza di bambini.
-  **Oblò largo 34cm:** Le grandi dimensioni dell'oblò da 34 cm rendono le operazioni di carico e scarico del bucato ancora più agevoli e veloci favorendo la massima praticità d'uso.
-  **L'evoluzione Smeg verso modelli più intelligenti ed ecosostenibili ha portato alla scelta della tecnologia Inverter che riduce significativamente i consumi.**
-  **Antiallergico:** Programma studiato per coloro che hanno pelli sensibili. Combina un'azione di lavaggio e di risciacquo energica per capi, anche i più delicati, che necessitano di maggior cura e attenzione nell'eliminazione completa dei detergenti.
-  **Cotone Eco:** Simbolo riferito al programma cotone Eco
-  **Scarico acqua:** Scarico acqua
-  **Antipiega:** Opzione specifica che, attraverso la rimodulazione delle fasi di lavaggio e risciacquo, insieme alla diminuzione della velocità di centrifuga finale, aiuta a prevenire la formazione di pieghe nel bucato, proteggendo i capi più delicati, e rende la stiratura più facile.
-  **Auto-bilanciamento del carico:** Garantisce la perfetta distribuzione della biancheria all'interno del cestello. Nel caso in cui sia rilevato uno sbilanciamento, la velocità di centrifuga viene adattata in modo da ridistribuire uniformemente la biancheria all'interno del cesto e ridurre così le vibrazioni.
-  **Display LED:** Per ottimizzare le prestazioni e semplificare al massimo l'utilizzo dell'elettrodomestico, alcune lavabiancheria e alcuni frigoriferi sono dotati di un display LED che permette di visualizzare lo stato di funzionamento del prodotto.
-  **Filtri easy-to-clean:** L'opzione, tramite apposite spie di segnalazione, avverte della necessità della pulizia periodica dei filtri, onde evitare dimenticanze e così garantire nel tempo il perfetto funzionamento dell'asciugatrice. La comoda posizione dei filtri rendono la manutenzione rapida ed estremamente semplice.
-  **Opzione prelavaggio:** Programma prelavaggio indicato per capi particolarmente sporchi.
-  **Cotone:** Simbolo usato per indicare i programmi riferiti ai capi in cotone
-  **Delicati 20°:** Programma ideale per indumenti delicati e in seta che richiedono una particolare attenzione nel lavaggio, utilizzando acqua a temperatura ambiente e lente rotazioni del cestello.
-  **Lavaggio indicato per lavare capi intimi delicati.**

-  Rapido 14 min.: Il programma Rapido 14 min. permette di lavare capi leggermente sporchi in brevissimo tempo.
-  Camicie: Programma specifico che consente di lavare le camicie con la massima cura, rispettando i tessuti e riducendo al minimo la formazione di pieghe, così da poter ottenere i migliori risultati di stiratura in tempi brevi.
-  Sintetici: Simbolo usato per i programmi sintetici
-  Opzione rapido: Opzione che permette di ridurre i tempi del programma selezionato, quando i capi da lavare non necessitano di un lavaggio prolungato.
-  Opzione Vapore: L'opzione vapore disponibile su alcuni programmi è indicata per distendere le pieghe, rinfrescare i tessuti, neutralizzare gli odori e sciogliere lo sporco distruggendo gli allergeni in meno tempo rispetto al lavaggio del capo con immersione in acqua.
-  Ciclo speciale pensato per rispondere alle esigenze di lavaggio dei Jeans o dei capi scuri. Il programma consente di lavare i capi rispettandone i colori e limitando al minimo le pieghe grazie a una minima azione meccanica e a basse temperature.
-  Risciacquo: Risciacquo
-  Sport: Programma indicato per chi ama l'attività fisica che permette di lavare, in breve tempo, gli indumenti sottoposti a frequenti lavaggi garantendo la massima igiene e cura delle fibre.
-  Lana: É un programma speciale pensato per rispondere alle esigenze di lavaggio di uno tra i capi di abbigliamento più diffusi in inverno. Consente di lavare i capi proteggendoli e mantenendoli morbidi e voluminosi.
-  Profondità ridotta: Alcuni modelli hanno una profondità ridotta di 45, 40 o addirittura 34 cm per poter essere posizionate in spazi con dimensioni contenute, pur conservando una buona capacità di carico e la funzionalità delle versioni standard.
-  L'attenta progettazione della vasca e del cestello ha permesso di raggiungere una capacità di carico sino a 6 Kg di bucato nella lavabiancheria.
-  Classe di efficienza energetica D

Benefit

Tecnologia Steam Energy

Perfetta rimozione di macchie, odori, pieghe e allergeni grazie all'utilizzo del vapore

La tecnologia Steam Energy, usa il vapore, all'inizio o alla fine del ciclo a seconda del programma, per distendere le pieghe e rimuovere macchie, odori e allergeni.