















WN84SEA

Codice EAN	8017709315405
Famiglia	Lavabiancheria
Larghezza commerciale	60 cm
Profondità commerciale	Standard
Installazione	Libera installazione
Tipo di carica	Frontale



Programmi



Comandi	Elettronici
Grafica programmi	Scritte IT
Numero di programmi	15
Programmi	

- | | | |
|---|---|---|
|  Antiallergico |  Antimacchia |  Camicie |
|  Cotone |  Eco 40-60 |  Lana/A mano |
|  Mix |  Outdoor |  Piumoni |
|  Rapido 14 min |  Refresh |  Risciacquo |
|  Scarico + Centrifuga |  Self Clean |  Sintetici |

Temperature Lavaggio

Freddo	20°C	30°C
40°C	60°C	90°C

Programmi speciali

- | | | |
|---|---|---|
| Refresh | Antimacchia |  Camicie |
|  Lana |  Rapido 14 min | |

Display

visualizzazione tempo residuo	programmazione partenza differita	indicazione avanzamento programma
-------------------------------	-----------------------------------	-----------------------------------

Tipo di display



Tasti/Opzioni

Fine Programmata

Regolazione Centrifuga

Temperatura



Prelavaggio



Rapido



Vapore

Indicatore di avanzamento programma

A display

Indicatore di fine ciclo

A display

Caratteristiche Tecniche



Tipo di motore	Brushless / Inverter	Diametro oblò	34 cm
Funzionamento a controllo elettronico	Sì	Apertura oblò	160°
Manopola selezione programmi	Sì	Carico variabile automatico	Sì
Regolazione centrifuga a display/led	Esclusione centrifuga/ 600/ 800/ 1200/ 1400/ Stop in ammollo	Sistema antischiuma	Sì
Regolazione temperatura a display/led	Sì	Bilanciamento del carico	Automatico
Vasca in polipropilene	Sì	Filtro ispezionabile	Sì
Cestello	Inox	Sicurezza bambini	Blocco impostazioni
Volume cestello	55 l	Sistema anti-trabocco	Sì

Prestazioni / Etichetta Energetica - Reg. 2019



Marchio o nome del fornitore	SMEG	Classe di efficienza di centrifuga-asciugatura	B
Capacità Nominale	8 kg	Classe di rumorosità nella fase di centrifuga	A
Classe di efficienza energetica	A	Rumorosità	72 dB(A) re 1 pW
Energy_cons_100	47 kWh	Programme duration at rated capacity	3:38 h:min
Water Consumption	43 litres		

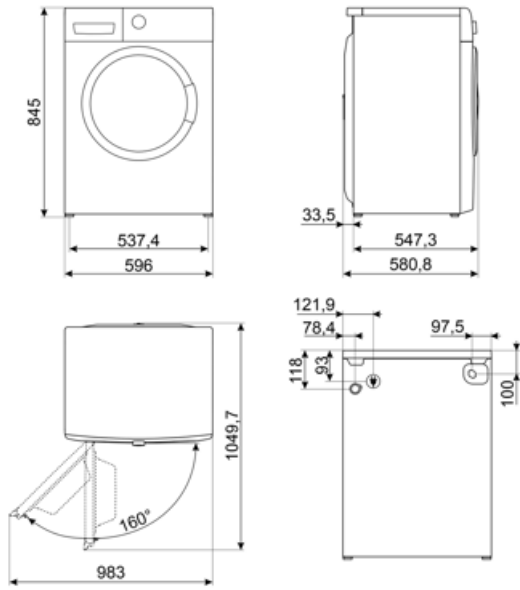















Accessori non inclusi









KITPLV2

Kit di prolunga per lavastoviglie e lavabiancheria: lunghezza mt. 2



Glossario simboli

-  **Controllo dei consumi idrici:** In tutti i modelli di lavabiancheria è presente il sistema di carico variabile, in base al quale la macchina diversifica automaticamente il ciclo di lavaggio e i tempi di funzionamento a seconda della quantità e del tipo di biancheria introdotta, consentendo un significativo risparmio di acqua e di energia elettrica.
-  **Blocco comandi:** L'opzione blocco comandi, presente su diverse tipologie di prodotti, permette di bloccare tutte le funzioni e i programmi impostati, nonché i comandi, per una totale sicurezza soprattutto in presenza di bambini.
-  **Display LED:** Per ottimizzare le prestazioni e semplificare al massimo l'utilizzo dell'elettrodomestico, alcune lavabiancheria e alcuni frigoriferi sono dotati di un display LED che permette di visualizzare lo stato di funzionamento del prodotto.
-  **Filtri easy-to-clean:** L'opzione, tramite apposite spie di segnalazione, avverte della necessità della pulizia periodica dei filtri, onde evitare dimenticanze e così garantire nel tempo il perfetto funzionamento dell'asciugatrice. La comoda posizione dei filtri rendono la manutenzione rapida ed estremamente semplice.
-  **Opzione prelavaggio:** Programma prelavaggio indicato per capi particolarmente sporchi.
-  **Ciclo Clean:** Questo programma viene effettuato a cestello vuoto e permette di pulire i condotti di asciugatura nei quali solitamente si depositano le filacce dei tessuti, che nel tempo possono ridurre l'efficacia di asciugatura. Il display visualizza il simbolo del programma ogni volta che se ne raccomandi l'esecuzione.
-  **Cotone Eco:** Simbolo riferito al programma cotone Eco
-  **Mix:** Programma che consente di lavare capi con colori e tessuti diversi. Ideale per effettuare lavaggi quotidiani per carichi misti di abiti poco sporchi.
-  **Auto-bilanciamento del carico:** Garantisce la perfetta distribuzione della biancheria all'interno del cestello. Nel caso in cui sia rilevato uno sbilanciamento, la velocità di centrifuga viene adattata in modo da ridistribuire uniformemente la biancheria all'interno del cesto e ridurre così le vibrazioni.
-  **Classe di efficienza energetica A**
-  **Oblò largo 34cm:** Le grandi dimensioni dell'oblò da 34 cm rendono le operazioni di carico e scarico del bucato ancora più agevoli e veloci favorendo la massima praticità d'uso.
-  **L'evoluzione Smeg verso modelli più intelligenti ed ecosostenibili ha portato alla scelta della tecnologia Inverter che riduce significativamente i consumi.**
-  **Antiallergico:** Programma studiato per coloro che hanno pelli sensibili. Combina un'azione di lavaggio e di risciacquo energica per capi, anche i più delicati, che necessitano di maggior cura e attenzione nell'eliminazione completa dei detergenti.
-  **Cotone:** Simbolo usato per indicare i programmi riferiti ai capi in cotone
-  **Scarico acqua:** Scarico acqua
-  **Rapido 14 min.:** Il programma Rapido 14 min. permette di lavare capi leggermente sporchi in brevissimo tempo.

-
- | | |
|---|--|
|  <p>Refresh: Programma ideale per rinfrescare capi poco usati o da molto tempo nell'armadio, ravviva gli indumenti, senza necessità di lavarli. Rimuove facilmente gli odori di fumo e chiuso. Ideale per giacche e completi da uomo.</p> |  <p>Risciacquo: Risciacquo</p> |
|  <p>Camicie: Programma specifico che consente di lavare le camicie con la massima cura, rispettando i tessuti e riducendo al minimo la formazione di pieghe, così da poter ottenere i migliori risultati di stiratura in tempi brevi.</p> |  <p>Sintetici: Simbolo usato per i programmi sintetici</p> |
|  <p>Lana: É un programma speciale pensato per rispondere alle esigenze di lavaggio di uno tra i capi di abbigliamento più diffusi in inverno. Consente di lavare i capi proteggendoli e mantenendoli morbidi e voluminosi.</p> |  <p>Opzione rapido: Opzione che permette di ridurre i tempi del programma selezionato, quando i capi da lavare non necessitano di un lavaggio prolungato.</p> |
|  <p>Opzione Vapore: L'opzione vapore disponibile su alcuni programmi è indicata per distendere le pieghe, rinfrescare i tessuti, neutralizzare gli odori e sciogliere lo sporco distruggendo gli allergeni in meno tempo rispetto al lavaggio del capo con immersione in acqua.</p> |  <p>L'attenta progettazione della vasca e del cestello ha permesso di raggiungere una capacità di carico sino a 8 Kg di bucato nella lavabiancheria.</p> |

Benefit

Tecnologia Steam Energy

Perfetta rimozione di macchie, odori, pieghe e allergeni grazie all'utilizzo del vapore

La tecnologia Steam Energy, usa il vapore, all'inizio o alla fine del ciclo a seconda del programma, per distendere le pieghe e rimuovere macchie, odori e allergeni.